



JØRGEN KRUUSE

Produse veterinare pentru
animale de companie



"Vă punem la dispoziție soluții inovatoare care îmbunătățesc sănătatea animalelor prin prevenirea și reducerea suferinței."



● Consultare și examinare	4
● Îngrijirea rănilor	22
● Injectabile	56
● Laborator	66
● Urologie	72
● Perfuzii și transfuzii	94
● Anestezie	120
● Îmbrăcăminte	138
● Chirurgie	148
● Îngrijire postoperatorie	170
● Stomatologie	220
● Sterilizare uscată și autoclavare	254
● Echipamente pentru recuperare	260
● Aparatură	282
● Grooming și îngrijire	292
● Accesorii de interior	306
● Accesorii pentru exterior	320
● Joacă și antrenament	334



KRUUSE

Consultare și examinare



Conținție	8
Administrarea tabletelor	9
Stetoscoape	10
Termometre	12
Botnițe	14
Hrănirea orală	21
Accesorii pentru tuns	21

Consultare și examinare KRUUSE

Începeți fiecare consultație sau examinare a pacientului cu deplină încredere că putem furniza echipamentul adecvat care să asigure manipularea pacientului în siguranță și fără stres. Portofoliul nostru de produse este conceput pentru a fi durabil și sigur dar în același timp confortabil.

Încercați gențile noastre de examinare pentru imobilizarea blândă a pacientului în timpul examinării, vaccinării, examinării cu raze X și atunci când administrați medicamente pacienților de talie mică. Pentru administrarea rapidă și ușoară a tabletelor utilizați soluțiile KRUUSE pentru pacienții care au dificultăți de înghițire a pastilelor.

Stetoscoapele KRUUSE includ o selecție de produse profesionale care sunt foarte sensibile acustic pentru a optimiza ascultarea. De asemenea, vă invităm să explorați linia noastră completă de termometre precise și fiabile.







Geantă pentru examinarea veterinară (conținție) BUSTER

Un produs all-in-one care satisface nevoile combinate ale pacientului, personalului veterinar și ale proprietarilor.

- Nailon puternic, radioopac raze X
- Deschiderile permit administrarea vaccinurilor sau examinările
- Poate fi spălată manual



Nr. cat.	Culoare	Mărime	Ambalare
279800	● Roșu	0-2 kg / 0-4 lb	1/pachet
279801	● Bleumarin	2-4 kg / 4-8 lb	1/pachet
279802	● Verde	4-6 kg / 8-12 lb	1/pachet
279803	● Albastru deschis	6-8 kg / 12-16 lb	1/pachet

Dispozitiv pentru administrarea tabletelor BUSTER

Un mod rapid și ușor de a administra capsule și tablete pisicilor și câinilor.

- Ușor de curățat și poate fi spălat în mașina de spălat vase
- Inele pentru degete pentru un control mai ușor
- Cilindru transparent pentru vizibilitate

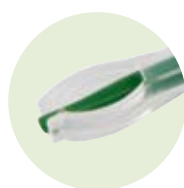

Watch 

Nr. cat.	Tip	Ambalare
273090	Vârf din plastic, cutie dozatoare	10/pachet
273092	Vârf din plastic, vrac	1/pachet
273094	Vârf din plastic, ambalat individual	1/pachet
273093	Vârf moale, cutie dozatoare	10/pachet
273085	Vârf moale, ambalat individual	1/pachet



Fărmițător tablete

Zdrobește eficient pastilele într-o pulbere fină care poate fi consumată cu ușurință cu lichide.

Nr. cat.	Diametru	Înălțime	Ambalare
273095	5.1 cm / 2"	4.6 cm / 1.8"	1/pachet



Separator tablete

O modalitate ușoară, sigură și convenabilă de a tăia și împărți tabletele în jumătate, făcând astfel administrarea acestora mai ușoară.

Nr. cat.	Lungime	Înălțime	Ambalare
273098	8.5 cm / 3.3"	3.4 cm / 1.3"	1/pachet



Stetoscoape profesionale

Stetoscoapele noastre profesionale sunt foarte sensibile acustic pentru optimizarea auscultației.

Stetoscoapele KRUUSE au tubulatură neagră și fiecare stetoscop include un kit de piese de schimb cu două seturi de olive și o diafragmă.

- Sensibil acustic
- Cap dublu
- Olive moi pentru urechi





Stetoscop profesional

- Piesă centrală și binauricular din oțel inoxidabil



Stetoscop cu tubulatură dublă

- Tuburi duble, piesă centrală din aliaj de zinc și binauricular din aluminiu



Stetoscop cu piesa toracică dublă mică

- Cap mic, piesa centrală și binauricular din oțel inoxidabil



Stetoscop cardiologie

- Piesa centrală din oțel inoxidabil și binauricular din aluminiu

Nr. cat.	Tip	Material	Total lungime	Diafragma mică	Diafragma mare	Ambalare
292400	Stetoscop profesional	Piesă centrală din oțel inoxidabil și binaurală	77 cm / 30"	-	44 mm / 1.7"	1/pachet
292401	Stetoscop cu tub dublu (cunoscut și ca rappaport sau sprague)	Piesă centrală din aliaj de zinc și binaurală din aluminiu	74.5 cm / 29"	26 mm / 1"	40 mm / 1.6"	1/pachet
292402	Stetoscop cu piesa toracică dublă mică	Piesă centrală din oțel inoxidabil și binaurală	76.5 cm / 30"	-	40 mm / 1.6"	1/pachet
292403	Stetoscop cardiologie	Piesă centrală din oțel inoxidabil și binaurală din aluminiu	72.5 cm / 28.3"	-	44 mm / 1.7"	1/pachet



Termometre

Un examen clinic standard trebuie să includă măsurarea temperaturii.

Temperatura rectală este cea mai precisă și va oferi a măsurare fiabilă.

Caracteristici ale termometrelor KRUUSE

- Afișaj memorie pentru ultima temperatură măsurată
- Peste 5.000 de măsurători
- Precizie $\pm 0,1$ °C/ $\pm 0,2$ °F
- Funcție de oprire automată
- Scară de măsurare în Celsius sau Fahrenheit (comutabilă)
- Rezistent la apă



Termometre digitale premium

- LCD digital mare, ușor de citit
- Măsurare rapidă și precisă
- Baterie înlocuibilă



Nr. cat.	Tip	Lungime	Măsurare	Ambalare
291128	Vârf flexibil	12.7 cm / 5"	~ 10 secunde	1/pachet
291129	Vârf fix	12.7 cm / 5"	~ 10 secunde	1/pachet

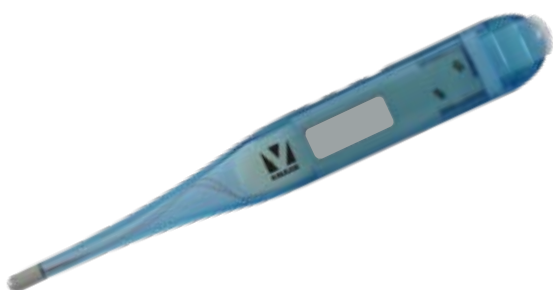

Termometru digital

- LCD digital ușor de citit
- Măsurare rapidă și precisă
- Unitate mică și ușoară

Nr. cat.	Tip	Lungime	Măsurare	Ambalare
291126	Vârf fix	12.7 cm / 5"	~ 15 secunde	1/pachet

Protecție pentru termometru

- Sunt ușor de manevrat și protejează termometrul
- Se potrivesc multor termometre digitale standard

Nr. cat.	Tip	Ambalare
299020	Hârtie și folie de plastic, fără latex	1.000/pachet



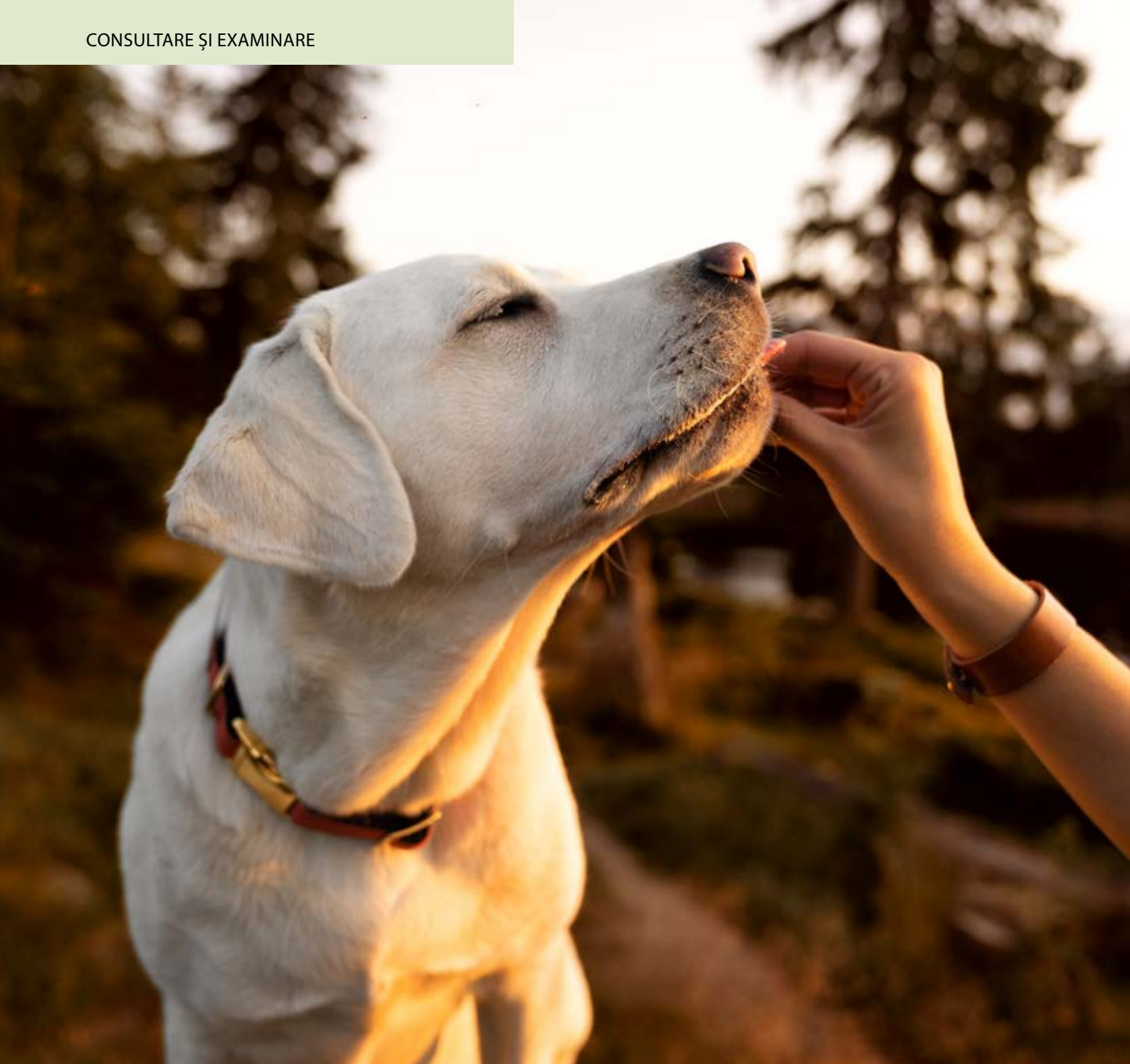

Alegerea mărimii potrivite

Utilizați ghidurile în funcție de rasă, cu excepția cazului în care pacientul este supraponderal sau subponderal. Dacă este necesară măsurarea sau animalul se află între dimensiuni, vă rugăm să utilizați următoarele instrucțiuni:

- Utilizați o bandă de măsurare moale, măsurați lungimea botului câinelui de la capătul nasului până la punctul în care botul începe să se incline în sus până la ochi după cum se prezintă în desen.
- Apoi, măsurați în jurul celei mai late părți a botului câinelui în timp ce gura acestuia este închisă

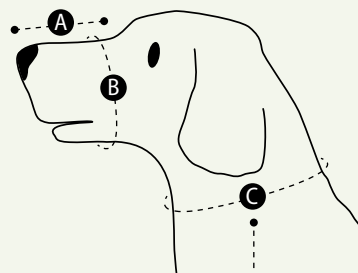

Circumferință

Botniță din plastic pentru câini

Botniță din plastic special, rezistent, cu întărire în zona nasului pentru o protecție suplimentară

- Curele de gât din piele naturală cu cataramă metalică
- Curea pre-găurită



Nr. cat.	Mărime	Potrivit pentru	A	B	C	Ambalare
272300	1	Chihuahua, Japanese Chin, Maltese	5.1 cm / 2"	17.8 cm / 7"	35.6 cm / 14"	1/pachet
272301	2	Papillon, Yorkshire Terrier, Bichon Frisé	5.6 cm / 2.2"	17.8 cm / 7"	39.1 cm / 15.4"	1/pachet
272302	3	Standard Dachshund	6.1 cm / 2.4"	23.9 cm / 9.4"	40.9 cm / 16.1"	1/pachet
272303	4	Border Terrier, Cairn Terrier, Cavalier Spaniel, Jack Russell Terrier	6.6 cm / 2.6"	26.9 cm / 10.6"	43.1 cm / 17"	1/pachet
272304	5	Bedlington Terrier, Basenji, Fox Terrier	7.2 cm / 2.8"	30 cm / 11.8"	46.5 cm / 18.3"	1/pachet
272305	6	Beagle, Border Collie, Cocker Spaniel, Poodle, Welsh Terrier	7.6 cm / 3"	32 cm / 12.6"	52.1 cm / 20.5"	1/pachet
272306	7	Dalmatian, Elkhound, German Shepherd, Pointer, Springer Spaniel	8.1 cm / 3.2"	37.1 cm / 14.6"	53.3 cm / 21"	1/pachet
272307	8	English Setter, Flat Coated Retriever, Foxhound, Golden Retriever	7.8 cm / 3.1"	39.9 cm / 15.7"	56.9 cm / 22.4"	1/pachet
272308	9	Gordon Setter, German Shepherd, Old English Sheepdog, Weimaraner	8.6 cm / 3.4"	42 cm / 16.5"	57.9 cm / 22.8"	1/pachet
272309	10	Irish Wolfhound, Afghan Hound, Bouvier	9.9 cm / 3.9"	48 cm / 18.9"	63 cm / 24.8"	1/pachet
272299	Mărimi de la 1-10 + mărimea 4 și 5 pentru rasele brahicefalice					12/pachet

Botniță din plastic pentru rasele brahicefalice

Botniță din plastic rezistent, special, cu o întărire în zona nasului pentru o protecție suplimentară

- Curele de gât din piele naturală cu cataramă metalică
- Curea pre-găurită

Această botniță este special concepută pentru rasele cu botul scurt.



Nr. cat.	Mărime	Potrivit pentru	A	B	C	Ambalare
272311	4	Boxer, Pit Bull Terrier	5.1 cm / 2"	48 cm / 18.9"	70.1 cm / 27.6"	1/pachet
272312	5	Rottweiler, Bulldog, Mastiff	6.1 cm / 2.4"	55.9 cm / 22"	71.1 cm / 28"	1/pachet



Botnița Extreme Dog

Botnița sigură având adăugate strategic bare în zona botului, în partea din față, pentru a elimina posibilitatea de a mușca.

Ajustarea gulerului fără trepte și designul confortabil permit câinelui să mănânce, bea apă și respire.



Nr. cat.	Size	Potrivit pentru	A	B	C	Ambalare
272351	1	Bischon Frise, Dachshund, Miniature Pinscher, large Chihuahua, Jack Russell	5.3 cm / 2.1"	21.3 cm / 8.4"	38.9 cm / 15.3"	1/pachet
272352	2	Border Terrier, Jack Russell, Cocker Spaniel, small Beagle, Miniature Poodle, Sheltie	6.3 cm / 2.5"	26.9 cm / 10.6"	43.9 cm / 17.3"	1/pachet
272353	3	Border Collie, large Beagle, Corgi, Vizsla, standard Poodle	6.8 cm / 2.7"	30 cm / 11.8"	51.8 cm / 20.4"	1/pachet
272354	4	Springer Spaniel, Dalmatian, Pointers, small Pit Bull, Cattle Dog	7.9 cm / 3.1"	33.8 cm / 13.3"	57.9 cm / 22.8"	1/pachet
272355	5	Labrador, Golden Retriever, Doberman, German Shepherd, Greyhound, Weimaraner, Husky, large Pit Bull, Boxer	9.1 cm / 3.6"	38.9 cm / 15.3"	59.9 cm / 23.6"	1/pachet
272356	6	Great Dane, Mastiff, Newfoundland, Rottweiler, Giant Schnauzer, X-large Pit Bull, large German Shepherd	10.4 cm / 4.1"	43 cm / 16.9"	70.9 cm / 27.9"	1/pachet

Botniță Nylon pentru câini

O botniță cu fixare ajustabilă, cu clemă de blocare prin clic



Nr. cat.	Mărime	Potrivit pentru	A	B	C	D	Ambalare
279395	0	Yorkshire Terrier, Mini Poodle	3 cm / 1.1"	13 cm / 5.1"	6 cm / 2.3"	6 cm / 2.3"	1/pachet
279396	1	West Highland White Terrier, Jack Russel, Dachshund	4 cm / 1.5"	14 cm / 5.5"	6 cm / 2.3"	8 cm / 3.1"	1/pachet
279397	2	Border Collie, Beagle, Cocker Spaniel	5.5 cm / 2.1"	17 cm / 6.6"	7 cm / 2.7"	9 cm / 3.5"	1/pachet
279398	3	Labrador Retriever, German Shepherd, Dobermann	6 cm / 2.3"	20 cm / 7.8"	9 cm / 3.5"	12 cm / 4.7"	1/pachet
279399	4	Wolfhounds, Great Danes, Pyrenean	8 cm / 3.1"	25 cm / 9.8"	11 cm / 4.3"	15 cm / 5.9"	1/pachet
279400	5	Rottweiler	7 cm / 2.7"	22.5 cm / 8.8"	10 cm / 3.9"	14 cm / 5.5"	1/pachet
279401	6	Extra lung pentru Wolfhound, Great Dane	8 cm / 3.1"	30 cm / 11.8"	14 cm / 5.5"	14 cm / 5.5"	1/pachet
279402	7	Extra lung pentru Rottweiler mare	6 cm / 2.3"	28 cm / 11"	13 cm / 5.1"	12 cm / 4.7"	1/pachet
279403	8	Boxer, model special pentru rase de câini cu nas scurt	4 cm / 1.5"	31 cm / 12.2"	14 cm / 5.5"	9 cm / 3.5"	1/pachet

Se poate spăla la mașină la 30 °C

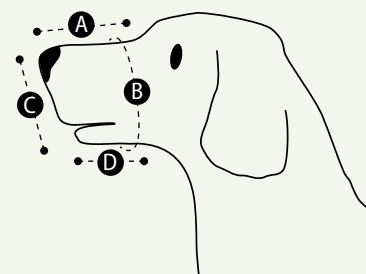

Curea ajustabilă



Botniță Nylon pentru rase brahicefalice

Botniță din nailon, radioopacă la raze X, care acoperă ochii pentru un efect restrictiv blând.

- Permite tratamente orale și sonde
- Închidere cu cârlig și buclă
- Se poate spăla la mașină la 30 °C

Nr. cat.	Culoare	Mărime	Ambalare
279460	● Roșu	S	1/pachet
279461	● Verde	L	1/pachet



Botniță veterinară Nylon pentru pisici

Botniță fabricată din nailon, radioopacă la raze X, acoperă ochii pentru a asigura animalului un efect calmant.

- Permite tratamente orale și sonde
- Este prevăzută cu închidere cu cârlig și buclă
- Se poate spăla la mașină la 30 °C

Nr. cat.	Culoare	Mărime	Ambalare
279462	● Roșu	S	1/pachet
279463	● Albastru	M	1/pachet
279464	● Verde	L	1/pachet

Botniță Nylon pentru pisici

Botniță din polipropilenă rezistentă la uzură și confortabilă.

- Clema practică facilitează aplicarea pe bot
- Permite spălarea la mașină la 30 °C

Nr. cat.	Mărime	Ambalare
279390	Mărime unică	1/pachet

Botnița BUSTER Easy-ID Dog din nailon

Gamă de botnițe ușoare, din nailon, de înaltă calitate

- Design confortabil cu căptușeală suplimentară în jurul nasului
- Cusături întărite pentru a asigura o utilizare de lungă durată
- Curele ajustabile, cu clemă pentru eliberare ușoară
- Cod de culoare pentru o recunoaștere ușoară
- Rezistentă la apă

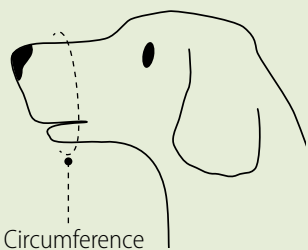

Alegerea botniței potrivite pentru câinele dvs.

- Folosiți o sfoară pentru a măsura în jurul botului câinelui în poziția afișată;
- Puneți degetul arătător sub sfoară pentru a asigura suficient spațiu astfel încât câinele să fie confortabil. Nu strângeți sfoara; aceasta ar trebui să fie liberă să se miște în jurul botului
- Așezați sfoara de-a lungul unei rigle pentru a obține lungimea corespunzătoare, apoi selectați botnița potrivită. Botnița ar trebui să fie puțin mai largă decât prea strânsă.

Nr. cat.	Culoare	Mărime	Potrivit pentru	Circumferința botului	Ambalare
279465	Albastru deschis	XXS	Chihuahua	9 cm / 3.5"	1/pachet
279466	Roșu	XS	Toy Poodle	11.5 cm / 4.5"	1/pachet
279467	Violet	S	Dachshound	13 cm / 5.1"	1/pachet
279468	Lămâie verde	M	Cocker Spaniel	15 cm / 6"	1/pachet
279469	Galben	L	Bull Terrier	16.5 cm / 6.5"	1/pachet
279470	Turcoaz	XL	Doberman	20 cm / 8"	1/pachet
279471	Gri	XXL	German Shepherd	25 cm / 10"	1/pachet
279472	Portocaliu	XXXL	Labrador Retriever	28 cm / 11"	1/pachet
279473	Verde	XXXXL	Great Dane	30 cm / 12"	1/pachet
279475	Maro	XXXXXL	Giant Breeds	35 cm / 14"	1/pachet
279477	Asortată	XXS-XXXXXL	Toate	-	10/pachet
279487	Asortată	S-XXL	Toate	-	5/pachet



Canulă de hrănire pentru păsări

Canule din oțel inoxidabil, iar la capăt cu bilă de argint nichelată



Nr. Cat.	Tip	Diametru	Lungime	Ambalare
273112	Curb, Luer Lock	2 mm / 0.08"	50 mm / 2"	1/pachet
273113	Curb, Luer Lock	1.2 mm / 0.05"	50 mm / 2"	1/pachet
273114	Drept, Luer Lock	2 mm / 0.08"	50 mm / 2"	1/pachet

Spray răcire și curățare lame de tuns

Pentru dezinfectarea, răcirea, curățarea și lubrifierea lamelor de tuns

Ecologic, nu conține C.F.C.



Nr. Cat.	Mărimă	Ambalare
273280	400 ml	1/pachet



KRUUSE

Îngrijirea rănilor



Pansamente pentru stratul primar	26
Pansamente pentru stratul secundar	33
Bandaje	36
Imobilizare	39
Atele pentru coadă	41
Bandaje autoadezive	42
Bandaje ortopedice	46
Leucoplast	47
Comprese și produse din nețesut	48
Resurse	54

KRUUSE Îngrijirea rănilor

Gama produselor Kruuse pentru îngrijirea rănilor oferă o serie completă de produse, care maximizează vindecarea rănilor, în același timp previn și ameliorează suferința animalelor.

Diagrama privind variația plăgilor recomandă cele mai bune produse pentru gestionarea rănilor individuale. Graficul explică obiectivele gestionării rănilor acute/ traumatice, rănilor necrotice, rănilor moi, rănilor granulare și rănilor epitelizante prezentând produsele KRUUSE primare, secundare, și terțiare recomandate în funcție de cantitatea de exudat.

Pentru gestionarea optimă a rănilor, gama noastră de produse include produse pentru vindecarea rănilor umede, produse esențiale din tifon și neșesut, atele și bandaje.





Vindecarea umedă a rănilor

Vindecarea rănilor umede asigură cel mai rapid proces de vindecare, reduce durerea, facilitează transmiterea vaporilor, promovează debridarea autolitică și acționează ca o barieră bacteriană. Produsele sunt concepute pentru a influența în mod pozitiv mediul și vindecarea plăgii.

Vindecarea mai rapidă a rănilor

- Vindecarea continuă a rănilor pe durata celor 24 de ore deoarece rana nu este lăsată să se usuce
- Celulele pielii se regenerează la o viteză aproximativ dublă într-un mediu umed
- Contactul dintre rană și lichidul plăgii este menținut asigurând un echilibru normal de vindecare
- Pansamentul retentiv previne infecția din exterior oferind o vindecare mai rapidă
- Exsudatul în exces este îndepărtat lăsând patul răni umed și nu ud

Mai mult confort

- Menținerea terminațiilor nervoase hidratate reduce durerea
- Nivel scăzut al durerii la îndepărtarea pansamentului
- Mai puține schimbări de pansament - fiecare pansament durând 3-5 zile

Rezultat îmbunătățit

- Mai puține cicatrici și mai frumoase datorită unei mai bune alinieri a fibrelor de colagen
- O mai bună comunicare între animal și proprietar promovată de un proces de vindecare mai bun și durere redusă

Economie

- Utilizarea unei cantități mai reduse de pansamente și de bandaje
- Nevoie mai redusă de sedare



Vindecarea umedă a răni



Vindecarea uscată a răni



Watch



*"Prima mea alegere pentru
îngrijirea umedă a rănilor
este KRUUSE Miere de
Manuka"*

Dr. Luis H. Tello
MV MS DVM CCOS,
Tigard Animal Hospital,
Oregon, USA



Magia mierii de Manuka

Mierea de Manuka conține metil glioxal (MGO), care este unic, deoarece continuă să acționeze antibacterian chiar și după ce peroxidul de hidrogen se epuizează. Rănilor curate sunt esențiale pentru o vindecare mai rapidă.

Puterea vindecătoare a mierii

Caracteristicile Mierii de Manuka marca KRUUSE susțin debridarea autolitică și îmbunătățesc vindecarea umedă a rănilor în multe feluri.

Mediu perfect acid

pH-ul mierii (3,6-3,7) creează mediul acid dorit care a fost dovedit că scade creșterea bacteriilor, crește activitatea fibroblastelor și crește eliberarea de oxigen, toate acestea promovând vindecarea rănilor.

Osmolaritate ridicată

Osmolaritatea crescută atrage lichidul și limfa din țesuturile subiacente oferind hrană rănilor în procesul de vindecare.

Efectul glucozoxidazei

Calitatea antibacteriană a mierii este dat de procesul de glucozoxidază care produce peroxid de hidrogen și acid gluconic. Nivelurile scăzute și bine tolerate de peroxid de hidrogen promovează angiogeneza și activitatea fibroblastelor, crescând livrarea de oxigen către țesut.

Căutați această ștampilă!

Ștampila noastră MGO 300+ de pe produsele noastre Manuka este garanția pentru o activitate MGO foarte mare și o miere de calitate medicală.

Nr. cat.	Tip	Steril	Mărime	Ambalare
165010	Gel	Da	15 g / 0.5 oz	10/pachet
165011	Gel	Da	50 g / 1.8 oz	6/pachet

Pansament non adeziv cu miere de Manuka ND

- Pentru răni cu puțin exsudat sau în combinație cu KRUUSE Manuka G
- Miere impregnată în compresă cu acetat



Watch 



Nr. cat.	Tip	Steril	Mărime	Ambalare
165000	Pansament neaderent	Da	5 x 5 cm / 2 x 2"	10/pachet
165001	Pansament neaderent	Da	10 x 12.5 cm / 3.9 x 4.9"	10/pachet
165002	Pansament neaderent	Da	10 x 100 cm / 3.9 x 39.4"	1 rolă

Pansament absorbant cu miere de Manuka AD

- Pentru răni cu exsudat moderat până la sever
- Miere impregnată într-un tampon cu polimeri super absorbantți



Nr. cat.	Tip	Steril	Mărime	Ambalare
165005	Pansament absorbant	Da	5 x 5 cm / 2 x 2"	10/pachet
165006	Pansament absorbant	Da	10 x 12.5 cm / 3.9 x 4.9"	10/pachet
165007	Pansament absorbant	Da	10 x 100 cm / 3.9 x 39.4"	1 rolă

Pansament cu spumă

Un pansament foarte bun și confortabil pentru pansarea rănilor primare sau secundare, pentru absorbția și menținerea unui mediu de plagă umed. Acest pansament din spumă moale se adaptează perfect suprafeței plăgii și ajută la îndepărtarea exsudatului în exces.

- Menține un mediu umed de vindecare a rănilor
- Se conformează suprafeței plăgii
- Reduce durerea
- Neaderent
- Schimbarea facilă a pansamentului



Nr. cat.	Tip	Steril	Mărime	Ambalare
165030	Pansament din spumă	Da	5 x 5 cm / 2 x 2"	10/pachet
165031	Pansament din spumă	Da	10 x 10 cm / 3.9 x 3.9"	10/pachet
165032	Pansament din spumă	Da	15 x 15 cm / 5.9 x 5.9"	5/pachet
165033	Pansament din spumă	Da	10 x 20 cm / 3.9 x 7.9"	10/pachet

Instrucțiuni de folosire

Aplicare

După pregătirea plăgii aplicați pur și simplu pansamentul. Evaluați rana în ceea ce privește cantitatea de exsudat și timpul până la următoarea schimbare a bandajului. Utilizați mierea de Manuka KRUUSE ca pansament primar unitar sau în combinație cu KRUUSE HydroGel.

Sugestii de pansament primar

- KRUUSE Miere de Manuka
- KRUUSE Lite-Absorb
- KRUUSE Super-Absorb

Sugestii de pansament secundar

- Pansament cu spumă KRUUSE
- KRUUSE Lite-Absorb
- KRUUSE Super-Absorb

Bandaje terțiare

- KRUUSE Vet-Plast
- KRUUSE Vet-Flex
- Bandaje KRUUSE Soft-Flex
- Bandaj tubular BUSTER

Îndepărtarea pansamentului

- Îndepărtați pansamentul și spălați mierea pentru a evalua rana și se poate de exemplu efectua debridarea.





Watch 



Gel steril pentru plăgi Hidrogel

Un hidrogel amorf transparent care conține un polimer carboximetilceluloză, propilenglicol și apă. Se adaugă 0,04% polihexanidă.

Caracteristici:

- Parte a pregătirii plăgii
- Oferă un mediu umed de vindecare a rănilor
- Promovează debridarea naturală prin autoliză
- Desprinde și absoarbe coaja rănilor și exudatul
- Nu curge
- Conține 0,04% polihexanidă (PHMB) ca și conservant



Nu curge și este ușor de aplicat

Nr. cat.	Tip	Steril	Mărime	Ambalare
165020	Gel	Da	15 g / 0.5 oz	10/pachet



Pansament absorbant Lite-Absorb

Pansament Lite Absorb cu proprietăți de absorbție redusă, pentru utilizare în răni cu exsudare ușoară.

Aplicare

Utilizați ca pansament în strat primar pentru a acoperi răni și pentru absorbția exudatului sau ca strat secundar pentru a gestiona o varietate de afecțiuni ale rănilor.

Fixați cu ușurință pansamentul cu un bandaj sau tifon. Ideal pentru utilizare împreună cu KRUUSE HydroGel sau KRUUSE Manuka Honey, care ambele contribuie la menținerea umidității la nivelul răni.

Vindecare mai bună

Pansamentul este confecționat din vâscoză și poliester și are un film perforat PE (polietilenă) pe ambele fețe, aceasta reduce riscul aderenței pe plagă. Stratul țesut strâns asigură îndepărtarea bandajului dintr-o singură bucată fără a lăsa scame în rană.

Mai mult confort

Stratul interior căptușit protejează rana, iar filmul PE neaderent reduce nivelul durerii la schimbarea și îndepărtarea pansamentului.

Film PE (polipropilenă)
neaderent

Vâscoză absorbantă și
poliester

Film PE (polipropilenă)
neaderent

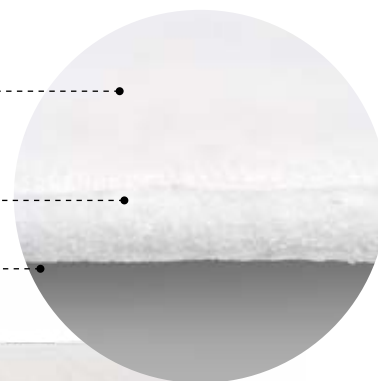

Nr. cat.	Tip	Steril	Mărime	Ambalare
160315	Pansament ușor absorbant	Da	5 x 5 cm / 2 x 2"	25/pachet
160316	Pansament ușor absorbant	Da	10 x 10 cm / 3.9 x 3.9"	25/pachet
160317	Pansament ușor absorbant	Da	10 x 20 cm / 3.9 x 7.9"	25/pachet



Pansament Super-Absorb

Pansament absorbant cu proprietăți de absorbție ridicată pentru plăgi cu exsudație moderată până la severă. Capacitatea absorbantă excelentă reduce numărul de schimbări ale bandajelor și asigură o mai bună vindecare a rănilor.

Aplicare

Pansamentul funcționează perfect ca pansament primar sau secundar pentru gestionarea rănilor de diferite dimensiuni, forme și cantități de exudat. KRUUSE Super-Absorb reține și încapsulează exudatul și resturile celulare, astfel împiedicând contaminarea de către microorganisme. Fixați ușor pansamentul cu bandă adezivă sau un bandaj. Dacă rana este foarte infectată, se recomandă combinarea pansamentului cu tratament antibiotic sau antibacterian sistemic și/sau topic.

Vindecare îmbunătățită

Cele 3 straturi de pansament contribuie la o vindecare îmbunătățită fără a cauza macerare. Pansamentul protejează rana și absoarbe exudatul plăgii într-un mediu umed care promovează vindecarea.

Mai mult confort

Datorită capacității mari de absorbție și retenției de lichide, pansamentul poate rămâne aplicat zile întregi. Pansamentul nu se va lipi de rană, ceea ce minimizează durerea atunci când este îndepărtat sau schimbat.

Nr. cat.	Tip	Steril	Mărime	Ambalare
160319	Pansament super absorbant	Da	10 x 10 cm / 3.9 x 3.9"	10/pachet
160320	Pansament super absorbant	Da	10 x 20 cm / 3.9 x 7.9"	10/pachet
160321	Pansament super absorbant	Da	20 x 20 cm / 7.9 x 7.9"	10/pachet
160322	Pansament super absorbant	Da	20 x 30 cm / 7.9 x 11.8"	10/pachet

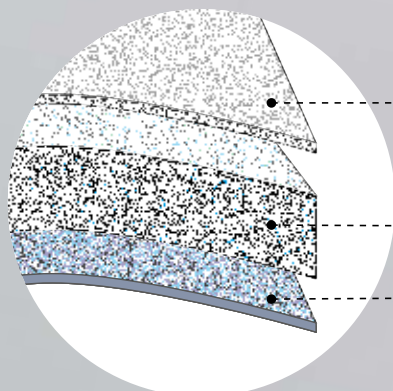

Strat de deviere

Transferă rapid exudatul plăgii în stratul absorbant

Strat super absorbant

Capacitate de absorbție de până la 140 g/100 cm²
Absoarbe și încapsulează exudatul

Partea din spate protectoare

Impermeabil, rezistent la bacterii, protecție ce permite pielii să respire



Watch



Pansament Steri-Protect

Pansament veterinar steril

- Absorbție excelentă
- Fără substanțe chimice adăugate

Nr. cat.	Tip	Steril	Mărime	Ambalare
160700	Absorbant	Da	20 x 40 cm / 7.9 x 15.7"	10/pachet

Instrucțiuni de utilizare

Pansament fierbinte

- Se pune apă fiartă într-un recipient puțin adânc și se răcește la 37 °C
- Tăiați pansamentul la dimensiunea și forma dorită și așezați-l în apă
- Când este saturat, scoateți-l din apă și stoarceți excesul de lichid
- Așezați peste zona afectată cu partea strălucitoare departe de piele
- Fixați cu un bandaj

Pansament rece

- Înmuiați pansamentul în apă fiartă după cum este descris mai sus și lăsați pansamentul să se răcească complet
- Aplicați pe zona afectată
- Pansamentul poate fi, de asemenea, răcit la frigider și păstrat în pungă

Pansament uscat

- Aplicați pe zona afectată și fixați cu un bandaj
- Evitați să aplicați bandajul prea strâns
- Aplicați întotdeauna cu partea strălucitoare departe de piele

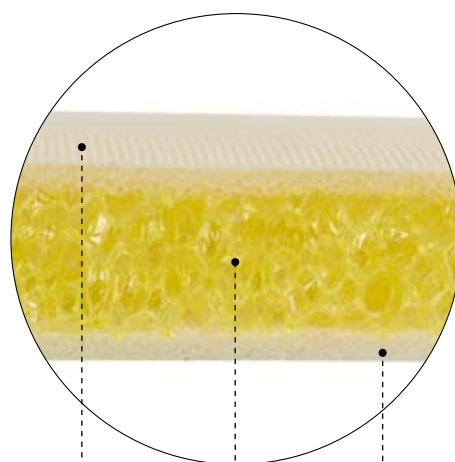

Compresa pentru Othematom auricular

Compresă de compresie pentru Othematom. Tamponul asigură compresie și o bună ventilație. Tamponul BUSTER Othematom ajută la reatașarea pielii prin sutură și compresie.

Țesătură ochi de plasă în partea de sus

Fir galben grosier cu aer între firele de spumă

Strat fin de spumă

Nr. cat.	Tip	Steril	Mărime	Ambalare
161640	Tampon	Da	12 x 8 cm / 4.7 x 3.1"	10/pachet



Vată din bumbac neabsorbantă

Vată hidrofugă. Poate fi folosită pentru bandajarea labuței pentru a evita umezeala.

Așezați vata între pernțele labei pentru a evita un mediu umed și infecția fungică.



Vată din bumbac absorbantă

Vată absorbantă pentru curățare și uscare.

- De exemplu, pentru curățarea urechilor
- 100% bumbac

Nr. cat.	Steril	Mărime	Ambalare
160130	Nu	27 cm / 10.6"	10/pachet

Nr. cat.	Steril	Ambalare
160131	Nu	150 g / 5.3 oz



Vată din bumbac KRUUSE

Vată de bumbac absorbantă, moale și confortabilă pentru a fi folosită ca și căptușeală sub bandaje de compresie sau ghips, pentru creșterea confortului pentru pacient și a preveni leziunile cauzate de presiune.



Nr. cat.	Tip	Steril	Mărime	Ambalare
160133	Rolă de bumbac absorbant	Nu	15 cm / 5.9"	300 g / 10.6 oz
160134	Bumbac pe jumătate comprimat	Nu	35 cm / 13.8"	1,000 g / 35.3 oz
160135	Vată de bumbac absorbantă	Nu	27 cm / 10.6"	500 g / 17.6 oz
161720	Vată de bumbac pe jumătate comprimată, absorbantă	Nu	-	1,000 g / 35.3 oz
161729	Vată comprimată, rulată strâns	Nu	25 cm / 9.8"	1,000 g / 35.3 oz
161730	Vată pe jumătate comprimată, rulată moale	Nu	35 cm / 13.8"	1,000 g / 35.3 oz



Tampoane din bumbac KRUUSE

Vată absorbantă pentru curățare, uscare, ștergere și protejare acolo unde nu este necesar un produs steril.

Nr. cat.	Steril	Mărime	Ambalare
160132	Nu	27 cm / 10.6"	100/pachet



Bandaj adeziv KRUUSE Soft-Flex

Soft-Flex este un bandaj elastic, adeziv cu o parte din spumă poroasă care permite pielii să respire. Recomandat pentru bandajare în zone dificile.

- A nu se aplica direct pe rană



Watch



Nr. cat.	Tip	Steril	Mărime	Ambalare
160963	Adeziv	Nu	5 cm x 2.5 m / 2" x 8.2 ft	1/pachet
160964	Adeziv	Nu	10 cm x 2.5 m / 3.9" x 8.2 ft	1/pachet
160965	Adeziv	Nu	15 cm x 2.5 m / 5.9" x 8.2 ft	1/pachet

Bandaj autoadeziv Soft-Flex

Soft-Flex este un bandaj unic elastic și moale autoadeziv și nu se lipește de piele sau blană.

- Utilizare pentru toate de bandajări ca strat secundar
- Utilizați ca suport pentru ghips în cazul fracturilor și pentru pansarea lăbuțelor



Watch



Nr. cat.	Tip	Steril	Mărime	Ambalare
160966	Coeziv	Nu	5 cm x 2.5 m / 2" x 8.2 ft	1/pachet
160967	Coeziv	Nu	10 cm x 2.5 m / 3.9" x 8.2 ft	1/pachet
160968	Coeziv	Nu	15 cm x 2.5 m / 5.9" x 8.2 ft	1/pachet

Bandaj de fixare

Pansament elastic de fixare, ușor de modelat, poate fi utilizat pentru fixare, bandajere sau comprese. Materialul respirabil și țesătura prietenoasă cu pielea se conformează formei corpului și oferă un plus de confort pacientului.



Nr. cat.	Tip	Steril	Mărime	Ambalare
160350	Elastic	Nu	6 cm x 4 m / 2" x 13.1 ft	10/pachet
160351	Elastic	Nu	8 cm x 4 m / 3" x 13.1 ft	10/pachet
160352	Elastic	Nu	10 cm x 4 m / 4" x 13.1 ft	10/pachet
160353	Elastic	Nu	12 cm x 4 m / 5" x 13.1 ft	10/pachet

Bandaj elastic tubular

Acest bandaj este foarte ușor de schimbat și asigură un flux de aer în vindecarea răni. Potrivire personalizată pentru zonele dificil de bandajat (de exemplu, pe membre). Nu este nevoie de bandă pentru a fixa acest bandaj.

Oferă o presiune fermă dar în același timp confortabilă și nu se desface atunci când este tăiat sau rupt.

- Elasticitatea ridicată și memoria excelentă a materialului permit o bună fixare a bandajelor
- Foarte moale și confortabil pentru pacient
- Foarte ușor de aplicat
- Nu se desface
- Maleabilitate foarte bună



Nr. cat.	Steril	Mărime	Ambalare
160480	Nu	1.3 cm x 6.5 m / 0.5" x 21.3 ft	1/pachet
160481	Nu	2.5 cm x 6.5 m / 1.0" x 21.3 ft	1/pachet
160482	Nu	3.8 cm x 6.5 m / 1.5" x 21.3 ft	1/pachet
160483	Nu	5 cm x 6.5 m / 2" x 21.3 ft	1/pachet
160484	Nu	7.5 cm x 6.5 m / 3" x 21.3 ft	1/pachet
160485	Nu	8.8 cm x 6.5 m / 3.5" x 21.3 ft	1/pachet





Atelă Quicksplint BUSTER

Atelă din plastic transparent pentru câini și pisici. Concepută special pentru o montare ușoară și precisă, atela susține piciorul fie din partea laterală, fie din partea mediană atunci când sunt ținute împreună de un bandaj adeziv moale.

Cele două părți ale atelei sunt perforate pentru a permite drenajul și ventilația.

Este recomandată pentru o varietate de afecțiuni, inclusiv fracturi, traumatisme ale țesuturilor moi, îngrijire postoperatorie, primul ajutor etc.

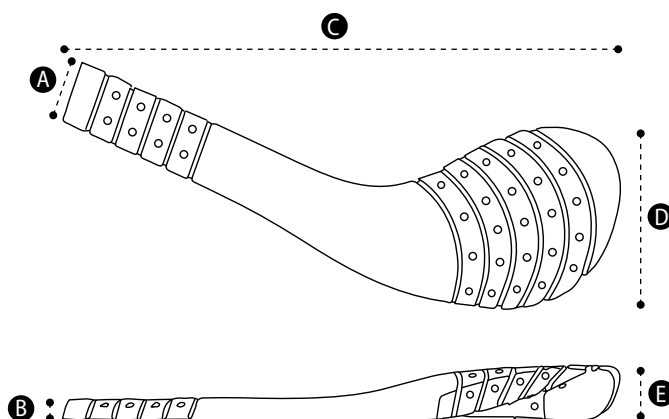

Nr. cat.	Tip	Mărime	A	Lățime sus	B	Înălțime sus	C	Lungime	D	Lățime jos	E	Înălțime jos	Ambalare
272287	Membrul anterior	S		3.1 cm / 1.2"		1.3 cm / 0.5"		30.2 cm / 11.9"		9.8 cm / 3.9"		3.5 cm / 1.4"	1 pereche
272288	Membrul anterior	M		4.4 cm / 1.7"		1.3 cm / 0.5"		40.8 cm / 16.1"		13.3 cm / 5.2"		3.5 cm / 1.4"	1 pereche
272289	Membrul anterior	L		5.6 cm / 2.2"		1.9 cm / 0.7"		50.4 cm / 19.8"		16.4 cm / 6.5"		4.9 cm / 1.9"	1 pereche
272290	Membrul posterior	S		3.1 cm / 1.2"		0.8 cm / 0.3"		22.8 cm / 9"		8.0 cm / 3.1"		1.5 cm / 0.6"	1 pereche
272291	Membrul posterior	M		4.1 cm / 1.6"		1.1 cm / 0.4"		30.2 cm / 11.9"		10.6 cm / 4.2"		2.0 cm / 0.8"	1 pereche
272292	Membrul posterior	L		5 cm / 2"		1.8 cm / 0.7"		41.1 cm / 16.2"		12.5 cm / 4.9"		2.7 cm / 1.1"	1 pereche



Atelă din plastic cu spumă BUSTER

Atelă pentru picior de unică folosință, radiotransparentă din plastic verde cu căptușeală din spumă. Poate fi conturată la capătul distal prin aplicare de căldură moderată.

Nr. cat.	Mărime	Lățimea de sus	Înălțimea de sus	Lungime	Lățimea de jos	Ambalare
272260	S	20.1 cm / 7.9"	2.5 cm / 1"	4.7 cm / 1.9"	0.7 cm / 0.3"	1/pachet
272270	L	30.5 cm / 12"	3.9 cm / 1.5"	7.2 cm / 2.8"	1 cm / 0.4"	1/pachet
272280	M	40.5 cm / 15.9"	5.1 cm / 2"	9.5 cm / 3.7"	1.4 cm / 0.6"	1/pachet

Atelă pentru picior, din aluminiu, BUSTER

Atelă din aluminiu, flexibilă și poate fi îndoită și tăiată cu ușurință la dimensiunea și forma corectă.

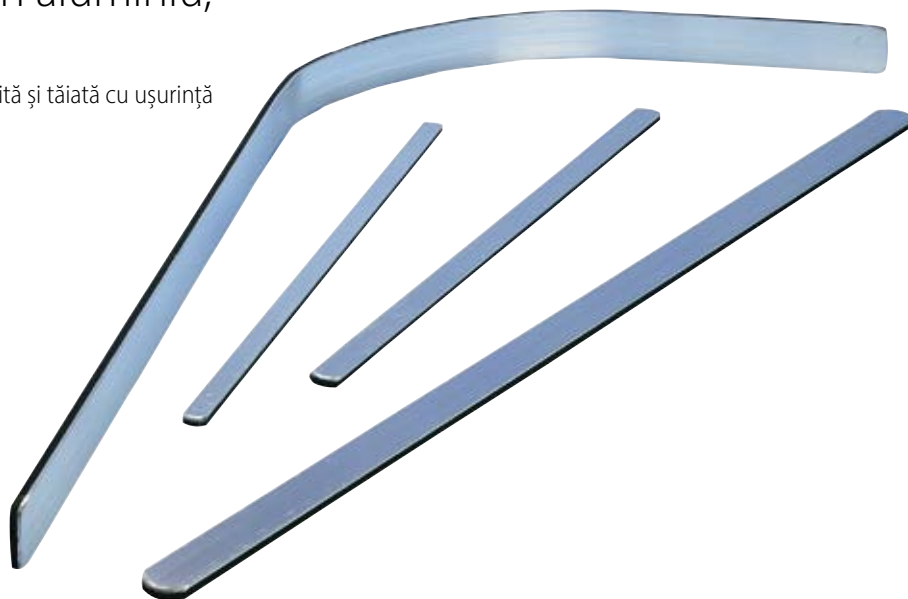

Nr. cat.	Lungime	Lățime	Înălțime	Ambalare
272210	500 mm / 19.7"	15 mm / 0.6"	2 mm / 0.1"	1/pachet
272220	500 mm / 19.7"	20 mm / 0.8"	2 mm / 0.1"	1/pachet
272230	850 mm / 33.5"	30 mm / 1.2"	2 mm / 0.1"	1/pachet
272240	1200 mm / 47.2"	40 mm / 1.6"	2 mm / 0.1"	1/pachet





Atelă pentru coadă BUSTER

Atelă pentru coadă, din plastic, ușoară și rezistentă pentru protejarea vârfului cozii în timpul vindecării.

Atașați cu bandă și poziționați astfel încât capătul cozii să poată fi tratat din lateral.

Nr. cat.	Mărime	Lungime	Lățime	Ambalare
272201	S	5.5 cm / 2.2"	1.8 cm / 0.7"	6/pachet
272202	M	6 cm / 2.4"	2 cm / 0.8"	6/pachet
272203	L	6.5 cm / 2.6"	2 cm / 0.8"	6/pachet
272200	Set combinat de dimensiuni 6 x S, 6 x M, 6 x L		-	18/pachet

Să recapitulăm!

Bandajele flexibile KRUUSE

Fiabile și rezistente

Densitatea mare a materialului, 35 g/m², face bandajul rezistent și ferm, dar și confortabil. Acestea oferă o compresie excelentă.

Ușor de rupt

Nu este nevoie de foarfece. Pur și simplu trageți în direcții opuse pentru a rupe în linie dreaptă.

Prietenoase cu pielea

KRUUSE Fun-Flex este acoperit cu latex, ceea ce face ca bandajul să fie coeziv. Nu se lipește de suprafețe precum pielea sau blana iar porozitatea îl face respirabil.

Foarte flexibil

KRUUSE Fun-Flex poate fi întins la aproape dublul lungimii derulate. Puteți bandaja toate tipurile de leziuni de pe corpul pacientului și în același timp să controlați compresia.

Elasticitate excelentă

Firele de spandex asigură o contractare adecvată care este necesară pentru a oferi o compresie și o fixare fermă. Aplicându-l corect, bandajul nu se va strânge.

Ușor de îndepărtat

Caracteristicile bandajelor coezive KRUUSE Fun-Flex le fac foarte ușor de îndepărtat chiar și fără foarfece.

Igienic

Bandajul este rezistent la apă, ceea ce ajută la prevenirea pătrunderii apei în straturi. Fiecare rolă este ambalată individual într-o pungă ușor de rupt.

Maleabilitate bună în ceea ce privește pacientul și utilizatorul

Faptul că bandajul este foarte ușor, nu se strânge și nu este lipicios la atingere îl face mai confortabil pentru pacient și ușor de prelucrat pentru veterinar și proprietar.



Rupere ușoară



Fire de latex



Fire de spandex





Bandaj autoadeziv flexibil Fun-Flex, pe dos (inside-out), cu model

Unele asistente și veterinari preferă să bandajeze pe dos. Pe această versiune de bandaj Fun-Flex Care modelul este imprimat pe interiorul bandajului ceea ce îl face vizibil după ce bandajul este aplicat.

Nr. cat.	Culoare	Mărime	Ambalare
160715	Asortat	5 cm x 4.5 m / 2" x 14.8 ft	10/pachet
160716	Asortat	7.5 cm x 4.5 m / 3" x 14.8 ft	10/pachet
160717	Asortat	10 cm x 4.5 m / 3.9" x 14.8 ft	10/pachet

În oricare direcție



- În ce parte preferați să bandajați?
- Imprimarea de pe bandaj determină direcția de aplicare pe pacient
- KRUUSE Fun-Flex Care vine în ambele variante

E simplu. Doar alegeți direcția!

Red + ! = STOP chewing
 ! = We Care



Bandaj autoadeziv elastic Chewstop, amar

Descurajați linsul sau mușcatul

Bandajele noastre cele mai vândute, Vet-Flex, sunt disponibile cu un agent de amar pentru descurajarea linsului sau mușcatului.

- Linsul unei răni crește riscul de infecție, desfacerii suturii sau deteriorarea țesuturilor, ceea ce poate prelungi vindecarea
- Puteți folosi BUSTER Bootie deasupra bandajului KRUUSE Chew-Stop pentru o protecție suplimentară a răni

Nr. cat.	Culoare	Mărime	Ambalare
160675	● Roșu	5 cm x 4.5 m / 2" x 14.8 ft	10/pachet
160676	● Roșu	7.5 cm x 4.5 m / 3" x 14.8 ft	10/pachet
160677	● Roșu	10 cm x 4.5 m / 3.9" x 14.8 ft	10/pachet

Bandaj autoadeziv Fun-Flex

Am pus și mai multă grijă în binecunoscutele noastre bandaje de înaltă calitate KRUUSE Vet-Flex. Vă puteți trimite pacienții acasă cu un mesaj de noroc, să le spuneți ca sunt vedete sau puteți să vă găsiți propriile mesaje speciale în gama Fun-Flex Care.

Nr. cat.	Culoare	Mărime	Ambalare
164020	Asortat	5 cm x 4.5 m / 2" x 14.8 ft	10/pachet
164022	Asortat	7.5 cm x 4.5 m / 3" x 14.8 ft	10/pachet
164023	Asortat	10 cm x 4.5 m / 3.9" x 14.8 ft	10/pachet



Bandaj autoadeziv Fun-Flex Pet

Bandaj flexibil, coeziv, ușor, de calitate superioară care se adaptează cu ușurință chiar și la cele mai dificile contururi ale corpului. Ușor de rupt.

Nr. cat.	Culoare	Mărime	Ambalare
164002	Asortat	5 cm x 4.5 m / 2" x 14.8 ft	10/pachet
164004	Asortat	7.5 cm x 4.5 m / 3" x 14.8 ft	10/pachet
164006	Asortat	10 cm x 4.5 m / 3.9" x 14.8 ft	10/pachet



Bandaj autoadeziv Fun-Flex cu model oase

Bandaj flexibil coeziv de calitate superioară pentru fixarea pansamentelor și susținerea controlată a entorsei și luxațiilor. Rezistent, confortabil, ușor de utilizat și ușor de rupt. Combinația de 5 modele diferite vine într-o cutie dozatoare pentru o depozitare ușoară.

Nr. cat.	Culoare	Mărime	Ambalare
164015	Asortat	5 cm x 4.5 m / 2" x 14.8 ft	10/pachet
164016	Asortat	7.5 cm x 4.5 m / 3" x 14.8 ft	10/pachet
164017	Asortat	10 cm x 4.5 m / 3.9" x 14.8 ft	10/pachet



Bandaj autoadeziv Fun-Flex cu model de vară

Am amestecat pictogramele de vară cu bine-cunoscutul nostru bandaj KRUUSE Vet-Flex de înaltă calitate pentru acest bandaj unic. Exista câte 2 din fiecare model.

Nr. cat.	Culoare	Mărime	Ambalare
164008	Asortat	5 cm x 4.5 m / 2" x 14.8 ft	10/pachet
164009	Asortat	7.5 cm x 4.5 m / 3" x 14.8 ft	10/pachet
164011	Asortat	10 cm x 4.5 m / 3.9" x 14.8 ft	10/pachet



Bandaj autoadeziv Fun-Flex cu model de Crăciun

Puteți să le urați pacienților dvs. un Crăciun Fericit. Bandajele coezive flexibile au o calitate superioară pentru fixarea pansamentelor și susținerea controlată a entorsei și luxațiilor. Combinație de 5 modele diferite într-o cutie distribuitoare de 10 bandaje rezistente și confortabile.

Nr. cat.	Culoare	Mărime	Ambalare
164012	Asortat	5 cm x 4.5 m / 2" x 14.8 ft	10/pachet
164013	Asortat	7.5 cm x 4.5 m / 3" x 14.8 ft	10/pachet
164014	Asortat	10 cm x 4.5 m / 3.9" x 14.8 ft	10/pachet



Watch

Bandaj autoadeziv Vet-Flex

Bandaj coeziv flexibil de înaltă calitate. Rezistent, confortabil și ușor de utilizat, bandajul Vet-Flex este ușor de rupt și are o contractare minimă. Fiecare rolă este ambalată individual.

Caracteristici și beneficii:

- Rupere ușoară, asigură o utilizare rapidă și eficientă
- Coeziv, nu este nevoie de fixare suplimentară
- Nu se lipește de blană sau piele
- Rezistență și elasticitate mare
- Material confortabil, ușor și respirabil
- Compresie controlată - nu se comprimă decât dacă este aplicat greșit
- Se îndepărtează ușor cu foarfeca

Nr. cat.	Culoare	Mărime	Ambalare
160728	● Roșu	2.5 cm x 4.5 m / 1" x 14.8 ft	10/pachet
160729	○ Alb	5 cm x 4.5 m / 2" x 14.8 ft	10/pachet
160730	● Roșu	5 cm x 4.5 m / 2" x 14.8 ft	10/pachet
160745	● Albastru	5 cm x 4.5 m / 2" x 14.8 ft	10/pachet
160744	● Verde	5 cm x 4.5 m / 2" x 14.8 ft	10/pachet
160741	Asortat	5 cm x 4.5 m / 2" x 14.8 ft	10/pachet
160732	○ Alb	7.5 cm x 4.5 m / 3" x 14.8 ft	10/pachet
160747	● Roșu	7.5 cm x 4.5 m / 3" x 14.8 ft	10/pachet
160748	● Albastru	7.5 cm x 4.5 m / 3" x 14.8 ft	10/pachet
160731	● Verde	7.5 cm x 4.5 m / 3" x 14.8 ft	10/pachet
160740	Asortat	7.5 cm x 4.5 m / 3" x 14.8 ft	10/pachet
160733	○ Alb	10 cm x 4.5 m / 3.9" x 14.8 ft	10/pachet
160734	● Roșu	10 cm x 4.5 m / 3.9" x 14.8 ft	10/pachet
160735	● Albastru	10 cm x 4.5 m / 3.9" x 14.8 ft	10/pachet
160736	● Verde	10 cm x 4.5 m / 3.9" x 14.8 ft	10/pachet
160737	● Galben	10 cm x 4.5 m / 3.9" x 14.8 ft	10/pachet
160738	● Negru	10 cm x 4.5 m / 3.9" x 14.8 ft	10/pachet
160739	Asortat	10 cm x 4.5 m / 3.9" x 14.8 ft	10/pachet
160742	● Roșu	15 cm x 15 m / 5.9" x 49.2 ft	4/pachet
160743	● Albastru	15 cm x 15 m / 5.9" x 49.2 ft	4/pachet



Pansament KRUUSE Vet-Plast

Pansament adeziv din bumbac elastic, alb, cu o linie galbenă de aplicare în centru. Acesta are o bună ventilație, înfășurare inversă și partea exterioară adezivă pentru a facilita aplicarea. Poate fi folosit pentru a fixa pansamentele și ca susținere pentru entorse, articulații și fracturi. În plus, poate fi folosit pentru bandajarea lăbuțelor ca strat terțiar.

Nr. cat.	Mărime	Ambalare
161821	5 cm x 4.5 m / 2" x 14.8 ft	10/pachet
161831	7.5 cm x 4.5 m / 3" x 14.8 ft	10/pachet
161836	10 cm x 4.5 m / 3.9" x 14.8 ft	10/pachet



Watch

Leucoplast de mătase KRUUSE SILK

Bandă de fixare pentru securizarea pansamentelor, tuburilor, canulelor, cateterelor și sondelor. Leucoplast respirabil și permeabil la vapori, este confecționată din acetat de celuloză și are un strat adeziv din poliacrilat prietenos cu pielea. Marginile zimțate permit ruperea ușoară pe lungime și transversală. Puteți scrie cu ușurință pe bandă cu un pix.

Disponibilă în 3 mărimi.



Nr. cat.	Tip	Culoare	Mărime	Ambalare
160104	Adeziv	○ Alb	1,25 cm x 5 m / 0,5" x 16,4 ft	18/pachet
160105	Adeziv	○ Alb	2,5 cm x 5 m / 1" x 16,4 ft	12/pachet
160106	Adeziv	○ Alb	5 cm x 5 m / 2" x 16,4 ft	6/pachet

Leucoplast bumbac KRUUSE

Această bandă non-elastică din bumbac oferă o susținere excelentă. Învelișul adeziv extra-puternic din cauciuc de oxid de zinc aderă în siguranță pe piele și pe bandaje. Banda poate fi ruptă cu ușurință pe lungime și în cruce.

Disponibil în 3 mărimi.



Nr. cat.	Tip	Culoare	Mărime	Ambalare
160101	Adeziv	○ Alb	2,5 cm x 10 m / 1" x 32,8 ft	18/pachet
160102	Adeziv	○ Alb	3,8 cm x 10 m / 1,5" x 32,8 ft	12/pachet
160103	Adeziv	○ Alb	5 cm x 10 m / 2" x 32,8 ft	6/pachet

Leucoplast transparent KRUUSE

Bandă de fixare pentru securizarea pansamentelor, tuburilor, canulelor, cateterelor și sondelor. Banda respirabilă și permeabilă la vapori este confecționată din folie de polietilenă perforată și are un strat adeziv din poliacrilat, prietenos cu pielea. Banda perforată poate fi ruptă cu ușurință în cruce, pe lungime și pe mijloc și puteți scrie cu ușurință pe bandă cu un pix. Poate fi tăiată în benzi pentru susținerea suturilor.

Disponibilă în 3 mărimi.



Nr. cat.	Tip	Culoare	Mărime	Ambalare
160107	Adeziv	○ Transparent	1,3 cm x 5 m / 0,5" x 16,4 ft	18/pachet
160108	Adeziv	○ Transparent	2,5 cm x 5 m / 1" x 16,4 ft	12/pachet
160109	Adeziv	○ Transparent	5 cm x 5 m / 2" x 16,4 ft	6/pachet

Evoluția tifonului de la sămânță la clinică

Tifonul este realizat din bumbac. Fiecare floare de bumbac poate conține până la 16.000 de fibre. Fiecare fibră crește în 50 de zile dezvoltând o celulă formată în principal din celuloză. Lungimea fiecărei fibre depinde de condițiile potrivite de creștere și poate ajunge la 3,6 cm cu o lățime de numai 25 μm fiind abia vizibilă de către ochiul uman.

Calitatea contează

Fibrele lungi se pot înfășura mai bine unele în jurul celorlalte și, prin urmare, se pot forma țesături mai puternice, mai moi și mai bune, în timp ce fibrele mai scurte tind să se uzeze mai repede creând o țesătură mai puțin fermă care poate lăsa fibre libere în mediu și în rană.

Apariția tifonului din bumbac

După recoltare, florile de bumbac sunt aduse la fabrică unde bumbacul este separat de sămânță și ale reziduuri din plantă, apoi, este tors într-un fir și țesut în material creând astfel tifonul de bumbac.



O mai bună absorbție

După țesere, materialul este tratat printr-un proces de spălare și de albire pentru a putea absorbi lichidul. Bumbacul brut conține o ceară naturală, proteine și minerale care vor interfera cu absorbția în produsul finit dacă acestea nu sunt îndepărtate.

Trebuie să cunoașteți diferențele pentru a obține cea mai bună calitate

- **Calitatea/ grosimea firului:** Cu cât există mai mult material, cu atât absorbția este mai bună
- **Fibre mai lungi:** Mai puține scame și o calitate mai bună
- **Fire per m/inch:** Un număr mai mare de fire înseamnă mai mult material și o absorbție mai bună
- **Tampoane pliate sau desfăcute:** Tampoanele pliate împiedică formarea firelor libere care pot prelungi timpul de vindecare
- **Straturi în tampon:** Cu cât sunt mai multe straturi, cu atât există mai mult material și se conferă o mai bună absorbție



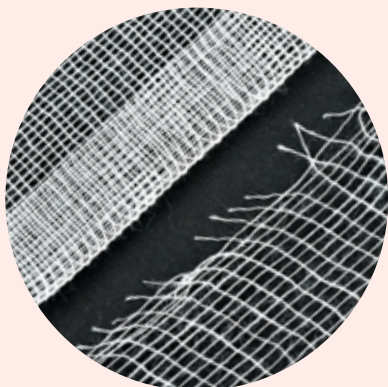

Există o diferență clară între marginile pliate și cele desfăcute. Marginile desfăcute pot lăsa scame libere în rană acestea pot provoca infecție/inflamație prelungind astfel vindecarea rănilor.



Tampoane de tifon în 4 mărimi diferite



Produse din tifon de dimensiuni și cu straturi diferite în funcție de utilizare/procedură



Bumbacul brut este îndepărtat din semințe și frunze. Acesta conține ceară, proteine și minerale și trebuie procesat pentru a fi absorbant.



Tampoanele de tifon sunt create prin răsucirea marginilor de tifon spre interior pentru a forma o minge compactă. Tampoanele de tifon KRUUSE sunt pliate fără utilizarea unui inel de silicon pentru a evita formarea de deșeurii din plastic.



Mostră de bumbac desfășurată ușor pentru inspecția vizuală a lungimii fibrei și impurităților.

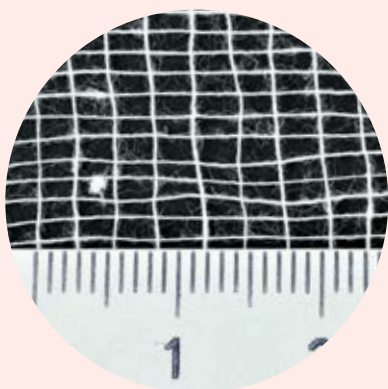

Tifonul cu 8 fire are mai puține fire per centrimetru pătrat, ceea ce înseamnă că are mai puțin material și este mai puțin absorbant.

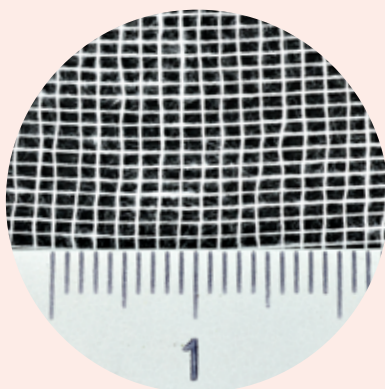

În tifonul cu 17 fire per centimetru pătrat există mai mult material ceea ce înseamnă că acesta asigură o absorbție mai mare.



Pansament de fixare foarte moale și adaptabil.

Ce este materialul neșesut?

"Neșesut" este o expresie care acoperă materialul asemănător țesăturii, realizat din fibre legate între ele prin mijloace chimice, mecanice, tratament termic sau cu solvent.

Materialul neșesut este printre cele mai versatile materiale de pe piață astăzi și este folosit pe scară largă, precum gențile reutilizabile de cumpărături, mobilier și chiar haine. În domeniul medical, materialul neșesut este utilizat într-o gamă largă de halate, măști, câmpuri de operații și tampoane.

Produse din neșesut de uz medical

Combinăția de materiale din produsele neșesute pentru utilizare medicală conține de obicei un amestec de poliester și vâscoză. Poliesterul este derivat inițial din petrol, prin urmare, este o substanță chimică, el este un ingredient rezistent la apă care leagă materialul și asigură stabilitate. Vâscoza este produsă din pulpă de lemn, care conține celuloză ceea ce-l face un material foarte absorbant.

O alternativă dinamică cu un plus de valoare

Materialele neșesute sunt o alternativă dinamică care aduc un plus de valoare față de materiale mai tradiționale. Acestea pot fi proiectate pentru a prelua o serie de caracteristici pe care alte materialele pur și simplu nu reușesc:

- Absorbție mai bună per gram de greutate decât țesăturile concurente: 40 g/m² asigură o absorbție excelentă
- Foarte moale pentru pielea sensibilă și deteriorată
- Nivel ridicat de uniformitate
- Fără scame, nu lasă reziduuri în rană
- Rezistență mare la rupere și tracțiune
- Alegere foarte economică

Compresele neșesute KRUUSE au în componență din 50% poliester și 50% vâscoză, iar împreună cu densitatea de înaltă calitate de 40 g/m² vă oferă un produs versatil cu o absorbție mai mare decât materialul obișnuit de 30 g/m².

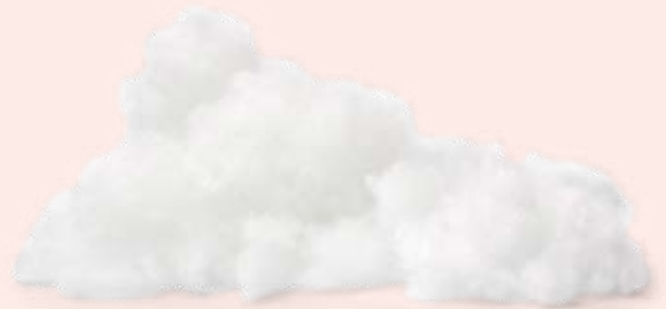

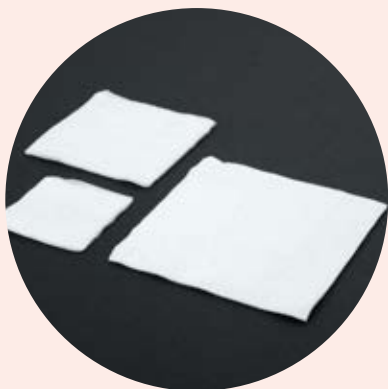

Compresele neșesute KRUUSE în 3 dimensiuni și tradițional cu 4 straturi



Materialul marca KRUUSE 40 g/m² este moale atunci când este uscat și umed, prin urmare, este potrivit pentru tratarea zonelor fragile și dureroase.

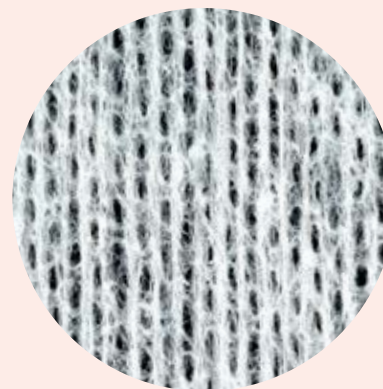

Acest prim-plan de 30 g/m² ilustrează diferența de material și capacitatea de absorbție față de 40 g/m²

Care e diferența dintre tifon și materiale neșesute?

Tifonul este un material natural, în timp ce produsele neșesute sunt materiale asemănătoare țesăturii, dar sunt realizate din fibre. Consultați tabelul de mai jos pentru comparații ale celor două tipuri de materiale și cum puteți beneficia cel mai bine din folosirea lor în procedurile dvs. zilnice.

Comparație material

Descriere	Tifon	Neșesut
Materiale	100% bumbac	50% vâscoză, 50% poliester
Material natural	Da	Parțial
Albit	Da	Nu
Reziduu de scame	Risc mediu	Niciun risc
Moale în stare uscată	Moale	Foarte moale
Moale în stare umedă	Nu la fel de moale	Moale
Poate fi sterilizat	Da	Da
Stabilitatea formei în utilizare	Foarte stabil	Stabil
Permeabilitatea aerului	Înalt	Mediu
Capacitate de absorbție	Mediu	Înalt
Viteza de absorbție	Mediu	Înalt
Retenție de fluide	Înalt	Mediu
Raport calitate/ preț	Bun	Foarte bun
Impactul deșeurilor asupra mediului	Sărac	Bun



Recomandare pentru utilizare

Descriere	Tifon	Neșesut
Pregătirea înainte de proceduri/ curățare după operație	✓✓✓	✓✓✓
Pentru absorbție în timpul operațiilor/ procedurilor	✓✓✓	✓✓✓
Hemostază	✓✓✓	✓✓✓
Curățarea ochilor/ urechilor/ zonelor sensibile/ dureroase ale corpului	✓	✓✓✓
Curățarea plăgii/ schimbarea pansamentului/ peri plagă	✓	✓✓✓
Dezinfectia înainte de IV/ probă de sânge/ injecție	✓	✓✓✓
După îndepărtarea IV/ probă de sânge	✓✓	✓✓✓
Drenaj	✓✓✓	✓✓✓
Curățare/ proceduri stomatologice	✓✓✓	✓✓✓

Comprese nețesute KRUUSE

Compresele nețesute sunt realizate dintr-un material moale și confortabil ceea ce le face foarte versatile pentru utilizare într-o multitudine de proceduri.

Chiar și în stare umedă, compresele rămân moi fiind adecvate pentru scopuri precum spălarea urechilor sau pielea deteriorată.

Compoziția materialului și densitatea mare de 40 g/m² asigură o absorbție mare și catifelare.



Nr. cat.	Steril	Mărime	Strat	Greutate/m ²	Ambalare
160300	Nu	5 x 5 cm / 2 x 2"	4	40 g / 1.4 oz	100/pachet
160301	Nu	7.5 x 7.5 cm / 3 x 3"	4	40 g / 1.4 oz	100/pachet
160302	Nu	10 x 10 cm / 4 x 4"	4	40 g / 1.4 oz	100/pachet

Comprese din tifon KRUUSE

Compresele din tifon KRUUSE, sterile sau nesterile, vin în diferite dimensiuni și straturi, cu un număr mare de fire și margini pliate, asigurând o absorbție ridicată și un risc scăzut de infecție.

Vindecare mai rapidă

Marginile pliate ale compreselor KRUUSE lasă mai puține reziduuri de scame în rană în timpul procedurilor. Utilizați compresele din tifon ca atare și nu tăiați marginile, deoarece tăindu-le ar putea rămâne reziduuri de scame care pot prelungi vindecarea rănilor sau pot provoca infecții/inflamație.

Calitatea înaltă echivalează cu o absorbție ridicată

Compresele din tifon KRUUSE conțin o calitate cu 17 fire, iar un număr mare de fire este egal cu o capacitate de absorbție mai mare, deoarece este mai mult material, ceea ce înseamnă că sunt necesare mai puține comprese per procedură.



Nr. cat.	Steril	Mărime	Strat	Fir	Ambalare
160120	Nu	5 x 5 cm / 2 x 2"	8	17	100/pachet
160121	Nu	7.5 x 7.5 cm / 3 x 3"	8	17	100/pachet
160123	Nu	10 x 10 cm / 3.9 x 3.9"	8	17	100/pachet
160184	Nu	10 x 20 cm / 3.9 x 7.9"	8	17	100/pachet
160185	Nu	5 x 5 cm / 2 x 2"	12	17	100/pachet
160186	Nu	7.5 x 7.5 cm / 3 x 3"	12	17	100/pachet
160187	Nu	10 x 10 cm / 3.9 x 3.9"	12	17	100/pachet
160188	Nu	10 x 20 cm / 3.9 x 7.9"	12	17	100/pachet
160125	Nu	10 x 10 cm / 3.9 x 3.9"	16	17	100/pachet
160335	Da	5 x 5 cm / 2 x 2"	12	17	5 x 20 / pachet
160336	Da	7.5 x 7.5 cm / 3 x 3"	12	17	5 x 20 / pachet
160337	Da	10 x 10 cm / 3.9 x 3.9"	12	17	5 x 20 / pachet
160338	Da	10 x 20 cm / 3.9 x 7.9"	12	17	5 x 20 / pachet



Fir de bariu radioopac pentru recunoaștere ușoară dacă un tampon este lăsat accidental în locul operației:

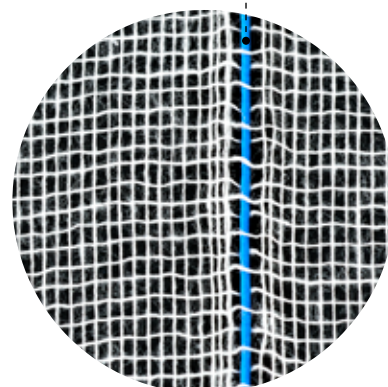

Comprese din tifon cu fir de raze X

Compresele sterile raze X, cu marginile pliate, conțin un fir special de sulfat de bariu albastru care este radioopac. Dacă,

din întâmplare, o compresă lipsește după operație, este ușor detectată pe radiografia fără a fi nevoie să se redeschidă pacientul. Acestea pot fi folosite pentru operații abdominale cu mult lichid când este dificil de observat dacă s-a îndepărtat totul înainte de închidere.

Nr. cat.	Steril	Mărime	Strat	Fir	Ambalare
160340	Da	5 x 5 cm / 2 x 2"	12	17	10 x 10/pachet
160341	Da	7.5 x 7.5 cm / 3 x 3"	12	17	10 x 10/pachet
160342	Da	10 x 10 cm / 3.9 x 3.9"	12	17	10 x 10/pachet



Tampoane de bumbac KRUUSE pliate fără inel de silicon - gata de utilizare în numeroase proceduri

Tampoanele de tifon KRUUSE

Tampoanele de tifon de înaltă calitate de 17 fire per centimetru pătrat sunt disponibile în mai multe dimensiuni pentru diferite proceduri. Tampoanele de tifon KRUUSE moi și respirabile cu absorbție ridicată sunt fabricate fără inel de silicon pentru a reduce impactul asupra mediului.





Crearea propriilor tampoane de tifon la clinică nu este rentabilă sau sigură. Acest lucru poate genera prea multe reziduuri de scame, ceea ce ar duce la vindecarea prelungită a rănilor și la infecție. Acestea pot fi utilizate pentru examinarea orală, de exemplu, extracția dinților și pentru intervenții chirurgicale în cavitatea bucală și chirurgie brahicefală.

Nr. cat.	Steril	Mărime, nepliabil	Diametru	Fir	Ambalare
160345	Da	15 x 15 cm / 5.9 x 5.9"	2 cm / 0.8"	17	250/pachet
160346	Da	20 x 20 cm / 7.9 x 7.9"	3 cm / 1.2"	17	250/pachet
160347	Da	25 x 25 cm / 9.8 x 9.8"	4 cm / 1.6"	17	250/pachet
160348	Da	30 x 30 cm / 11.8 x 11.8"	5 cm / 2"	17	250/pachet

Biografie

KRUUSE Diagrama rănilor la animalele mici



	Uscat			Exudat moderat			Exudat sever		
	Primar	Secundar	Terțiar	Primar	Secundar	Terțiar	Primar	Secundar	Terțiar
 <p>Răni acute/traumatice</p> <ul style="list-style-type: none"> Evaluati rana Curățați rana utilizând sistemul de spălare KRUUSE Infășurați și bandajați conform evaluării 									
 <p>Necrotic</p> <ul style="list-style-type: none"> Debridați țesutul necrotic și efectuați lavajul Protejați marginea plăgii și pielea din jur de exudat 	KRUUSE Manuka G KRUUSE Manuka ND KRUUSE HydroGel KRUUSE Lite-Absorb	KRUUSE Foam KRUUSE Lite-Absorb	KRUUSE Vet-Plast KRUUSE Flex Bandages KRUUSE Soft-Flex KRUUSE Tubular Bandage	KRUUSE Manuka G KRUUSE Manuka AD KRUUSE HydroGel KRUUSE Lite-Absorb KRUUSE Super-Absorb	KRUUSE Foam KRUUSE Lite-Absorb KRUUSE Super-Absorb	KRUUSE Vet-Plast KRUUSE Flex Bandages KRUUSE Soft-Flex KRUUSE Tubular Bandage	KRUUSE Manuka G KRUUSE Manuka AD KRUUSE Super-Absorb	KRUUSE Foam KRUUSE Super-Absorb	KRUUSE Vet-Plast KRUUSE Flex Bandages KRUUSE Soft-Flex KRUUSE Tubular Bandage
 <p>Crustos</p> <ul style="list-style-type: none"> Debridați țesutul devitalizat și efectuați lavajul Protejați marginea plăgii și pielea din jur de exudat 	KRUUSE Manuka G KRUUSE Manuka ND KRUUSE HydroGel KRUUSE Lite-Absorb	KRUUSE Foam KRUUSE Lite-Absorb	KRUUSE Vet-Plast KRUUSE Flex Bandages KRUUSE Soft-Flex KRUUSE Tubular Bandage	KRUUSE Manuka G KRUUSE Manuka AD KRUUSE HydroGel KRUUSE Lite-Absorb KRUUSE Super-Absorb	KRUUSE Foam KRUUSE Lite-Absorb KRUUSE Super-Absorb	KRUUSE Vet-Plast KRUUSE Flex Bandages KRUUSE Soft-Flex KRUUSE Tubular Bandage	KRUUSE Manuka G KRUUSE Manuka AD KRUUSE Super-Absorb	KRUUSE Foam KRUUSE Super-Absorb	KRUUSE Vet-Plast KRUUSE Flex Bandages KRUUSE Soft-Flex KRUUSE Tubular Bandage
 <p>Granulare</p> <ul style="list-style-type: none"> Mentineți un mediu umed și protejați o nouă granulare sărbătoare de depozitare dintr-o schimbare de pansament 	KRUUSE HydroGel KRUUSE Manuka ND KRUUSE HydroGel KRUUSE Lite-Absorb	KRUUSE Foam KRUUSE Lite-Absorb	KRUUSE Vet-Plast KRUUSE Flex Bandages KRUUSE Soft-Flex KRUUSE Tubular Bandage	KRUUSE Manuka G KRUUSE Manuka AD KRUUSE HydroGel KRUUSE Lite-Absorb KRUUSE Super-Absorb	KRUUSE Foam KRUUSE Lite-Absorb KRUUSE Super-Absorb	KRUUSE Vet-Plast KRUUSE Flex Bandages KRUUSE Soft-Flex KRUUSE Tubular Bandage	KRUUSE Manuka G KRUUSE Manuka AD KRUUSE Super-Absorb	KRUUSE Foam KRUUSE Super-Absorb	KRUUSE Vet-Plast KRUUSE Flex Bandages KRUUSE Soft-Flex KRUUSE Tubular Bandage
 <p>Epitelizare</p> <ul style="list-style-type: none"> Mentineți un mediu curat și protejați împotriva traumelor inutile 	KRUUSE HydroGel KRUUSE Manuka ND KRUUSE HydroGel KRUUSE Lite-Absorb	KRUUSE Foam KRUUSE Lite-Absorb	KRUUSE Flex Bandages KRUUSE Soft-Flex KRUUSE Tubular Bandage						

www.kruuse.com

GHID:

Diagrama rănilor la animalele mici

Folosiți diagrama noastră cu rănilor animalelor mici ca ghid în gestionarea zilnică a rănilor.



Download



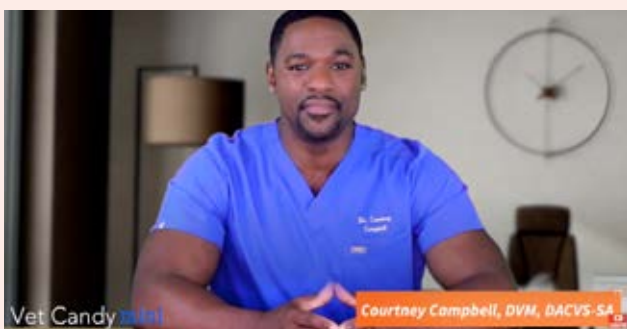

WEBINAR:

Nu suntem noi cei care au inventat roata!

Oamenii au folosit mierea în scopuri medicinale de mii de ani. Există chiar și picturi în peșteri despre acest lucru. Mierea de Manuka KRUUSE acționează antibacterian, lucru esențial pentru vindecarea mai rapidă a rănilor. Urmăriți acest webinar găzduit de medicul veterinar, dr. Courtney Campbell.



Watch 



WEBINAR:

Îngrijirea rănilor

Urmăriți webinarul nostru înregistrat despre numeroasele beneficii ale vindecării umede a rănilor și aflați mai multe despre ce produse să utilizați pentru diferite răni.



Watch 



WEBINAR:

Cazuri despre răni

Urmăriți-l pe dr. Luis Tello într-un webinar înregistrat vorbind despre răni la pisici, câini și alte animale mici.



Watch 



ARTICOL:

Miere pentru managementul rănilor veterinare

Mierea nu este bună doar pentru mâncare; ea are proprietăți excelente de vindecare a rănilor atât pentru oameni, cât și pentru animale!



Read more 



ARTICOL:

Arsuri și răni la animalele mici

Citiți acest articol interesant despre arsurile și rănilor la animalele mici văzute din perspectivă clinică de Dr. Luis Tello MV, MS, DVM.



Read more 



Produse injectabile KRUUSE



Ace	59
Seringi	61
Accesorii	65

Produse injectabile marca KRUIUSE

KRUIUSE are o gamă completă de ace hipodermice de unică folosință de înaltă calitate pentru toate scopurile veterinare. Acele noastre de unică folosință sunt fabricate din oțel inoxidabil de origine japoneză și sunt fațetate pentru o ascuțime sporită. Gama de ace reutilizabile cu conexiune Luer Lock pentru o siguranță sporită.

Seringile noastre de unică folosință sunt disponibile în versiuni cu 2 și 3 componente cu conexiune Luer centric sau excentric sau Luer Lock. Oferim, de asemenea, o gamă de seringi de unică folosință cu inel O din silicon, precum și seringi cu ace atașate pentru o utilizare ușoară.

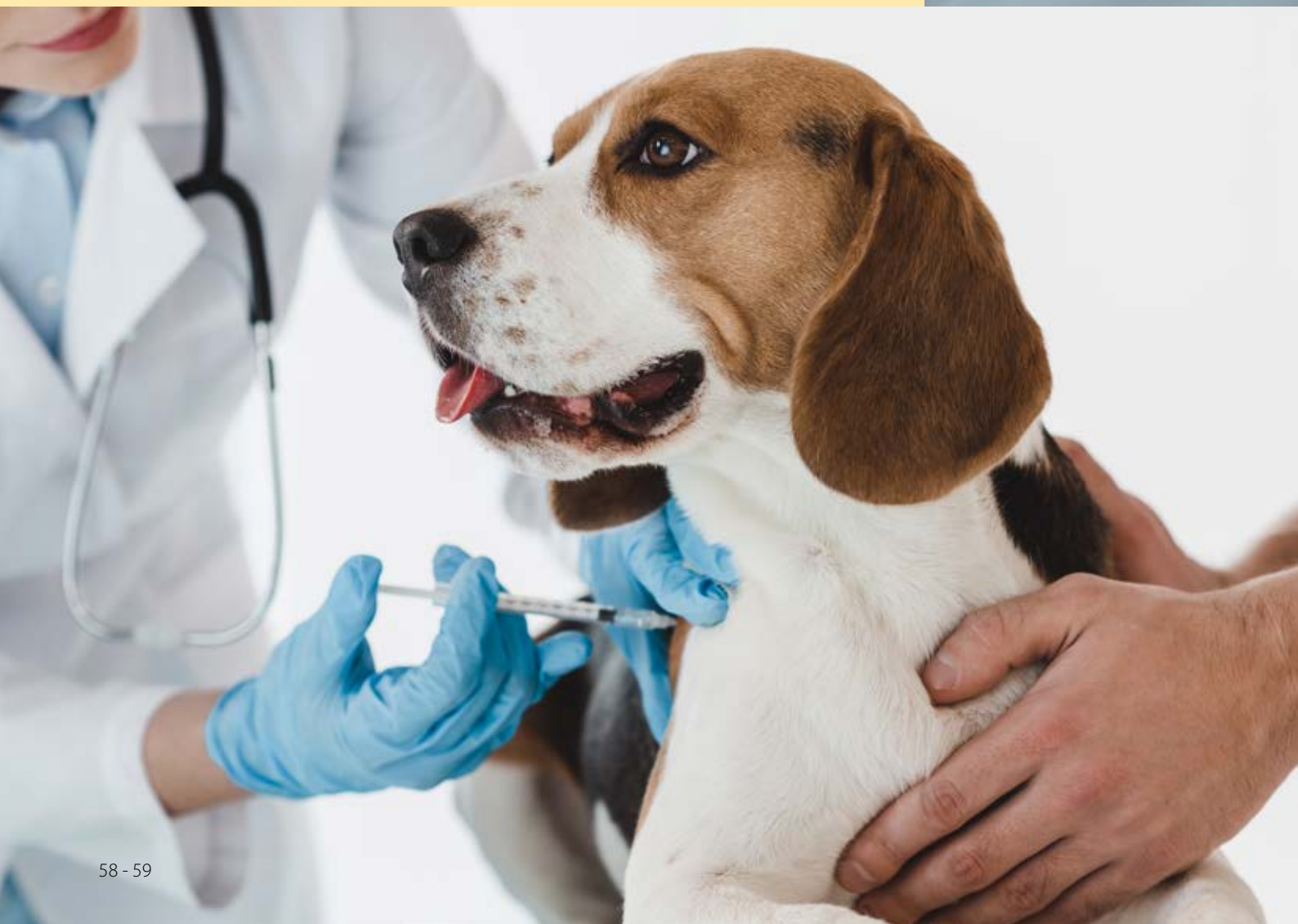



Ace hipodermice de unică folosință KRUUSE

Gamă completă de ace hipodermice de înaltă calitate disponibile cu diferite calibre (gauges) și lungimi

- Dimensiuni sunt special concepute pentru profesia de veterinar
- Fabricate din oțel inoxidabil de înaltă calitate
- Vârf de ac (bizou) cu design delicat ascuțit, pentru o puncție lină, pentru mai puține leziuni tisulare și mai puțină durere pentru pacient
- Ambou semitransparent pentru observarea refluxului sanguin
- Sterilizat prin utilizarea de oxid de etilenă
- Ambalaj din folie de hârtie

Nr. cat.	Culoare	Steril	Mărime	Ambalare
121293	Portocaliu	Da	0.5 x 10 mm / 25G x 3/8"	100/pachet
121270	Portocaliu	Da	0.5 x 16 mm / 25G x 5/8"	100/pachet
121271	Albastru	Da	0.6 x 16 mm / 23G x 5/8"	100/pachet
121272	Albastru	Da	0.6 x 25 mm / 23G x 1"	100/pachet
121286	Albastru	Da	0.6 x 30 mm / 23G x 1 1/4"	100/pachet
121294	Albastru	Da	0.6 x 19 mm / 23G x 3/4"	100/pachet
121287	Negru	Da	0.7 x 30 mm / 22G x 1 1/4"	100/pachet
121291	Negru	Da	0.7 x 20 mm / 22G x 3/4"	100/pachet
121273	Verde	Da	0.8 x 25 mm / 21G x 1"	100/pachet
121274	Verde	Da	0.8 x 40 mm / 21G x 1 1/2"	100/pachet
121275	Verde	Da	0.8 x 10 mm / 21G x 3/8"	100/pachet
121276	Verde	Da	0.8 x 16 mm / 21G x 5/8"	100/pachet
121277	Galben	Da	0.9 x 25 mm / 20G x 1"	100/pachet
121278	Galben	Da	0.9 x 40 mm / 20G x 1 1/2"	100/pachet
121292	Galben	Da	0.9 x 13 mm / 20G x 1/2"	100/pachet
121279	Alb	Da	1.1 x 25 mm / 19G x 1"	100/pachet
121280	Alb	Da	1.1 x 40 mm / 19G x 1 1/2"	100/pachet
121281	Alb	Da	1.1 x 16 mm / 19G x 5/8"	100/pachet
121282	Roz	Da	1.2 x 40 mm / 18G x 1 1/2"	100/pachet
121283	Roz	Da	1.25 x 25 mm / 18G x 1"	100/pachet
121284	Alb	Da	1.6 x 25 mm / 16G x 1"	100/pachet
121285	Alb	Da	1.6 x 40 mm / 16G x 1 1/2"	100/pachet



Seringi de unică folosință cu 2 componente

Gamă completă de seringi de unică folosință de înaltă calitate

- Disponibile cu vârf centric și excentric
- Design special pentru a preveni alunecarea pistonului
- Sterilizate prin utilizarea de oxid de etilenă
- Ambalaj folie transparentă și hârtie
- Gradație extinsă o mai mare valoare
- Conexiune Luer
- Cilindru clar și transparent
- Garanție piston rezistent la scurgeri



Nr. cat.	Tip	Steril	Mărime	Gradație	Ambalare
112379	Centric	Da	1 ml	-	100/pachet
112380	Centric	Da	2 ml	2.4 ml	100/pachet
112381	Centric	Da	5 ml	5.8 ml	100/pachet
112382	Excentric	Da	10 ml	11 ml	100/pachet
112383	Excentric	Da	20 ml	23 ml	50/pachet

Seringi de unică folosință cu 3 componente

Gamă completă de seringi de unică folosință de înaltă calitate

- Disponibile cu vârf centric și excentric
- Design special pentru a preveni alunecarea pistonului
- Sterilizate prin utilizarea de oxid de etilenă
- Ambalaj folie transparentă și hârtie
- Gradație extinsă pentru mai multă valoare
- Conexiune Luer
- Cilindru clar și transparent
- Garanție piston rezistent la scurgeri



Nr. cat.	Tip	Steril	Mărime	Gradație	Ambalare
112372	Centric	Da	1 ml	-	100/pachet
112373	Centric	Da	2 ml	3 ml	100/pachet
112374	Centric	Da	5 ml	6 ml	100/pachet
112375	Excentric	Da	10ml	12 ml	100/pachet
112376	Excentric	Da	20 ml	24 ml	50/pachet
112377	Excentric	Da	30 ml	34 ml	50/pachet
112378	Excentric	Da	50 ml	60 ml	25/pachet



Seringi de unică folosință cu 3 componente Luer Lock

Gamă completă de seringi de unică folosință cu conexiune Luer Lock, cu 3 componente, de înaltă calitate

- Sterilizate prin utilizarea de oxid de etilenă
- Ambalaj folie transparentă și hârtie
- Gradare extinsă pentru mai multă valoare
- Conexiune Luer Lock
- Vârf centric



Nr. cat.	Tip	Steril	Mărime	Gradație	Ambalare
112384	Centric	Da	2 ml	3 ml	100/pachet
112385	Centric	Da	5 ml	6 ml	100/pachet
112386	Centric	Da	10 ml	12 ml	100/pachet
112387	Centric	Da	20 ml	24 ml	50/pachet
112388	Centric	Da	30 ml	34 ml	50/pachet
112389	Centric	Da	50 ml	60 ml	25/pachet

Seringi din silicon de unică folosință cu inel O

Seringile din silicon cu 3 componente sunt proiectate cu un inel din cauciuc din silicon, de calitate medicală. Inelul subțire din silicon este montat separat și acționează ca o etanșare glisantă. Designul minimizează zona de contact dintre silicon și soluție, astfel reduce semnificativ contaminarea cu particule.

- Sterilizate prin utilizarea de oxid de etilenă
- Ambalaj folie transparentă și hârtie
- Gradare extinsă pentru mai multă valoare
- Conexiune Luer slip
- Nu conțin latex



Nr. cat.	Tip	Steril	Mărime	Gradație	Ambalare
112432	Centric	Da	1 ml	-	100/pachet
112433	Centric	Da	2 ml	3 ml	100/pachet
112434	Centric	Da	5 ml	6 ml	100/pachet
112435	Centric	Da	10 ml	12 ml	100/pachet
112436	Excentric	Da	20 ml	24 ml	100/pachet
112437	Excentric	Da	50 ml	60 ml	50/pachet





Seringi de unică folosință cu ac fix

Seringi cu 3 componente (cilindru, piston, garnitura de cauciuc), cu ac fix pentru utilizare rapidă, conexiune Luer sau Luer Lock

- Sterilizate prin utilizarea de oxid de etilenă
- Bizou ac foarte ascuțit
- Ambou din plastic semitransparent pentru observarea refluxului sanguin
- Ambalaj folie transparentă și hârtie.
- Gradare extinsă pentru mai multă valoare

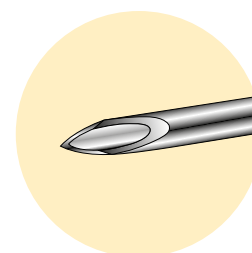

Adaptor Luer Slip

Nr. cat.	Tip	Steril	Culoare	Mărime ac	Mărime seringă	Gradație	Ambalare
112416	Insulină, centric	Da	○ Alb	0.33 x 12 mm / 29G x 1/2"	0.5 ml	-	100/pachet
112417	Insulină, centric	Da	○ Alb	0.33 x 12 mm / 29G x 1/2"	1 ml	-	100/pachet
112418	TBC, centric	Da	● Portocaliu	0.5 x 16 mm / 25G x 5/8"	1 ml	-	100/pachet
112419	Centric	Da	● Portocaliu	0.5 x 16 mm / 25G x 5/8"	1 ml	-	100/pachet
112420	Centric	Da	● Maro	0.45 x 40 mm / 26G x 1 1/2"	1 ml	-	100/pachet
112438	Centric	Da	● Verde	0.8 x 12 mm / 21G x 1/2"	2 ml	-	100/pachet
112421	Centric	Da	● Albastru	0.6 x 25 mm / 23G x 1"	2 ml	-	100/pachet
112422	Centric	Da	● Gri	0.7 x 32 mm / 22G x 1 1/4"	2 ml	3 ml	100/pachet
112423	Centric	Da	● Verde	0.8 x 40 mm / 21G x 1 1/2"	2 ml	3 ml	100/pachet
112448	Centric	Da	● Verde	0.8 x 16 mm / 21G x 5/8"	2 ml	3 ml	100/pachet
112424	Centric	Da	● Gri	0.7 x 32 mm / 22G x 1 1/4"	5 ml	6 ml	100/pachet
112425	Centric	Da	● Verde	0.8 x 40 mm / 21G x 1 1/2"	5 ml	6 ml	100/pachet
112426	Excentric	Da	● Verde	0.8 x 40 mm / 21G x 1 1/2"	10 ml	12 ml	100/pachet
112427	Excentric	Da	● Galben	0.9 x 40 mm / 20G x 1 1/2"	10 ml	12 ml	100/pachet
112429	Excentric	Da	● Roz	1.25 x 40 mm / 18G x 1 1/2"	20 ml	24 ml	100/pachet

Adaptor Luer Lock

Nr. cat.	Tip	Steril	Culoare	Mărime ac	Mărime seringă	Gradație	Ambalare
112439	Centric	Da	● Portocaliu	0.5 x 16 mm / 25G x 5/8"	1 ml	-	100/pachet
112440	Centric	Da	● Gri	0.7 x 30 mm / 22G x 1 1/4"	2 ml	-	100/pachet
112441	Centric	Da	● Verde	0.8 x 40 mm / 21G x 1 1/2"	2 ml	3 ml	100/pachet
112447	Centric	Da	● Roz	1.2 x 40 mm / 18G x 1 1/2"	5 ml	6 ml	100/pachet

Dop pentru seringi, albastre



Nr. cat.	Steril	Ambalare
112395	Nu	100/pachet

Capac Luer Lock KRUUSE

Așezați și fixați capacul pe cateterul IV sau orice alt produs care trebuie să fie închis cu un capac Luer Lock. Capacele sunt ambalate individual în blistere pentru a asigura sterilitatea.



Nr. cat.	Steril	Ambalare
230677*	Da	200/pachet



Produse pentru laborator KRUIUSE



Plăci agar	68
Stripuri	71
Teste rapide	71

Produse pentru Laborator KRUUSE

Utilizați produsele de laborator KRUUSE pentru teste de diagnosticare ușoare în clinică.

Efectuați teste de laborator de bază prin colectarea de probe în clinică sau solicitând proprietarilor de animale de companie să colecteze probe acasă și să le aducă la clinică.

Testele de urină KRUUSE sunt un test de diagnostic ușor de citit și economic care oferă rezultate în doar 60 de secunde.

Testele noastre pentru diagnosticare sunt ușor de utilizat și rapide, ceea ce înseamnă că intervențiile terapeutice specifice pot avea loc fără întârziere.



Testul Sabaraud Agar

Mediu de cultură fungic. Transparent și incolor, permițând evaluarea părții inferioare a coloniei. Candida (drojdia) crește bine pe Sabouraud.

Nr. cat.	Ambalare
290612	6/pachet

Testul dermatofiți

Placă pre-turnată gata de utilizare, cu capac de folie sigilat, pentru diagnosticarea pecinginei dermatofitelor (acestea sunt ciuperci, nu viermi).

Nr. cat.	Ambalare
290610	6/pachet

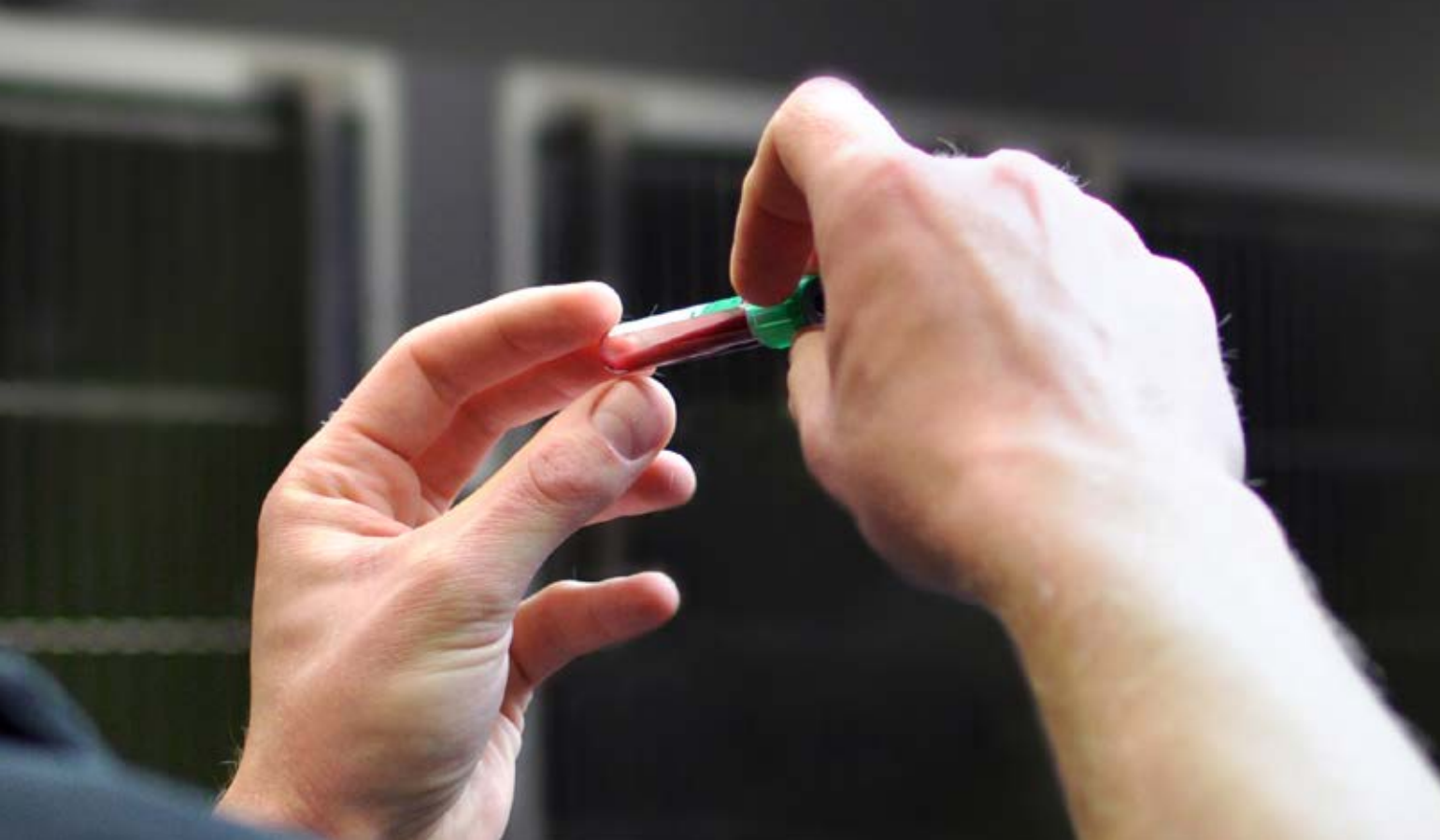

Testul Agar Müller Hinton

Potrivit pentru creșterea stafilococilor, streptococilor, micrococilor și bacteriilor coliforme.

Nr. cat.
290614

Ambalare
6/pachet





VET-10 benzi de urină

Test economic și ușor de citit, cu pătrate indicatoare colorate pe bandă care pot fi comparate cu diagrama de culori de pe etichetă

Parametri

- Gravitație specifică
- pH
- Leucocite
- Nitrit
- Proteină
- Glucoză
- Cetonă
- Bilirubină
- Urobilinogen
- Sânge

Rezultatul apare în 60 de secunde.

Nr. cat.	Ambalare
290798	100/pachet



Teste rapide

Testele sunt rapide, simple și ușor de utilizat, ceea ce înseamnă că intervențiile terapeutice specifice pot avea loc fără întârziere. O serie de teste rapide care extind posibilitățile de diagnosticare în cabinetul dumneavoastră.

Nr. cat.	Tip	Ambalare
296051	FIV/FeLV Rapid	5/pachet
296052	FIV/FeLV Rapid	10/pachet
296055	Parvo Rapid	5/pachet
296056	Giardia Rapid	5/pachet
296057	Ehrlichia Rapid	5/pachet



Recipient colectare fecale Fecal Ova 3 Step (coprocultură)

O modalitate ușoară și igienică de a testa câinele sau pisica pentru paraziți intestinali. Se poate acorda proprietarului animalului de companie pentru colectarea de probe acasă.

Nr. cat.	Ambalare
291011	50/pachet



Soluție Fasol

Soluție saturată de sulfat de magneziu. Pentru utilizare cu Fecalizer sau KRUUSE Fecal Ova 3 Step, Nr. Cat. 291011.

Nr. cat.	Mărime	Ambalare
291015	1 litru	50/pachet



Urologie KRUUSE

Catetere pentru câini	75
Catetere pentru pisici	86
Inseminare artificială	89
Accesorii	90
Resurse	92

Urologie KRUUSE

Gamă completă de catetere urinare pentru pisici și câini - tot ce aveți nevoie pentru cele mai bune tehnici de aplicare a cateterizării și îngrijirea pacientului.

Gama noastră de catetere de înaltă calitate, ușor de utilizat, este mai puțin complicată pentru personalul dumneavoastră și mai confortabilă pentru pacienții dumneavoastră! Cateterele urinare KRUUSE sunt atraumatice și biocompatibile ceea ce minimizează riscul de leziuni uretrale iatrogene și infecții ale tractului urinar (ITU).

De la lavaj pe termen scurt până la drenajul postoperator pe termen lung vă oferim catetere care maximizează confortul și minimizează trauma.



Radioopac pentru vizibilitate la razele X

Port pentru balon cu codare de culori pentru o identificare ușoară a mărimii

Balon de reținere pentru a preveni dislocarea cateterului

Tubulatură moale și flexibilă pentru confortul pacientului

Perfect pentru

- Drenaj
- Prelevarea de probe de urină
- Lavajul vezicii urinare

Ușor de utilizat

- Fixare ușoară
- Radioopac
- Codificarea mărimii pe culori

Confortul pacientului

- Moale și flexibil
- Biocompatibilitate ridicată
- Plasament pe termen lung



Cateter urinar Foley Plus

Cateter cu 2 căi cu balon de retenție de 1,5 cc (ml) / 3-5 cc, biocompatibilitate ridicată și potrivit pentru fixare pe termen lung

Siguranța îmbunătățită a pacientului

Balonul de retenție fixează cateterul in situ iar vârful rotunjit și orificiile laterale atraumatice ajută la evitarea deteriorării țesuturilor.

Siliconul foarte biocompatibil face cateterul potrivit pentru fixare pe termen lung până la 7 zile.

Introducere ușoară - fără fir

Cateterul este realizat din silicon alb cu o substanță adăugată care mărește marginea cateterului.

Aceasta înseamnă că rigiditatea cateterului este crescută comparativ cu cateterul BUSTER Foley și, prin urmare, nu necesită fir pentru introducere.

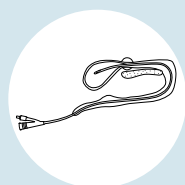

PASUL 1

- Introduceți cateterul prin uretră în vezica urinară

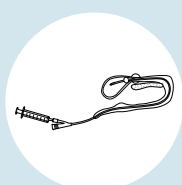

PASUL 2

- Umpleți balonul cu 1,5 cc (ml) / 3-5 cc (ml) soluție salină izotonică

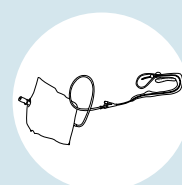

PASUL 3

- Conectați o pungă de urină BUSTER (Nr. cat. 273856) pentru colectarea și controlul fluxului de urină

Nr. cat.	Tip	Steril	Culoare	Cantitatea cc (ml) din balonul de retenție	Mărime	Ambalare
273880	Orificii laterale, fără sârmă	Da	● Verde	1.5 cc (ml)	2 mm x 30 cm / 6 Fr x 12"	5/pachet
273881	Orificii laterale, fără sârmă	Da	● Verde	1.5 cc (ml)	2 mm x 55 cm / 6 Fr x 22"	5/pachet
273882	Orificii laterale, fără sârmă	Da	● Albastru	3-5 cc (ml)	2.7 mm x 30 cm / 8 Fr x 12"	5/pachet
273883	Orificii laterale, fără sârmă	Da	● Albastru	3-5 cc (ml)	2.7 mm x 55 cm / 8 Fr x 22"	5/pachet
273884	Orificii laterale, fără sârmă	Da	● Negru	3-5 cc (ml)	3.3 mm x 30 cm / 10 Fr x 12"	5/pachet
273885	Orificii laterale, fără sârmă	Da	● Negru	3-5 cc (ml)	3.3 mm x 55 cm / 10 Fr x 22"	5/pachet



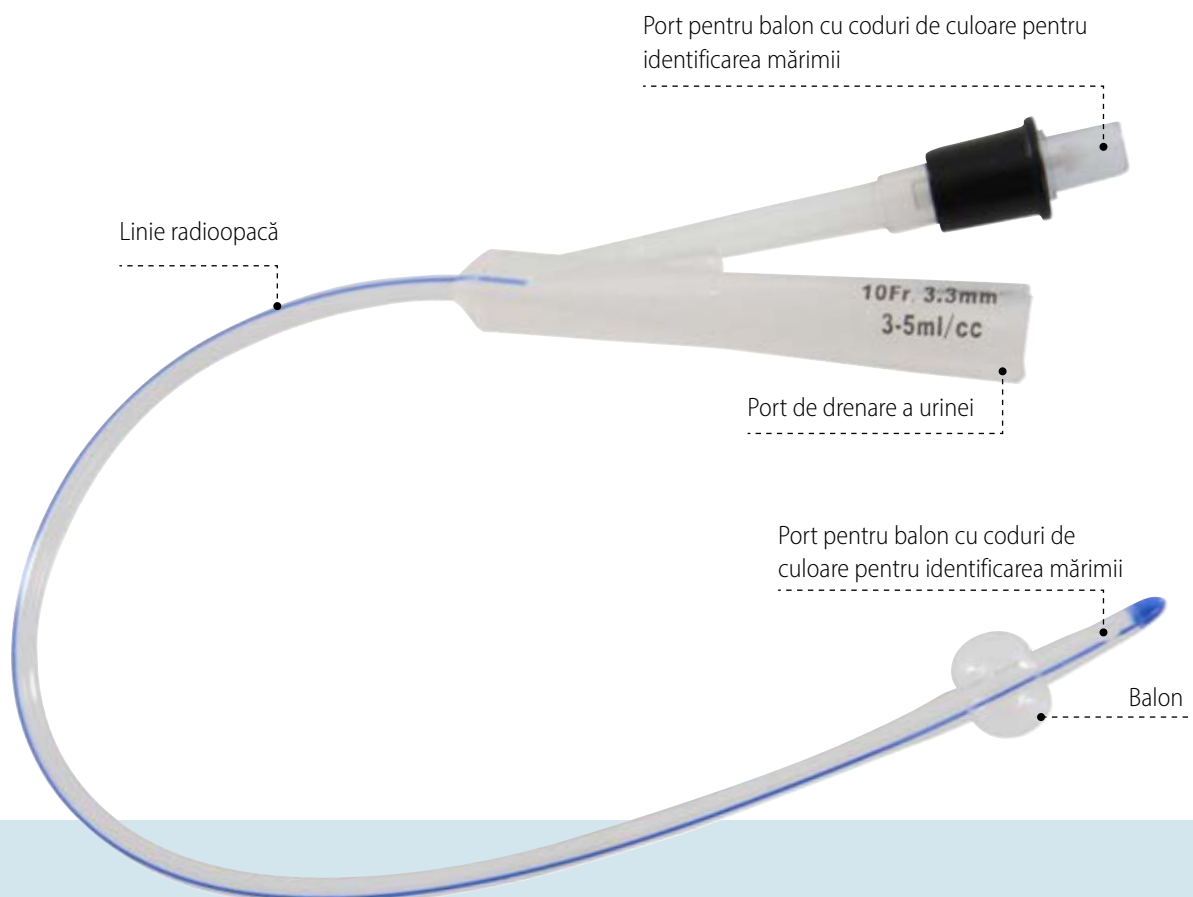

Instrucțiuni de utilizare

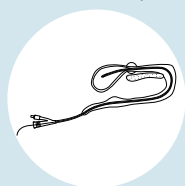

PASUL 1

- Introduceți cateterul prin uretră în vezică

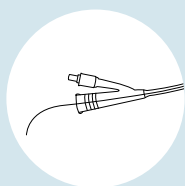

PASUL 2

- Scoateți ușor sârma de oțel

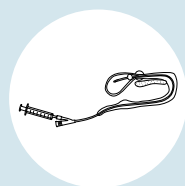

PASUL 3

- Umpleți balonul cu 3 cc (ml) / 3-5 cc (ml) ser fiziologic izoton

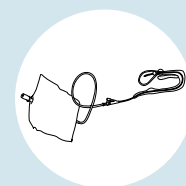

PASUL 4

- Conectați o pungă de urină BUSTER (Nr. cat. 273856) pentru colectarea și controlul fluxului de urină

Cateter urinar Foley din silicon

Cateter bidirecțional din silicon 100% cu balon de rețineră de 3 cc (ml) / 3-5 cc (ml) și stilet.

Cateterul are un vârf rotunjit și orificii laterale atraumatice. Este foarte biocompatibil, prin urmare, potrivit pentru o plasare pentru un termen mai lung în uretră/vezică urinară (până la 7 zile).

- Cateter din silicon cu biocompatibilitate ridicată
- Potrivit pentru fixare pe termen lung
- Sârmă de oțel ușor de îndepărtat
- Capac cu coduri de culoare pentru recunoașterea ușoară a mărimii

Nr. cat.	Tip	Steril	Culoare	Cantitatea cc (ml) din balonul de retenție	Mărime	Ambalare
273860	Orificii laterale, fără sârmă	Da	● Verde	3 cc (ml)	2 mm x 30 cm / 6 Fr x 12"	5/pachet
273861	Orificii laterale, fără sârmă	Da	● Verde	3 cc (ml)	2 mm x 55 cm / 6 Fr x 22"	5/pachet
273862	Orificii laterale, fără sârmă	Da	● Albastru	3-5 cc (ml)	2.7 mm x 30 cm / 8 Fr x 12"	5/pachet
273863	Orificii laterale, fără sârmă	Da	● Albastru	3-5 cc (ml)	2.7 mm x 55 cm / 8 Fr x 22"	5/pachet
273858	Orificii laterale, fără sârmă	Da	● Albastru	3-5 cc (ml)	2.7 mm x 70 cm / 8 Fr x 28"	5/pachet
273864	Orificii laterale, fără sârmă	Da	● Negru	3-5 cc (ml)	3.3 mm x 30 cm / 10 Fr x 12"	5/pachet
273865	Orificii laterale, fără sârmă	Da	● Negru	3-5 cc (ml)	3.3 mm x 55 cm / 10 Fr x 22"	5/pachet
273859	Orificii laterale, fără sârmă	Da	● Negru	3-5 cc (ml)	3.3 mm x 70 cm / 10 Fr x 28"	5/pachet



Cateter urinar HC hidrofîl pentru câini

În conformitate cu gama noastră de produse avem convingerea că produsele veterinare trebuie să aibă același standard de calitate precum consumabilele din domeniul uman.

Ce este revoluționar la acest cateter urinar? Întreaga lungime a cateterului are un înveliș hidrofîl.

Când învelișul este activat în apă, rezultă o suprafață foarte netedă și vâscoasă a cateterului.

Învelișul hidrofîl scade semnificativ frecarea, oferind beneficii evidente pacienților canini.

Acesta ajută la reducerea disconfortului pacientului și ajută la prevenirea leziunilor uretrei.

Cateterile acoperite hidrofîl oferă beneficii suplimentare, cum ar fi mai hematurie microscopică redusă și scăderea incidențelor ale infecției tractului urinar.

Nr. cat.	Tip	Steril	Culoare	Mărime	Ambalare
273800	Acoperire hidrofîlă, orificii laterale	Da	● Gri	1.6 mm x 50 cm / 5 Fr x 20"	5/pachet
273801	Acoperire hidrofîlă, orificii laterale	Da	● Verde	2.0 mm x 50 cm / 6 Fr x 20"	5/pachet
273802	Acoperire hidrofîlă, orificii laterale	Da	● Albastru	2.6 mm x 50 cm / 8 Fr x 20"	5/pachet
273803	Acoperire hidrofîlă, orificii laterale	Da	● Negru	3.3 mm x 50 cm / 10 Fr x 20"	5/pachet

Instrucțiuni de utilizare



PASUL 1

- Deschideți punga



PASUL 2

- Adăugați cantitatea dorită de apă în pungă



PASUL 3

- După 30 de secunde cateterul este gata de utilizare

Notă: Cateterul nu trebuie lăsat în uretră mai mult de 10 minute.



Watch





Cateter urinar NC pentru câini

Neacoperit

Cateterul pentru câini BUSTER NC este un cateter moale și biocompatibil. Este fabricat din PVC de calitate medicală fără DEHP (ftalați). Cateterul moale este mai puțin probabil să provoace leziuni ale membranelor mucoase din uretră și vezică comparativ cu cateterile rigide.

Mod de utilizare



PSAUL 1

- Deschideți punga



PSAUL 2

- Adăugați gel



PSAUL 3

- Cateterul este gata pentru cateterizare

Nr. cat.	Tip	Steril	Culoare	Mărime	Ambalare
273804	Neacoperit, orificii laterale	Da	● Gri	1.6 mm x 50 cm / 5 Fr x 20"	5/pachet
273805	Neacoperit, orificii laterale	Da	● Verde	2.0 mm x 50 cm / 6 Fr x 20"	5/pachet
273806	Neacoperit, orificii laterale	Da	● Albastru	2.6 mm x 50 cm / 8 Fr x 20"	5/pachet
273807	Neacoperit, orificii laterale	Da	● Negru	3.3 mm x 50 cm / 10 Fr x 20"	5/pachet



Cateter urinar pentru câini BUSTER

Popularul cateter pentru câini BUSTER este disponibil în 7 mărimi.
Fabricat din polipropilenă.

Nr. cat.	Tip	Steril	Culoare	Mărime	Ambalare
273405	Orificii laterale	Da	○ Alb	1.3 mm x 50 cm / 4 Fr x 20"	12/pachet
273406	Orificii laterale	Da	○ Alb	1.6 mm x 50 cm / 5 Fr x 20"	12/pachet
273410	Orificii laterale	Da	○ Alb	2.0 mm x 50 cm / 6 Fr x 20"	12/pachet
273411	Orificii laterale	Da	○ Alb	2.3 mm x 50 cm / 7 Fr x 20"	12/pachet
273420	Orificii laterale	Da	○ Alb	2.6 mm x 50 cm / 8 Fr x 20"	12/pachet
273421	Orificii laterale	Da	○ Alb	3.0 mm x 50 cm / 9 Fr x 20"	12/pachet
273430	Orificii laterale	Da	○ Alb	3.3 mm x 50 cm / 10 Fr x 20"	12/pachet



Capăt rotunjit și orificii laterale atraumatice



Tubulatură flexibilă din polipropilenă



Conexiune Luer Lock mamă





Cateter lavaj pentru câini cu capăt deschis BUSTER

Bazat pe popularul cateter pentru câini BUSTER, acest cateter cu capăt deschis este ideal pentru spălarea uretrei pentru a ameliora obstrucția uretrală

Cea mai bună practică

Un cateter cu capăt deschis oferă condiții optime pentru spălarea uroliților retrograd în vezica urinară.

Ușor de utilizat

Tubul cateterului din polipropilenă este rigid, dar suficient de flexibil pentru introducerea și plasarea cu ușurință a cateterului. Conexiunea mamă Luer Lock asigură o fixare ușoară și sigură a seringii.

Siguranța crescută a pacientului

Acest cateter ajută la prevenirea leziunilor tisulare datorită orificiului atraumatic cu capăt rontunjit și deoarece hidropresiunea vizează direct obstrucția, nu peretele uretral.

Nr. cat.	Tip	Steril	Color	Mărime	Ambalare
273415	Capăt deschis	Da	○ Alb	1.3 mm x 50 cm / 4 Fr x 20"	12/pachet
273416	Capăt deschis	Da	○ Alb	2.0 mm x 50 cm / 6 Fr x 20"	12/pachet
273417	Capăt deschis	Da	○ Alb	2.6 mm x 50 cm / 8 Fr x 20"	12/pachet
273418	Capăt deschis	Da	○ Alb	3.3 mm x 50 cm / 10 Fr x 20"	12/pachet

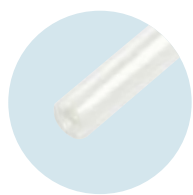

Orificiu deschis atraumatic și lustruit pentru o direcție de spălare optimă și corectă

Conexiunea mamă Luer Lock pentru o atașare sigură a seringii

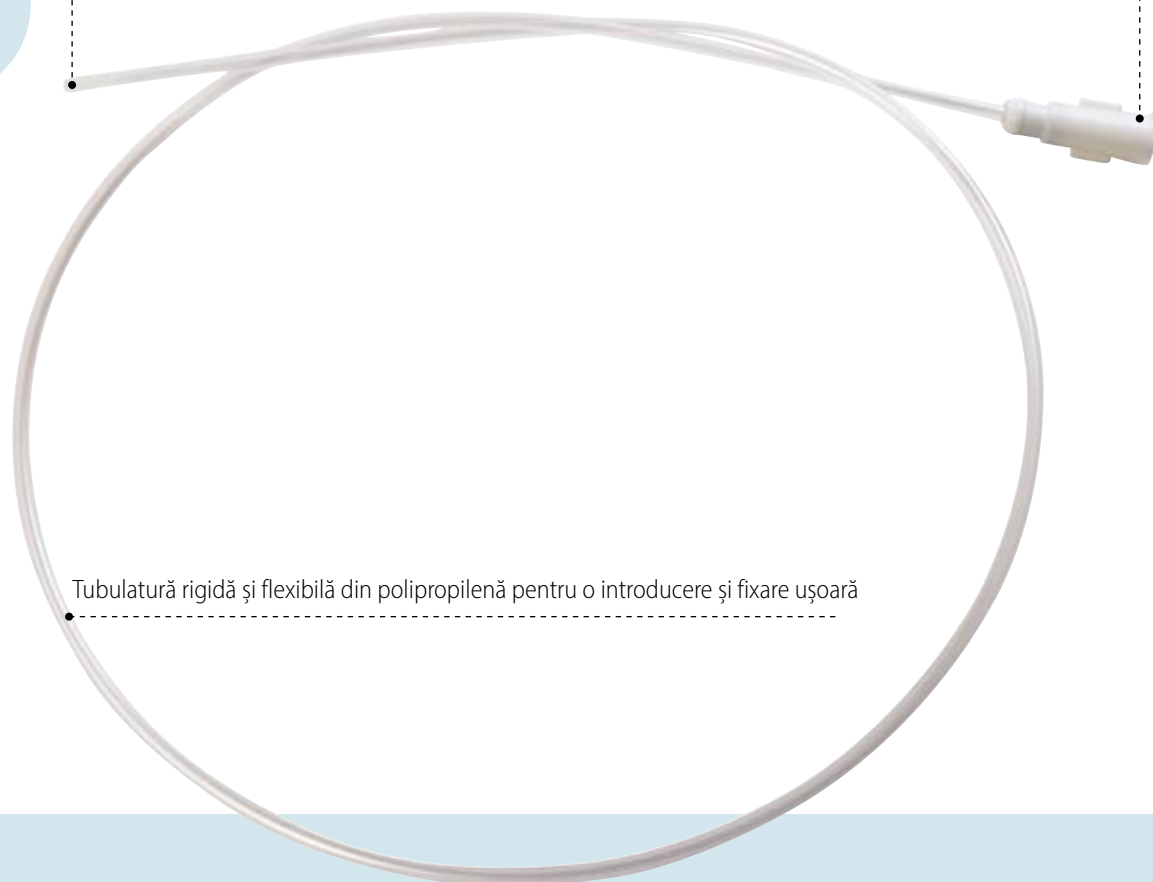

Tubulatură rigidă și flexibilă din polipropilenă pentru o introducere și fixare ușoară

Andrew Jackson, DVM, DACVS afirmă:

"Obstrucțiile uretrale la câinii masculi sunt frecvente în practica veterinară. Aceste obstrucții pot fi dificil de ameliorat și mulți pacienți sunt îndrumați către spitale de urgență/ de specialitate cu diagnosticul de obstrucție. Nu trebuie să fie așa! Cu câțiva pași preciși, dar simpli, medicii generaliști pot ameliora majoritatea obstrucțiilor uretrale cu o agitație minimă pentru pacient."

Sursa: <https://www.dvm360.com/view/surgery-stat-pinch-and-flush-relieving-urethral-obstructions-male-dogs>

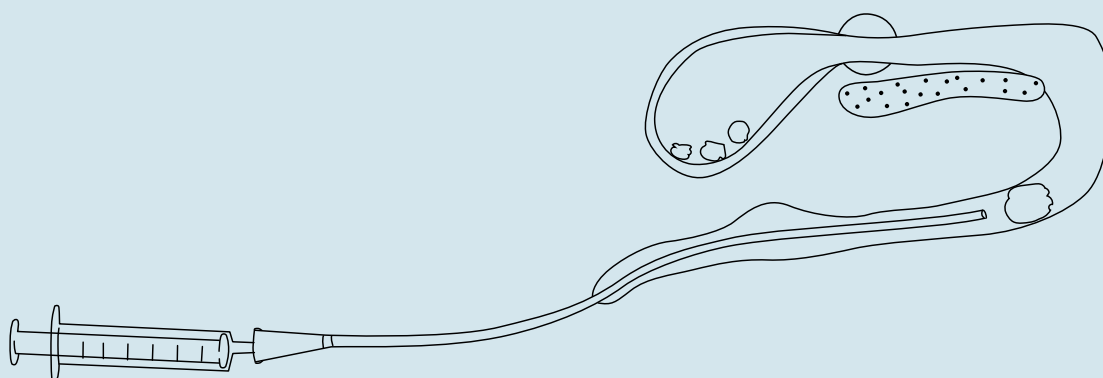

**Instant (<10 min)**

- Cateter urinar HC BUSTER

**Lavaj (0-60 minute)**

- Cateter lavaj pentru câini, cu capăt deschis BUSTER

**Termen scurt (0-1 zi)**

- Cateter urinar pentru câini BUSTER

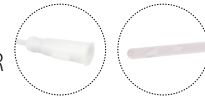
**Termen mediu (1-3 zile)**

- Cateter urinar pentru câini NC BUSTER

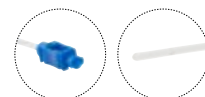
**Termen lung (0-7 zile)**- Cateter urinar Foley BUSTER
- Cateter urinar Foley Plus BUSTER**Instant (0-10 minute)**Aplicații
clinice

- Recoltarea probei de urină
- Verificarea trecerii în uretră
- Reducerea tensiunii vezicii urinare
- Lavajul vezicii urinare

Cateter urinar HC BUSTER

- ✓ Nu este nevoie de gel
- ✓ Moale și confortabil, realizat din PVC
- ✓ Dop și etichetă cu coduri de culoare pentru recunoașterea ușoară a dimensiunii
- ✓ Luer Lock în punctul central, permite o conexiune ușoară la seringă

Catetere
recomandate**Lavaj (0-60 minute)**

- Recoltarea probei de urină
- Verificarea trecerii în uretră
- Reducerea tensiunii vezicii urinare
- Lavajul vezicii urinare
- Spălarea uretrei

Cateter lavaj pentru câini BUSTER

- ✓ Cateter mai rigid, din polipropilenă
- ✓ Conexiune Luer Lock în punctul central, permite o conectare ușoară la seringă sau la punga de urină
- ✓ Orificiu atraumatic, rotunjit pentru spălare optimă

Termen scurt (0-1 zi)

- Recoltarea probei de urină
- Verificarea trecerii în uretră
- Reducerea tensiunii vezicii urinare
- Lavajul vezicii urinare

Cateter urinar pentru câini BUSTER

- ✓ Cateter mai rigid, din polipropilenă
- ✓ Luer Lock în punctul central, permite o conexiune ușoară la seringă sau la punga de urină
- ✓ Orificii laterale atraumatice

Termen mediu (1-3 zile)Aplicații
clinice

- Recoltarea probei de urină
- Verificarea trecerii în uretră
- Reducerea tensiunii vezicii urinare
- Lavajul vezicii urinare
- Cateterizare în scop de drenaj în timpul intervenției chirurgicale sau spitalizării

Cateter urinar NC BUSTER

- ✓ Moale și confortabil
- ✓ Dop cu coduri de culoare și etichetă pentru recunoaștere ușoară a dimensiunii
- ✓ Luer Lock în punctul central, permite o conexiune ușoară la seringă sau la punga de urină

Catetere
recomandate**Termen lung (0-7 zile)**

- Recoltarea probei de urină
- Reducerea tensiunii vezicii urinare
- Lavajul vezicii urinare
- Cateterizare în scop de drenaj în timpul intervenției chirurgicale sau spitalizării

**Cateter urinar Foley cu stilet
Cateter urinar Foley Plus fără stilet
BUSTER**

- ✓ Cateter din silicon foarte moale cu biocompatibilitate ridicată
- ✓ Dop cu coduri de culoare și etichetă pentru recunoaștere ușoară a dimensiunii
- ✓ Portul de drenaj al urinei se potrivește cu punga de urină KRUUSE
- ✓ Radioopac pentru vizibilitate la raze X





Lavaj și aplicare pe termen scurt (0-1 zi)

- Cateter pentru pisici Easy Slide, cu capăt deschis BUSTER
- Cateter pentru pisici Cat Flushing BUSTER

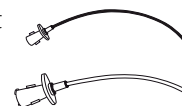

Termen mediu (0-3 zile)

- Cateter pentru pisici Easy Slide, cu orificii laterale BUSTER
- Cateter pentru pisici cu orificii laterale BUSTER

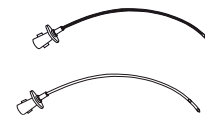

Termen lung (0-7 zile)

- Cateter cu bariu cu orificii laterale pentru pisici BUSTER



Lavaj și aplicare pe termen scurt (0-1 zi)

Aplicații clinice

Recoltarea probei de urină

- Verificarea trecerii în uretră
- Eliberarea tensiunii vezicii urinare
- Lavajul vezicii urinare
- Spălarea uretrei

Catetere recomandate

Cateter urinar pentru pisici Easy Slide, capăt deschis BUSTER

- ✓ Rigiditate optimă
- ✓ Se înmoaie și se ajustează după anatomie
- ✓ Radioopac pentru vizibilitate cu raze X, fabricat din politetrafluoretilenă (PTFE)

Cateter lavaj pentru pisici BUSTER

- ✓ Fabricat din polipropilenă
- ✓ Mai multă rigiditate pentru o inserare ușoară

Termen mediu (0-3 zile)

- Recoltarea probei de urină
- Verificarea trecerii în uretră
- Reducerea tensiunii vezicii urinare
- Lavajul vezicii urinare

Cateter urinar pentru pisici Easy Slide, cu orificii laterale BUSTER

- ✓ Rigiditate optimă
- ✓ Se înmoaie și ajustează după anatomie
- ✓ Radioopac pentru vizibilitate cu raze X, fabricat din politetrafluoretilenă (PTFE)

Cateter urinar cu orificii laterale pentru pisici, BUSTER

- ✓ Cateter moale și flexibil, din polietilenă
- ✓ Cu sau fără stilet

Termen lung (0-7 zile)

Aplicații clinice

- Ideal pentru pacienții spitalizați și pacienții supuși unei intervenții chirurgicale

Catetere recomandate

Cateter urinar cu bariu pentru pisici BUSTER

- ✓ Fabricat din poliuretan și conține bariu
- ✓ Radioopac pentru vizibilitate cu raze X
- ✓ Poliuretanul se înmoaie la temperatura corpului, ceea ce crește biocompatibilitatea, prin urmare, este potrivit pentru plasarea pe termen lung și pentru pacienții spitalizați



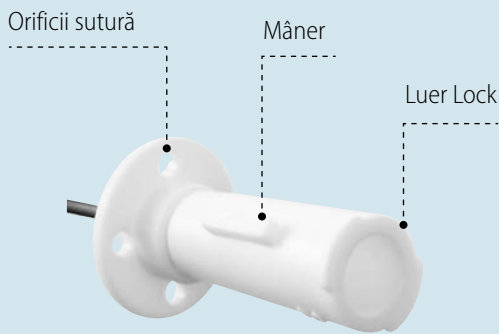

Caracteristici generale ale cateterelor urinare pentru pisici BUSTER

- Conexiune Luer Lock
- Mâner mic pe dop
- Placă de bază rotativă cu găuri potrivite pentru sutură
- Fir metalic care securizează detașarea nedorită a tubului din punctul central

Catetere urinare pentru pisici cu orificii laterale BUSTER



Cateterele urinare BUSTER pentru pisici cu orificii laterale și închise la capăt, sunt ideale pentru colectarea probelor de urină, ameliorarea retenției de urină și lavajul vezicii urinare. Cateterul este realizat dintr-un PE de calitate medicală fără DEHP, cu proprietăți biocompatibile bune.

- Capătul rotunjit ajută la evitarea deteriorării țesuturilor
- Disponibil cu sau fără stilet

Nr. cat.	Tip	Steril	Mărime	Ambalare
273441	Orificii laterale, cu stilet	Da	1.0 x 100 mm / 3 Fr x 4"	12/pachet
273451	Orificii laterale, fără stilet	Da	1.0 x 130 mm / 3 Fr x 5½"	12/pachet
273461	Orificii laterale, fără stilet	Da	1.3 x 130 mm / 4 Fr x 5½"	12/pachet
273453	Orificii laterale, cu stilet	Da	1.0 x 130 mm / 3 Fr x 5½"	12/pachet
273463	Orificii laterale, cu stilet	Da	1.3 x 130 mm / 4 Fr x 5½"	12/pachet
273457	Orificii laterale, fără stilet	Da	1.3 x 160 mm / 4 Fr x 6½"	12/pachet
273456	Orificii laterale, cu stilet	Da	1.3 x 160 mm / 4 Fr x 6½"	12/pachet

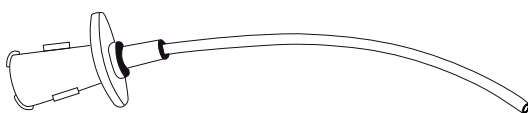

Cateter lavaj pentru pisici BUSTER

Acest cateter cu orificiu deschis este util pentru lavajul uroliților retrograd în vezică.

Cateterul este fabricat din polipropilenă, ceea ce îl face mai rigid, prin urmare, mai ușor de introdus în uretră.

CU CAPĂT DESCHIS, FĂRĂ STILET

Nr. cat.	Tip	Steril	Mărime	Ambalare
273445	Capăt deschis, cu stilet	Da	1.0 x 130 mm / 3 Fr x 5½"	12/pachet
273446	Capăt deschis, cu stilet	Da	1.3 x 130 mm / 4 Fr x 5½"	12/pachet

Cateter urinar pentru pisici Easy Silde BUSTER

Un cateter popular pentru pisici, fabricat din politetrafluoroetilenă PTFE de calitate medicală fără DEHP (fără ftalați). Cateterul Easy Slide BUSTER pentru pisici este disponibil în două forme: cu orificii laterale sau cu capăt deschis - ambele potrivite pentru drenaj și/sau lavajul vezicii urinare.

SMOOTH AND LUBRICIOUS FOR EASY AND UNCOMPLICATED CATHETERISATION

Caracteristici și beneficii

- Biocompatibilitate ridicată
- Potrivit pentru plasare pe termen mediu-lung (0-3 zile)
- Rigiditate optimă (nu este nevoie de stilet), deși are o molicie adecvată
- Material foarte lubrifiant pentru tubulatura cateterului, asigură o cateterizare ușoară
- Radioopac - vizibil la raze X
- Dimensiunea mică a pachetului

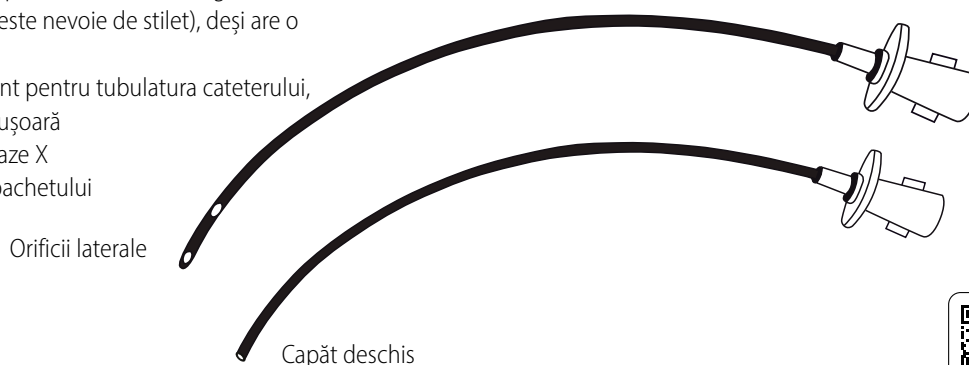

Nr. cat.	Tip	Steril	Mărime	Ambalare
273400	Orificii laterale	Da	1.2 x 110 mm / 3.5 Fr x 4½"	5/pachet
273401	Orificii laterale	Da	1.2 x 140 mm / 3.5 Fr x 5½"	5/pachet
273436	Capăt deschis	Da	1.2 x 110 mm / 3.5 Fr x 4½"	5/pachet
273437	Capăt deschis	Da	1.2 x 140 mm / 3.5 Fr x 5½"	5/pachet
273438	Capăt deschis	Da	1.2 x 180 mm / 3.5 Fr x 7"	5/pachet

Cateter cu bariu pentru pisici BUSTER

- Fabricat din poliuretan moale și biocompatibil, prin urmare, ideal pentru pacienții internați
- Potrivit pentru utilizare pe termen lung in situ (până la 7 zile)
- Detectabil cu raze X, ceea ce face cateterul ideal pentru localizarea obstrucțiilor



Nr. cat.	Tip	Steril	Mărime	Ambalare
273467	Orificii laterale, cu stilet	Da	1.0 x 130 mm / 3 Fr x 5½"	12/pachet
273468	Orificii laterale, cu stilet	Da	1.3 x 130 mm / 4 Fr x 5½"	12/pachet





Cateter BUSTER de inseminare pentru câini

Cateterul are un orificiu la capăt atraumatic, rotunjit, albastru. Vârful moale, al conectorului, fabricat din PVC, asigură o conectare Luer ușoară, flexibilă și strânsă la seringă.

Nr. cat.	Steril	Lungime	Ambalare
273402	Da	30 cm / 11.8"	12/pachet



Gel clinic BUSTER

Gel lubrifiant pentru cateterizare, examinare rectală și examinare vaginală

Nr. cat.	Mărime	Ambalare
180518	150 ml	4/pachet



Gel lubrifiant pentru cateter KRUUSE

Lubrifiere excelentă pentru cateterul și instrumentele AI (inseminare artificială).
Fără spermicid și fără conservanți.

Nr. cat.	Steril	Mărime	Ambalare
340626	Nu	250 ml	1/pachet





Pungi de urină BUSTER

Conectați punga de urină la un cateter BUSTER sau un cateter urinar BUSTER NC pentru a colecta și controla fluxul de urină în timpul cateterizării. Punga are o supapă de reținere, care împiedică curgerea retrogradă a urinei. În plus, punga are o gradație de indicare a volumului și o supapă de eliberare "push-pull", care face posibilă golirea acesteia. Disponibilă cu conectare Luer Lock și Foley.

Conector pentru Cateter Foley



Nr. cat.	Tip	Ambalare
273855	Conectare Luer Lock	10/pachet
273856	Conector pentru catetere Foley	10/pachet



Suport de prindere pentru pungi de urină BUSTER

Pentru manipularea ușoară a pungilor de urină BUSTER (Nr. cat. 273855 și 273856). Ușor de prins pe mesele de chirurgie sau cuști.

Nr. cat.	Ambalare
273857	10/pachet



Nisip Catrine Pearl Litter pentru recoltare probe de urină

Acesta este un kit convenabil și economic, pentru colectarea probelor de urină de la pisici, dezvoltat special pentru medicul veterinar și proprietarul pisicii.

Nr. cat.	Mărime	Ambalare
275021	200 g / 7 oz	1/pachet



Nisip Kit4cat, pentru recoltare probe urină, biodegradabil, 3x300 g

KRUUSE Kit4Cat este un nisip revoluționar hidrofob și biodegradabil, care are o acoperire naturală non-toxică care respinge urina. Acesta permite medicilor veterinari, tehnicienilor și proprietarilor să colecteze rapid și ușor proba de urină a pisicii, fără a recurge la proceduri invazive, cum ar fi cistocenteza. Urina pisicii va rămâne deasupra, permițându-vă să o colectați folosind pipeta și flaconul.

Nr. cat.	Mărime	Ambalare
275011	3 x 300 g / 3 x 10.6 oz	1/pachet

Resurse

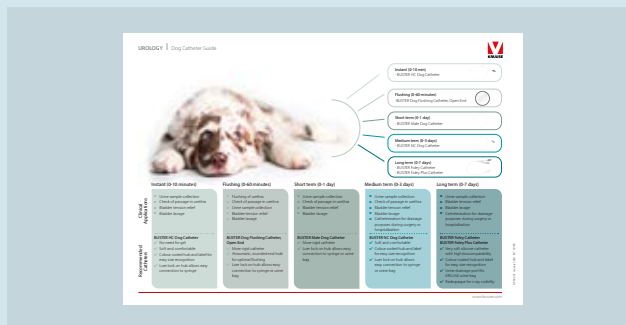

GHID:

Ghid cateter urinar pentru câini

Gama de catetere urinare pentru câini BUSTER numără 6 catetere pentru diferite aplicații clinice.

Utilizați acest ghid pentru a găsi cel mai potrivit cateter pentru pacienții dvs. canini.



See guide

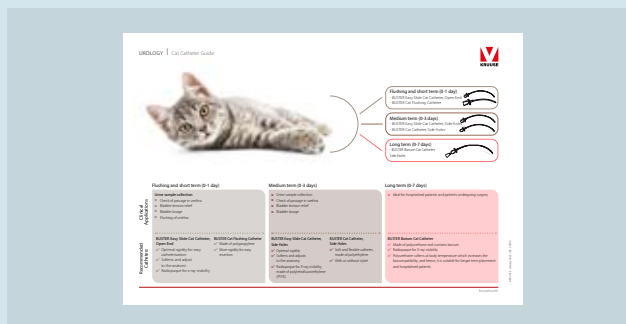

GHID:

Ghid cateter urinar pentru pisici

Lăsați ghidul nostru de cateter pentru pisici să vă ajute în găsirea cateterului adecvat pentru pacienții dvs. felini, fie că este pentru lavaj, utilizare pe termen mediu sau lung.



See guide



WEBINAR:

Obstrucția uretrală felină

Urmăriți-l pe Dr. Lulich într-un webinar înregistrat împărtășindu-și secretele despre gestionarea cu succes a obstrucției uretrale la pisici.



Watch



ARTICOL:

Cum să tratați obstrucția uretrală la pisici

Analizați această complicație extrem de relevantă în acest articol al dr. Javier Del Angel Caraza din Mexic.



Read more

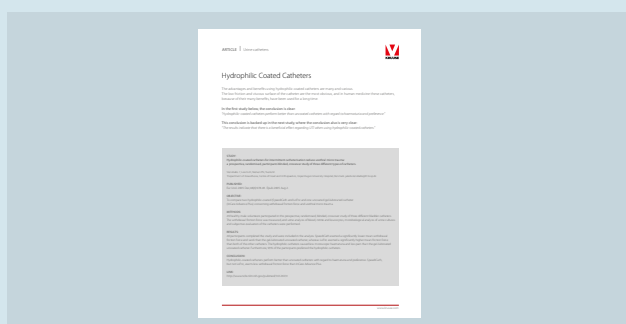

STUDIU:

Catetere cu acoperire hidrofiliă

Aflați mai multe despre multele și diversele avantaje și beneficii date de folosirea cateterelor hidrofilișe evidențiate în acest studiu.



Read more

Dr. Sandra
Bechtel w/
Dr. Andy Roark

CANCER OF THE URINARY BLADDER & PROSTATE

Sponsored by



WORKSHOP:

Cancerul vezicii urinare și al prostatai

Aruncați o privire la acest atelier de urologie înregistrat despre "Cancerul vezicii urinare și al prostatai", găzduit de Dr. Andy Roark și Dr. Sandra Bechtel.



Watch 





Perfuzii și transfuzii KRUUSE



Catetere intravenoase (Branule)	97
Truse de perfuzie (Perfuzor)	104
Prelungitoare perfuzii	108
Microperfuzoare	115
Accesorii	116
Transfuzie	118
Resurse	119

Perfuzii și transfuzii Jorgen KRUUSE

Terapia prin perfuzie este un tratament vital în medicina veterinară, tratamentul individualizat fiind adaptat conform stării pacientului.

A înțelege când este indicată terapia cu fluide, diferitele metode de tehnici de administrare a fluidelor, tipurile de lichide disponibile și cum să păstrați pacienții în siguranță în timpul tratamentului sunt imperative. Produsele pentru perfuzii KRUUSE sunt concepute pentru a oferi acces venos ușor, reducând în același timp durerea și disconfortul pentru pacient.

Linia noastră de produse KRUUSE SafeVet vă permite să efectuați proceduri de infuzii cu un risc redus de leziuni, contaminare, deconectare și flebită. Pe scurt, produsele KRUUSE SafeVet asigură condiții de lucru mai sigure pentru veterinari și tehnicieni, oferind în același timp îngrijire optimă pentru unii dintre cei mai fragili pacienți ai dvs.



KRUUSE Catetere venos (branulă)

Cateterele IV KRUUSE sunt proiectate atent, cu ace ascuțite și bizou lung pentru a minimiza durerea și disconfortul în timpul fixării. Sângele este vizibil datorită camerelor de flash-back transparente pentru a asigura fixarea corectă. Fiecare cateter IV este ambalat individual într-un blister pentru acces ușor.

Set combinat KRUUSE SafeVet

Portul de injectare fără ac vă oferă acces sigur și rapid pentru administrarea de medicamente direct venă, în timp ce terapia cu perfuzie este în curs de desfășurare.

Risc redus de

- Flebită
- Leziuni prin înțepare cu ac
- Contaminare
- Deconectare

Sistemul închis asigură

- Perfuzie și injecție concomitente
- Presiune adecvată
- Fără reflux de sânge

Tubul optim

- Se înmoaie la temperatura corpului
- Timp lung de locuire
- Vizibil la radiografie cu raze X





Dop cu coduri de culori pentru o recunoaștere ușoară și rapidă a mărimii cateterului

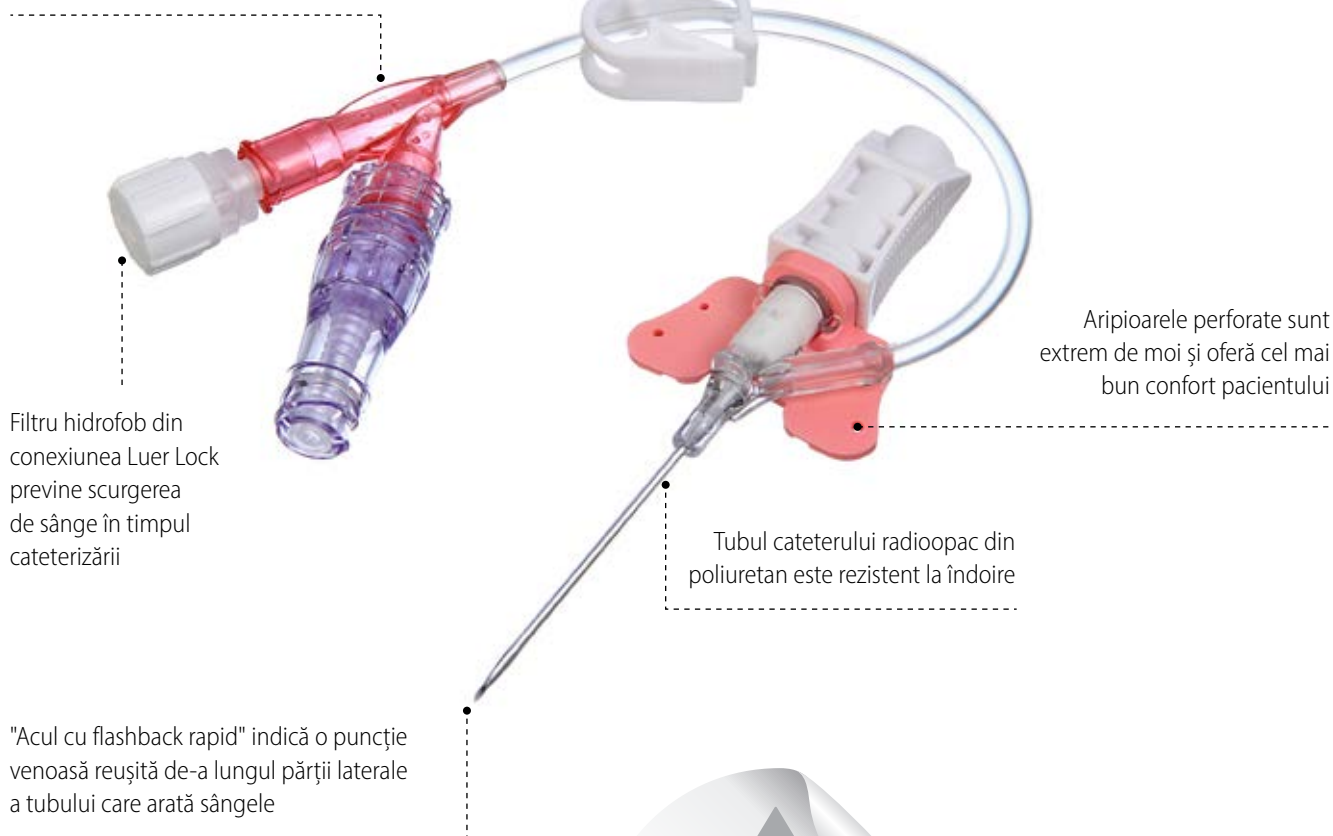

Filtru hidrofob din conexiunea Luer Lock previne scurgerea de sânge în timpul cateterizării

Aripioarele perforate sunt extrem de moi și oferă cel mai bun confort pacientului

Tubul cateterului radioopac din poliuretan este rezistent la îndoire

"Acul cu flashback rapid" indică o puncție venoasă reușită de-a lungul părții laterale a tubului care arată sângele



Set combinat KRUUSE SafeVet

Proceduri de lucru îmbunătățite

Sistemul de cateter IV închis suportă două perfuzii în același timp - perfuzie și injecție. Acesta asigură o presiune adecvată, care previne refluxul de sânge și de cheaguri de sânge în tubul cateterului între proceduri sau atunci când sunt necesare perfuzii imediate.

Siguranță pentru veterinar

Partea ascuțită a acului este acoperită cu un scut, astfel încât la retragerea cateterului să se minimizeze riscul de rănire.

Risc mai mic pentru animal

Setul KRUUSE SafeVet Combi minimizează numărul de manipulări, reducând astfel riscul de contaminare și deconectare accidentală a cateterului IV.

Riscul de flebită mecanică este redus semnificativ, deoarece lucrul cu, și manipularea dispozitivului sunt separate de intrarea în vena a tubului cateterului - făcând acest lucru standardul de aur în medicina umană.

Nr. cat.	Material	Steril	Culoare	Voluamorsare	Mărime	Ambalare
230180	Poliuretan	Da	Galben	0.21 ml	0.7 x 19 mm / 24G x 3/4"	20/pachet
230181	Poliuretan	Da	Albastru	0.26 ml	0.9 x 25 mm / 22G x 1"	20/pachet
230182	Poliuretan	Da	Roz	0.35 ml	1.1 x 32 mm / 20G x 1 1/4"	20/pachet

Retragere în siguranță

Partea ascuțită a acului este acoperită cu un scut, astfel încât la retragerea cateterului să se minimizeze riscul de rănire.

Alegeți dimensiunea corectă a cateterului IV

Reduceți riscul de flebită folosind cel mai mic cateter posibil, care în același timp permite un volum de lichid IV adecvat.

Calitate înaltă pentru un plus de confort pentru animale

Caracteristici precum tubul de poliuretan biocompatibil care se înmoaie la temperatura corpului asigură un nivel mai ridicat de confort al animalelor.

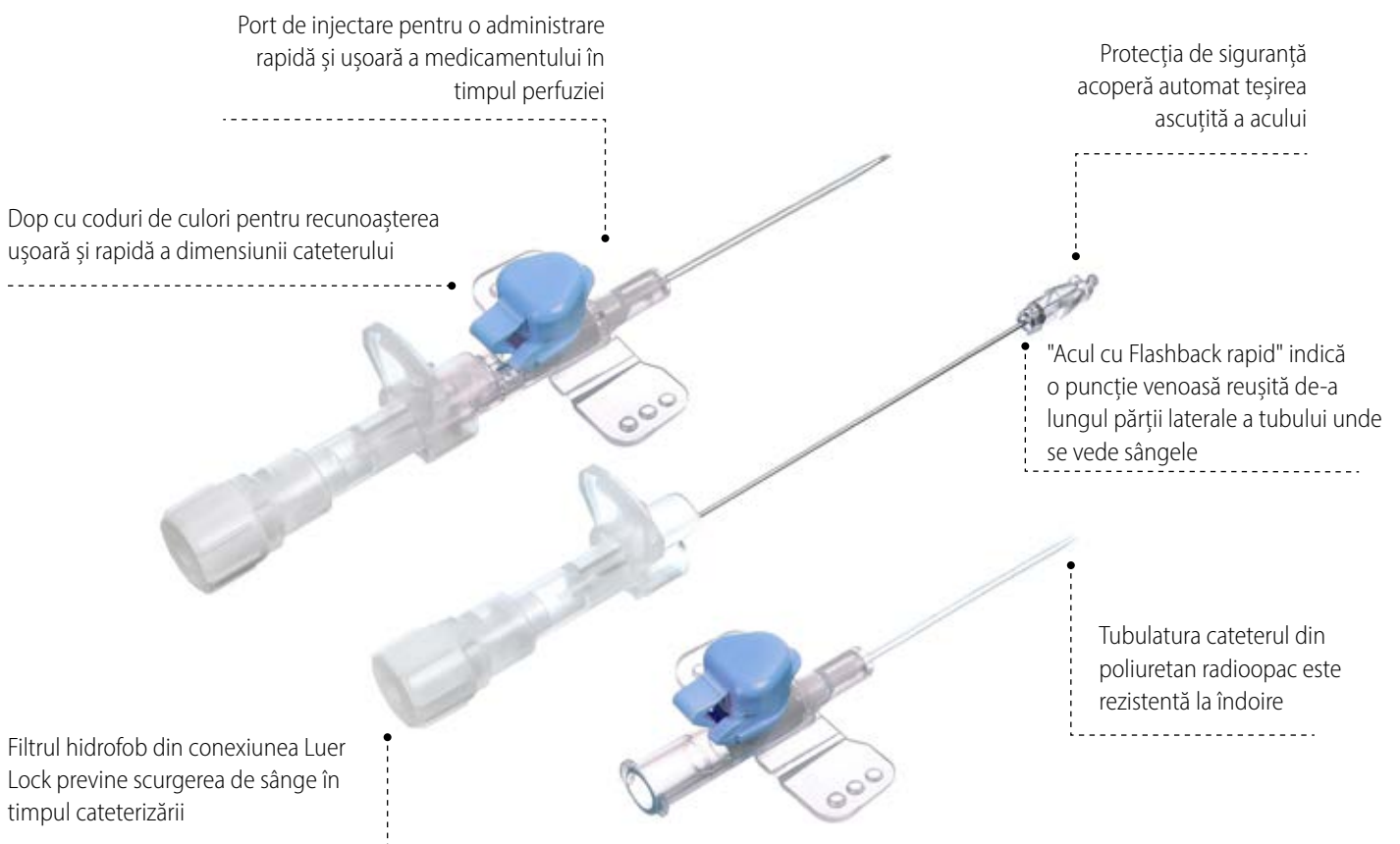

Cateter venos SafeVet InfuVein

Popularul cateter KRUUSE InfuVein cu port de injecție este disponibil într-o ediție de siguranță cu mecanism automat de siguranță.

Ușor de utilizat și sigur

Odată plasat corect intravenos, este ușor și rapid să utilizați portul de injecție pentru medicamente iar capacul cu fixare asigură o închidere ușoară.



Nr. cat.	Material	Steril	Culoare	Volum amorsare	Mărime	Ambalare
230187	Poliuretan	Da	Galben	0.06 ml	0.7 x 19 mm / 24G x ¾"	50/pachet
230188	Poliuretan	Da	Albastru	0.09 ml	0.9 x 25 mm / 22G x 1"	50/pachet
230189	Poliuretan	Da	Roz	0.11 ml	1.1 x 32 mm / 20G x 1¼"	50/pachet

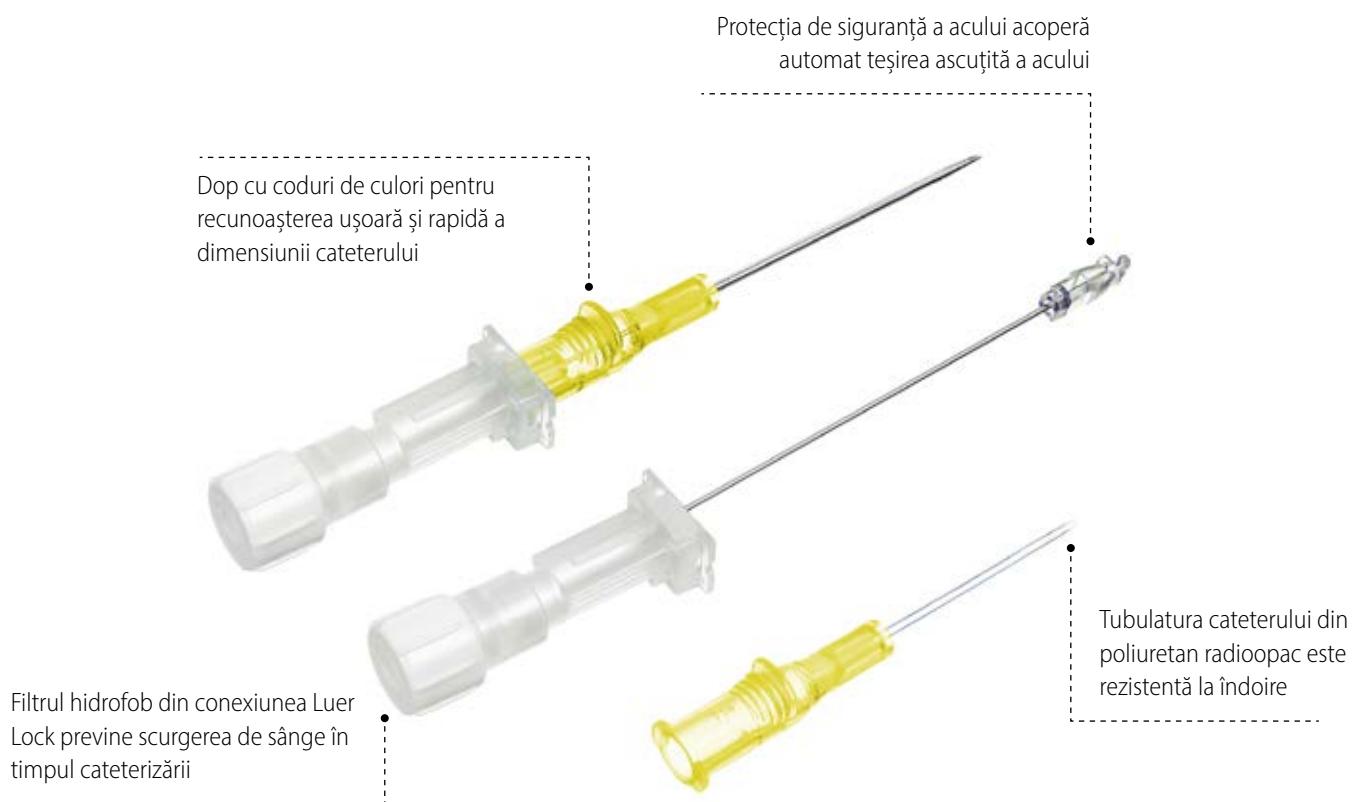



Cateterul venos stil creion SafeVet Kruise

Popularul cateter tip creion KRUUSE este disponibil într-o ediție de siguranță cu mecanism automat de siguranță.

Ușor de utilizat și sigur

Introduceți complet cateterul după puncția venoasă doar cu o apăsare a degetului arătător pe mânerul de pe dop.



Nr. cat.	Material	Sterile	Culoare	Volum amorsare	Mărime	Ambalare
230184	Poliuretan	Da	 Galben	0.05 ml	0.7 x 19 mm / 24G x 3/4"	50/pachet
230185	Poliuretan	Da	 Albastru	0.07 ml	0.9 x 25 mm / 22G x 1"	50/pachet
230186	Poliuretan	Da	 Roz	0.09 ml	1.1 x 32 mm / 20G x 1 1/4"	50/pachet

Cateter venos InfuVein PRO IV KRUUSE

- Tubul din poliuretan rezistent la îndoire se înmoaie la temperatura corpului și oferă mai mult confort animalului
- Capacul colorat de pe portul de injectare facilitează administrarea medicamentelor
- O seringă de 10 ml (sau mai mică) asigură că rezistența în cateter nu este prea puternică
- Portul primar poate fi folosit și pentru terapia cu fluide



Watch 

Nr. cat.	Material	Steril	Culoare	Debit	Mărime	Ambalare
121914	Poliuretan	Da	Galben	20 ml/min.	0.7 x 19 mm / 24G x ¾"	50/pachet
121915	Poliuretan	Da	Albastru	34 ml/min.	0.9 x 25 mm / 22G x 1"	50/pachet
121916	Poliuretan	Da	Roz	57 ml/min.	1.1 x 32 mm / 20G x 1¼"	50/pachet
121913	Poliuretan	Da	Verde	94 ml/min.	1.3 x 32 mm / 18G x 1¼"	50/pachet
121917	Poliuretan	Da	Verde	94 ml/min.	1.3 x 45 mm / 18G x 1¾"	50/pachet

Cateter venos Venocan PLUS IV KRUUSE

- Material din etilen propilenă fluorurată pentru tubulatură
- Aripioarele flexibile asigură o bună prindere în timpul cateterizării
- Cateterul cu pereți subțiri, cu un diametru interior mare asigură un flux bun



Nr. cat.	Material	Steril	Culoare	Debit	Mărime	Ambalare
121906	FEP (Etilen propilenă fluorurată)	Da	Galben	20 ml/min.	0.7 x 19 mm / 24G x ¾"	50/pachet
121907	FEP (Etilen propilenă fluorurată)	Da	Albastru	34 ml/min.	0.9 x 25 mm / 22G x 1"	50/pachet
121908	FEP (Etilen propilenă fluorurată)	Da	Roz	57 ml/min.	1.1 x 32 mm / 20G x 1¼"	50/pachet
121912	FEP (Etilen propilenă fluorurată)	Da	Verde	94 ml/min.	1.3 x 32 mm / 18G x 1¼"	50/pachet
121909	FEP (Etilen propilenă fluorurată)	Da	Verde	94 ml/min.	1.3 x 45 mm / 18G x 1¾"	50/pachet
121910	FEP (Etilen propilenă fluorurată)	Da	Gri	202 ml/min.	1.7 x 50 mm / 16G x 2"	50/pachet
121911	FEP (Etilen propilenă fluorurată)	Da	Portocaliu	359 ml/min.	2.1 x 50 mm / 14G x 2"	50/pachet

Cateter Venos KRUUSE Venocan Mini IV

- Material tubulatură FEP
- Aripioare mici și flexibile pentru un confort sporit al pacientului
- Cateterul cu pereți subțiri, cu un diametru interior mare asigură flux bun
- Disponibil în mărimea populară 26G pentru speciile mici, inclusiv reptile și păsări



Nr. cat.	Material	Steril	Culoare	Debit	Mărime	Ambalare
121940	FEP (Etilen propilenă fluorurată)	Da	Violet	8 ml/min.	0.6 x 13 mm / 26G x ½"	50/pachet
121941	FEP (Etilen propilenă fluorurată)	Da	Galben	20 ml/min.	0.7 x 19 mm / 24G x ¾"	50/pachet
121942	FEP (Etilen propilenă fluorurată)	Da	Albastru	34 ml/min.	0.9 x 25 mm / 22G x 1"	50/pachet
121943	FEP (Etilen propilenă fluorurată)	Da	Roz	57 ml/min.	1.1 x 32 mm / 20G x 1¼"	50/pachet

Cateter venos KRUUSE Venocan IV tip creion

- Material din etilen propilenă fluorurată pentru tubulatură
- Cateter IV popular și simplu în stil creion fără aripi și port de injecție
- Cateterul cu pereți subțiri cu un diametru interior mare asigură un flux bun



Nr. cat.	Material	Steril	Culoare	Debit	Mărime	Ambalare
121933	FEP (Etilen propilenă fluorurată)	Da	Galben	20 ml/min.	0.7 x 19 mm / 24G x ¾"	50/pachet
121932	FEP (Etilen propilenă fluorurată)	Da	Albastru	34 ml/min.	0.9 x 25 mm / 22G x 1"	50/pachet
121931	FEP (Etilen propilenă fluorurată)	Da	Roz	57 ml/min.	1.1 x 32 mm / 20G x 1¼"	50/pachet
121930	FEP (Etilen propilenă fluorurată)	Da	Verde	94 ml/min.	1.3 x 45 mm / 18G x 1¾"	50/pachet



KRUUSE SafeVet
- condiții de lucru
mai sigure pentru
veterinari și asistente

Trusă de perfuzie SafeVet KRUUSE

Set de perfuzie KRUUSE IV cu aerisire și port de injectare fără ac

Oferă

- O administrare ușoară
- Reglarea debitului

Risc redus de

- Leziuni prin înțepare

Ușor de utilizat și sigur

Portul de injectare fără ac este plasat la 30 cm de capătul distal al tubului, reducând riscul de rănire prin înțepare și ușurând administrarea medicației periodice.

Vârful ascuțit și cu aripioare asigură o introducere ușoară în recipientul de fluid IV, iar debitul poate fi reglat cu ușurință prin reglarea clemei cu rolă.

Camera de picurare transparentă și flexibilă este ușor de umplut, iar orificiul de ventilație, care trebuie închis în perioada de întrerupere a terapiei prin perfuzie, previne subpresiunea.

Atașare ușoară

Conexiunea rotativă Luer Lock de la capătul distal ușurează atașarea la cateterul IV.

- Camera de picurare cu filtru de fluid de 15 microni
- Tub din PVC moale și rezistent la îndoire, 200 cm / 74"
- Nu conține DEHP sau latex



Watch

Nr. cat.	Steril	Volum amorsare	Factor picătură	Lungime	O.D.	Ambalare
230635	Da	6.46 ml/metru	20 picături/ml	200 cm / 74"	4.1 mm / 0.2"	30/pachet

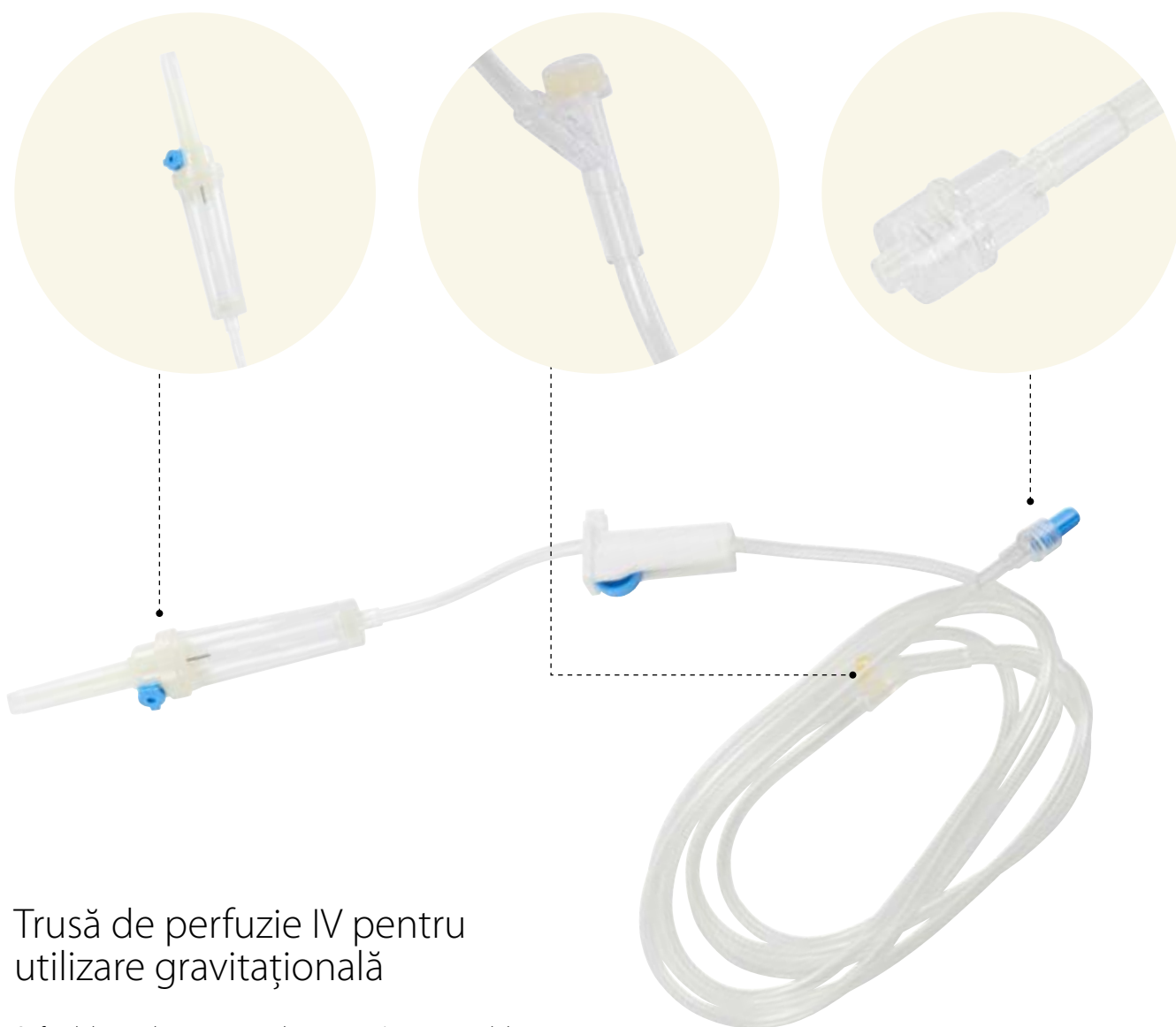

Trusă de perfuzie IV pentru utilizare gravitațională

Orificiul de ventilație previne subpresiunea în recipientul de lichid și în cameră în timpul perfuziei. Portul de injectare de tip Y este potrivit pentru administrarea medicamentului prin membrană în timp ce perfuzia este în desfășurare.

- Port de injectare de tip Y
- Orificiu de ventilație
- Clemă de rulare
- Luer Lock rotativ



Nr. cat.	Steril	Volum amorsare	Factor picătură	Lungime	O.D.	Ambalare
230632	Da	6.46 ml/metru	20 picături/ml	200 cm / 74"	4.1 mm / 0.2"	30/pachet
230633	Da	6.46 ml/metru	60 picături/ml	200 cm / 74"	4.1 mm / 0.2"	30/pachet



Set perfuzie Burette KRUUSE

Sistem de perfuzie gravitațională cu recipient de dozare pentru o perfuzie precisă și controlată pentru animalele de talie mică

Oferă

- Precizie mare de dozare
- Controlul volumului

Adecvat pentru

- Animale de talie foarte mică
- Controlarea terapiei

Control și precizie

Setul de perfuzie Burette KRUUSE oferă un control al volumului, ceea ce asigură o precizie ridicată în dozare pentru animalele de talie foarte mică, care necesită volume fixe de 0-150 ml.

Supapa de închidere automată garantează oprirea automată a fluxului de fluid la volumul prestabilit, fără a permite aer în tubulatură.

Ușor și economisește timp

Portul de injectare de tip Y permite administrarea periodică a medicamentelor în timp ce perfuzia este în desfășurare, economisind timp și ușurând tratamentul pentru animal.

Utilizarea acestui model de perfuzor, nu necesită infuzomat.

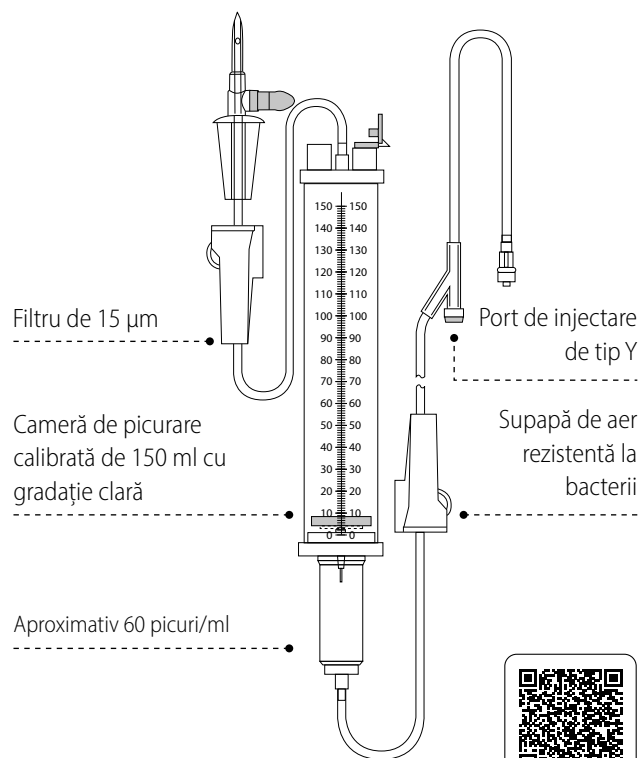

Nr. cat.	Steril	Volum amorsare	Factor picătură	Lungime	O.D.	Ambalare
230646	Da	6.46 ml/meter	60 drops/ml	150 ml	4.1 mm / 0.2"	1/pachet

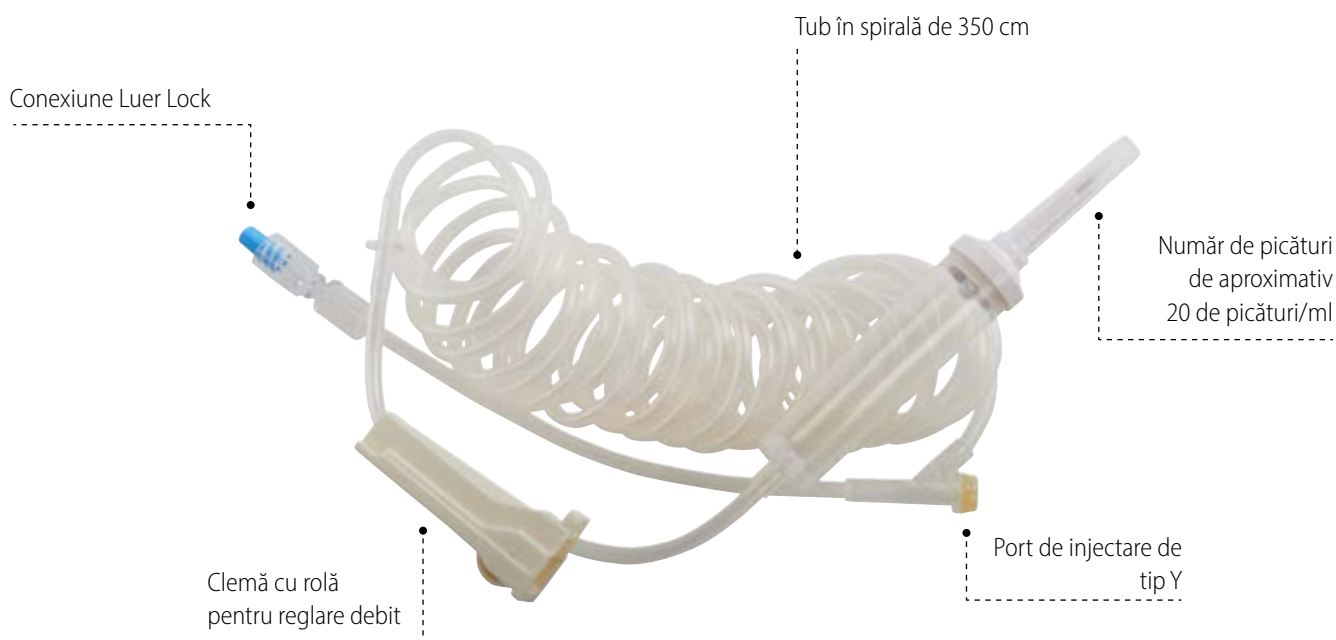

Trusă de perfuzie în spirală pentru animale de talie mică KRUUSE

Tubul lung și ondulat în spirală împiedică animalul să alunece sau să se împiedice, permițând pacientului spitalizat să se miște liber în timp ce se află într-o cușcă.

Tubul va fi ținut aproape de sticla de perfuzie și, la mișcare, va fi prelungit printr-o simplă tragere ușoară.

Conexiunea Luer Lock facilitează atașarea la cateterul IV și asigură mișcarea liberă a perfuzorului atunci când animalul se deplasează. În plus, reduce riscul de flebită, deoarece impactul mecanic al cateterului IV este redus.

Proceduri de lucru îmbunătățite

Portul de injectare de tip Y permite administrarea periodică a medicamentelor, în timp ce perfuzia este în desfășurare, economisind timp și ușurând tratamentul animalului.

Debitul poate fi reglat cu ușurință la cantitatea dorită prin reglarea clemei.

Aveți grijă să nu suprahidratați pacientul și să nu lăsați pacienții nesupravegheați în timpul terapiei cu fluide.



Nr. cat.	Steril	Volum amorsare	Factor picătură	Lungime	O.D.	Ambalare
230647	Da	6.46 ml/metru	20 picături/ml	350 cm / 137.8"	4.1 mm / 0.2"	25/pachet



Conector T KRUUSE

Conectorul KRUUSE T conectează două dispozitive de administrare IV la unghiurile dorite, permițând o administrare IV mai ușoară.

În plus, portul de injecție oferă un alt punct de acces pentru injecțiile periodice.

- Permite injecții periodice prin membrană în timpul perfuziei simultane
- Reduce riscul de flebită și riscul de mișcare a canulei în venă care provoacă o iritare mecanică a venelor, atunci când este utilizat cu un cateter venos
- Conexiunea Luer Lock tată asigură o manipulare ușoară în timpul atașării
- Tubulatura cu microforaj pentru volum minim de încărcare



- A. Luer Lock feminin cu capac de protecție
- B. Mâner
- C. Clemă de glisare
- D. Tuburi cu microforaj, 15 cm / 5.9"
- E. Port de injectare
- F. Luer Lock masculin cu guler rotativ

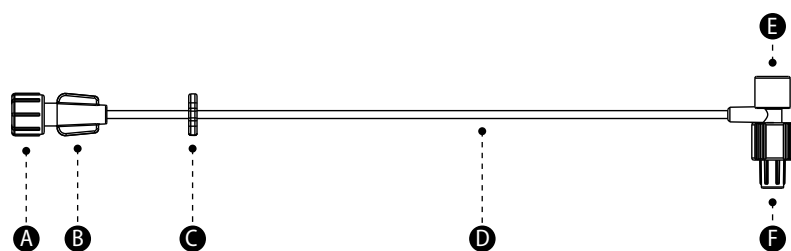

Nr. cat.	Steril	Volum amorsare	Lungime	Ambalare
230142	Da	1.76 ml/metru	15 cm / 5.9"	50/pachet

Prelungitor perfuzie SafeVet, Microbore, Mono

Linie de extensie cu microforaj fără ace, potrivită pentru orice puncte de acces venos. Se conectează la cateterul IV cu un Luer Lock rotativ și permite administrarea medicamentelor fără a utiliza ace.



Nr. cat.	Tip	Steril	Volum amorsare	Lungime	Ambalare
230155	Mono	Da	0.2 ml/metru	10 cm / 3.9"	50/pachet

Prelungitor perfuzie SafeVet, Microbore, Duo

Linie de extensie fără ace, potrivită pentru orice puncte de acces IV. Se conectează la cateterul IV cu Luer Lock rotativ și permite administrarea medicamentelor fără a utiliza ace.



Nr. cat.	Tip	Steril	Volum amorsare	Lungime	Ambalare
230156	Duo	Da	0.5 ml/metru	13 cm / 5.1"	50/pachet



Tub de prelungire în Y cu robinet în trei direcții KRUUSE

Administrarea ușoară a lichidelor

Tubul prelungitor are un robinet de oprire în 3 direcții la un capăt, permițându-vă să porniți și să opriți perfuzia.

Conexiune tata Luer Lock rotativ de la capătul opus, ușurează atașarea și asigură mișcarea liberă.

Tubul mat din PVC este flexibil și rezistent la îndoire pentru a asigura o curgere lină.

Manevrare ușoară

Portul de injectare de tip Y permite administrarea periodică a medicamentelor, în timp ce perfuzia este în desfășurare, economisind timp și ușurând tratamentul pentru animal.

Mânerul robinetului ușor de manevrat se rotește la 360° și are o săgeată care indică direcția fluxului.

Livrat cu doi conectori mame Luer Lock.

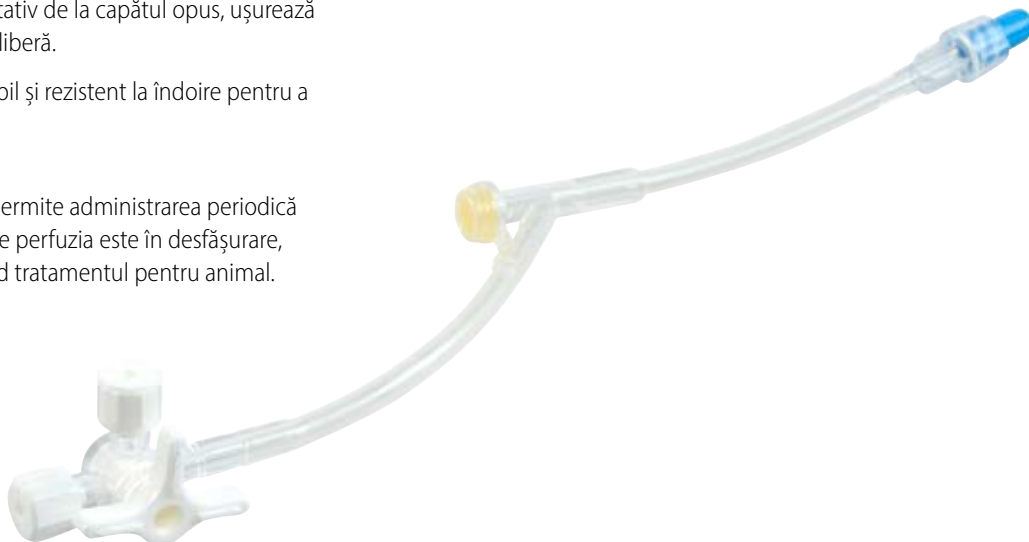

Nr. cat.	Steril	Lungime	Ambalare
230659	Da	10 cm / 3.9"	1/pachet

Prelungitor perfuzie cu regulatorul de debit IV

Pentru o perfuzie controlată și precisă, nu conține DEHP sau latex

Terapia controlată cu fluide

Regulatorul de debit ajustabil are o dozare de la 5 la 250 ml pe oră, oferind o perfuzie destul de precisă și controlată, fără a fi nevoie de infuzomat.

Tubul din PVC moale și rezistent la îndoire asigură un debit uniform.

Compatibil și ușor de utilizat

Conexiunea Luer Lock masculin și feminin îl face compatibil cu alte dispozitive IV.

Portul de injectare de tip Y permite administrarea periodică a medicamentelor, în timp ce perfuzia este în desfășurare, economisind timp și ușurând tratamentul pentru animal.



Nr. cat.	Sterile	Dozaj	Lungime	O.D.	Ambalare
230636	Da	5-250 ml/oră	40 cm / 15.7"	4.1 mm / 0.2"	20/pachet

Prelungitor perfuzie SafeVet Microbore, animale talie mică

Adaptați configurația echipamentului pentru fluide pentru pacienții mici și volume.

Terapia cu fluide este importantă pentru multe afecțiuni medicale la pacienții veterinari. Terapia cu fluide este dictată de nevoile pacientului, inclusiv volumul, debitul și compoziția fluidului. Nevoile pot varia în funcție de existența afecțiunilor acute sau cronice și de patologia pacientului.

Terapia cu fluide trebuie să fie individualizată, adaptată fiecărui pacient și reevaluată și reformulată în mod constant în funcție de schimbările din starea pacientului.

- Potrivit pentru pacienți de talie mică și volume mici
- Punctul de acces suplimentar permite tratamentul în timpul perfuziei
- Minimizarea riscurilor de flebită prin reducerea contactului direct cu punctul de acces IV
- Atașare ușoară prin Luer Lock transparent rotativ

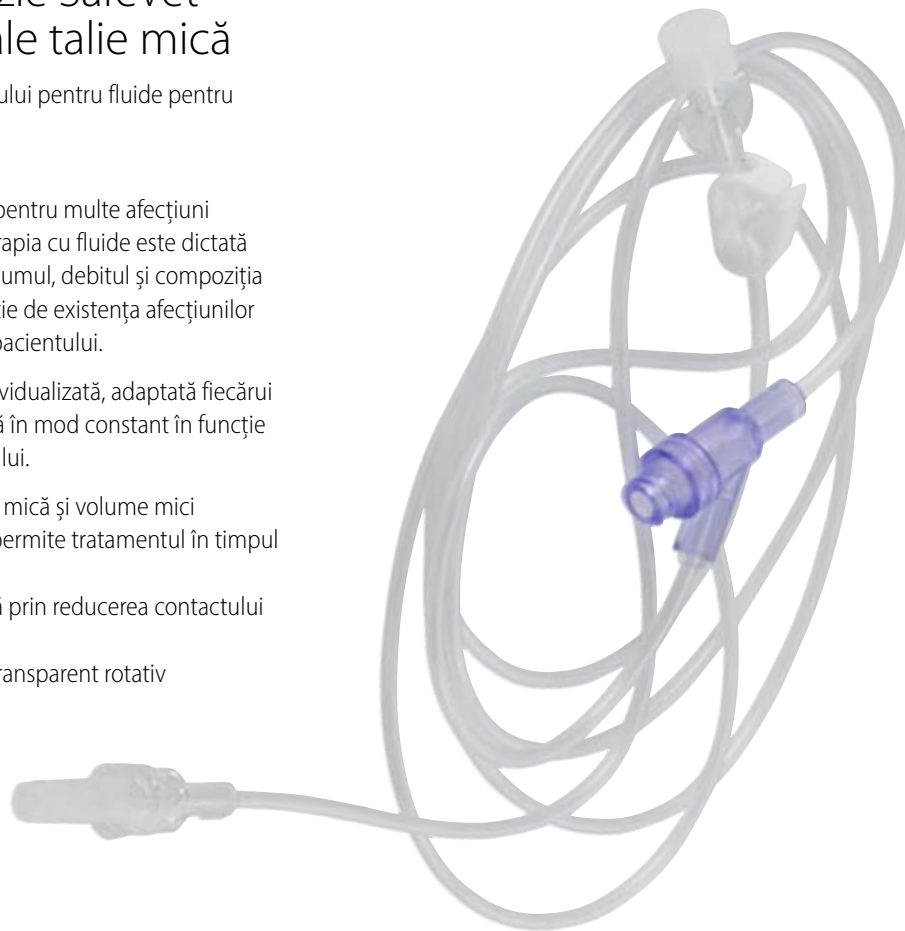

- A. Capac de protecție
- B. Luer Lock feminin
- C. Tubulatură: 420 mm/O.D. 2.5 mm/I.D. 1.3 mm (Nr. cat. 230167)
Tuburi: 1,440 mm/O.D. 2.5 mm/I.D. 1.3 mm (Nr. cat. 230166)
- D. Clemă Robert
- E. Tubulatură: 10 mm/O.D. 3.9 mm/I.D. 2.4 mm
- F. Port de injectare fără ace
- G. Tubulatură: 300 mm/O.D. 2.5 mm/I.D. 1.3 mm
- H. Luer Lock tată rotativ pentru microforaj
- I. Capac de protecție

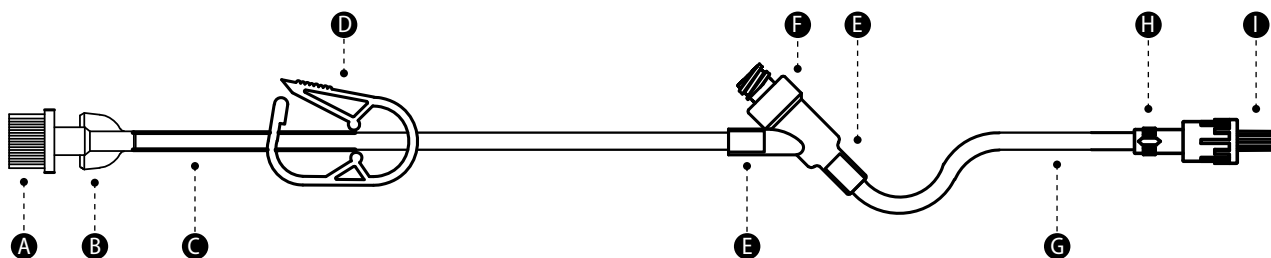

Nr. cat.	Steril	Volum amorsare	Lungime	Ambalare
230167	Da	1.2 ml/metru	75 cm / 30"	50/pachet
230166	Da	2.6 ml/metru	175 cm / 70"	50/pachet

Prelungitor perfuzie Microbore port Y, talie mică

Adaptați configurația echipamentului pentru fluide pentru pacienții mici și volume.

Terapia cu fluide este importantă pentru multe afecțiuni medicale la pacienții veterinari. Terapia cu fluide este dictată de nevoile pacientului, inclusiv volumul, debitul și compoziția fluidului. Nevoile pot varia în funcție de existența afecțiunilor acute sau cronice și de patologia pacientului.

Terapia cu fluide trebuie să fie individualizată, adaptată fiecărui pacient și reevaluată și reformulată în mod constant în funcție de schimbările din starea pacientului.

- Potrivit pentru pacienți de talie mică și volume mici
- Punctul de acces suplimentar permite tratamentul în timpul perfuziei
- Minimizarea riscurilor de flebită prin reducerea contactului direct cu punctul de acces IV
- Atașare ușoară prin Luer Lock transparent rotativ

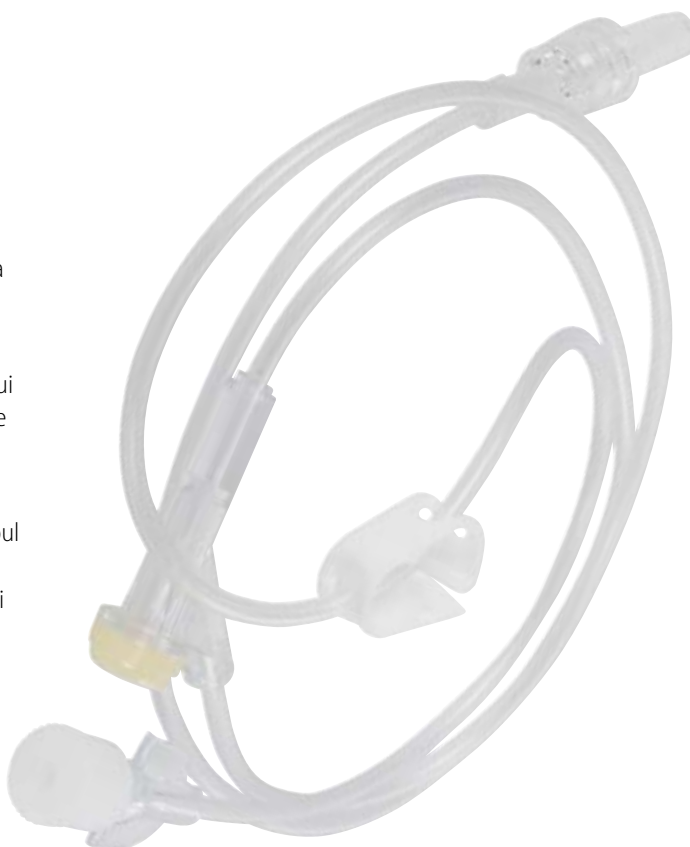

- A. Capac de protecție
- B. Luer Lock feminin
- C. Tubulatură: 420 mm/O.D. 2.5 mm/I.D. 1.3 mm (Nr. cat. 230169)
Tuburi: 1.440 mm/O.D. 2.5 mm/I.D. 1.3 mm (Nr. cat. 230168)
- D. Clemă Robert
- E. Tubulatură: 10 mm/O.D. 3.9 mm/I.D. 2.4 mm
- F. Port de injecție fără ace
- G. Tubulatură: 300 mm/O.D. 2.5 mm/I.D. 1.3 mm
- H. Luer Lock tată rotativ pentru microforaj
- I. Capac de protecție

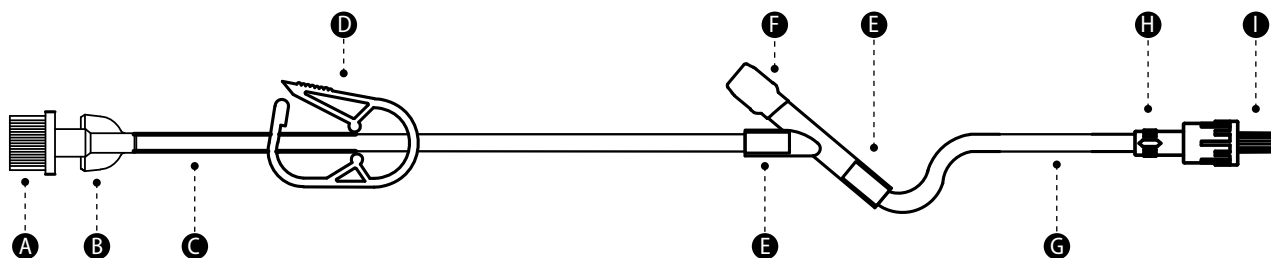

Nr. cat.	Steril	Volum amorsare	Lungime	Ambalare
230169	Da	1.2 ml/metru	75 cm / 30"	50/pachet
230168	Da	2.6 ml/metru	175 cm / 70"	50/pachet



Prelungitor perfuzie KRUUSE

Terapia cu fluide este importantă pentru multe afecțiuni medicale din medicina veterinară. Liniile de prelungire KRUUSE ușurează procedurile în clinică.

Terapia cu fluide trebuie să fie individualizată, adaptată fiecărui pacient și reevaluată și reformulată în mod constant în funcție de schimbările de status. Urmați instrucțiunile spitalului sau clinicii..

Instrucțiuni de folosire

1. Unul dintre capetele prelungitorului se conectează la cateterul IV și perfuzorul la celălalt capăt astfel extindeți domeniul de aplicare a liniei
2. Conectați Luer Lock mamă al prelungitorului la fittingul tată al perfuzorului.
3. Scoateți capacul de protecție al Luer-Lock-ului tată, eliminați aerul din tub și închideți clema de reglare
4. Conectați dispozitivul Luer Lock tată la dispozitivul IV și reglați debitul prin reglarea clemei de rulare pentru a atinge debitul dorit

Nu lăsați niciodată nesupravegheați pacienții în timpul administrării lichidelor IV.



Nr. cat.	Steril	Volum amorsare	Lungime	O.D.	Ambalare
230150	Da	6.46 ml/metru	25 cm / 10"	4.2 mm / 0.2"	50/pachet
230151	Da	6.46 ml/metru	75 cm / 30"	4.2 mm / 0.2"	50/pachet
230152	Da	6.46 ml/metru	100 cm / 39"	4.2 mm / 0.2"	50/pachet
230153	Da	6.46 ml/metru	150 cm / 59"	4.2 mm / 0.2"	50/pachet

Microperfuzor (fluturaș) KRUUSE

Conceput pentru a oferi acces venos rapid, pe termen scurt cu reducerea durerii și disconfortului

Microperfuzorul steril IV este ideal pentru prelevarea de sânge, injecții sau infuzii pe termen scurt

- Aripi în formă de fluture pentru o manevrare ușoară
- Acele cu pereți subțiri asigură un debit mai bun în funcție de dimensiune
- Unghiul de ascuțire al acului minimizează disconfortul și durerea în timpul plasării
- Tub cu conexiune Luer Lock pentru fixare sigură pe seringă
- Aripi cu coduri de culoare pentru identificarea instantanee a dimensiunii acului
- Tub moale, non-toxic, non-iritant, de calitate medicală

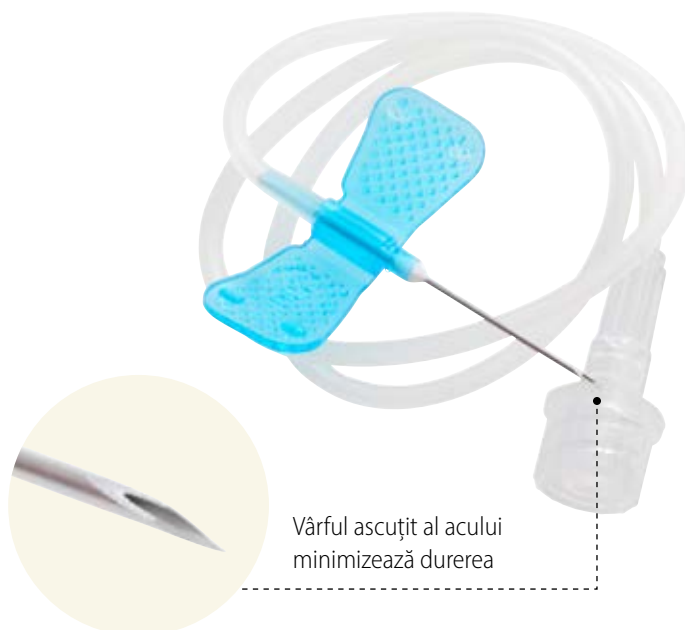

Vârful ascuțit al acului minimizează durerea

Nr. cat.	Steril	Culoare	Lungime tub	Mărime	Ambalare
121716	Da	Albastru	30 cm / 11.8"	0.6 x 19 mm / 23 G x 3/4"	50/pachet
121717	Da	Verde	30 cm / 11.8"	0.8 x 19 mm / 21 G x 3/4"	50/pachet
121718	Da	Galben	30 cm / 11.8"	1.1 x 19 mm / 19 G x 3/4"	50/pachet

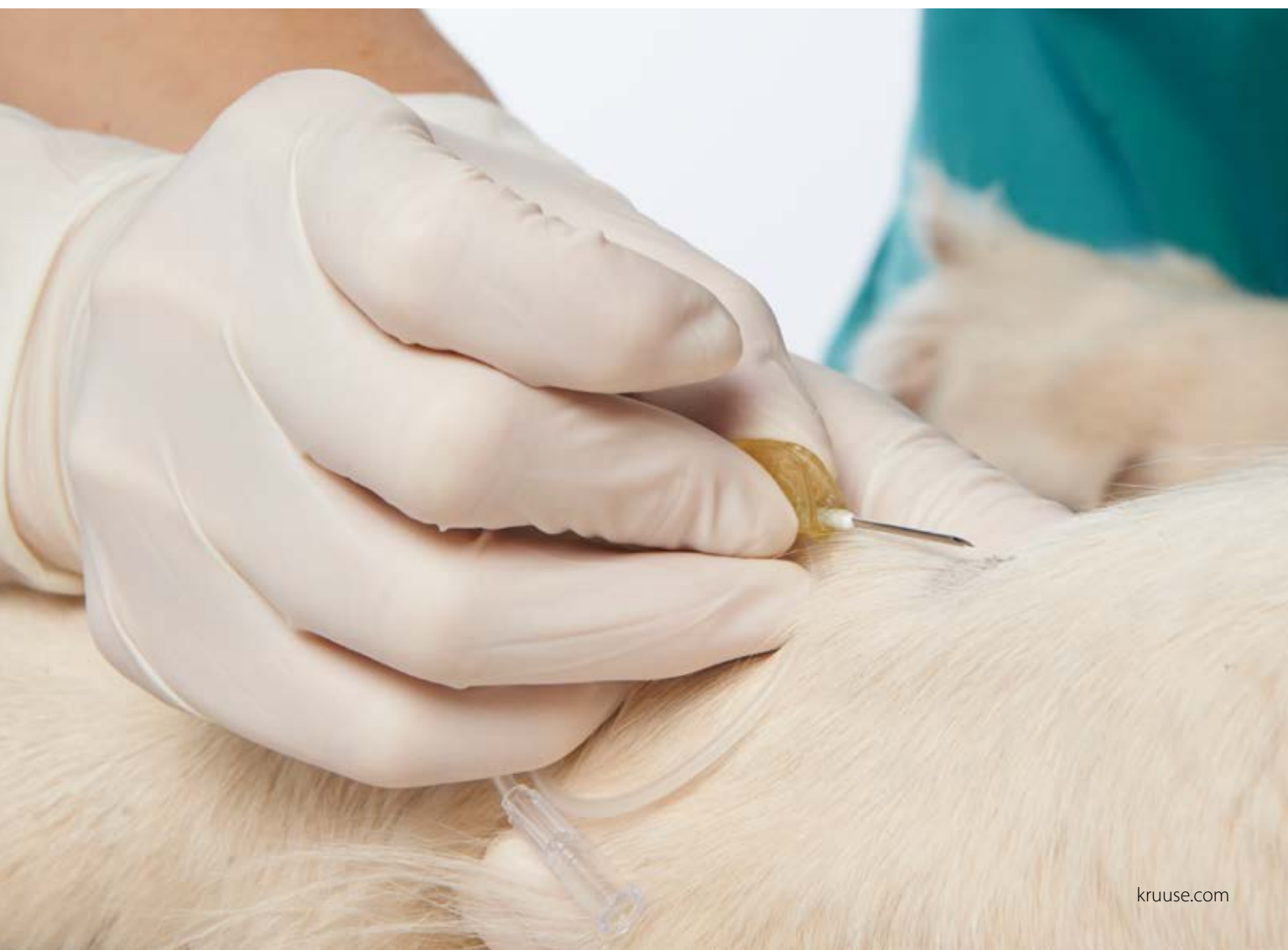



Watch

Canulă KRUUSE SafeVet

Folosind KRUUSE SafeVet Spike pentru flacoane puteți retrage medicamentele fără a folosi un ac, reducând astfel riscul de rănire prin înțepare cu acul. KRUUSE SafeVet Spike este destinat simplificării extragerilor de lichide din flacoane și recipiente semirigide.

Filtrul hidrofob aer-bacterie permite aerul să intre în flacon fără a risca contaminarea, ceea ce ușurează retragerea medicamentelor și a lichidelor. KRUUSE SafeVet Spike vine cu un capac de fixare pentru închiderea ușoară a capacului.

Perfect pentru

- Retrageri multiple de lichide
- Retrageri rapide și ușoare chiar și a fluidelor mai vâscoase

Risc redus pentru

- Leziuni cu ace
- Contaminare

Nu conține

- DEHP
- PVC
- Latex



A se arunca KRUUSE SafeVet Spike după utilizarea unui singur flacon.

Nr. cat.	Steril	Dimensiunea filtrului lichid	Dimensiunea filtrului aer	Ambalare
230162	Da	5 μm	0,45 μm	15/pachet



KRUUSE Robinet în trei direcții

Accesoriu IV pentru perfuzii multiple pentru îngrijirea ușoară și blândă a pacientului

Dispozitivul are un volum minim de umplere, care este necesar pentru administrarea precisă a medicamentului. Canalul este transparent pentru o vizibilitate îmbunătățită a fluidelor. Luer Lock-ul mascul rotativ facilitează atașarea și asigură mișcarea liberă. Mânerul robinetului ușor de rotit se învârtă la 360° și are o săgeată care indică direcția fluxului. Vine cu doi conectori Luer Lock mamă.

Nr. cat.	Steril	Ambalare
230648	Da	50/pachet



KRUUSE SafeVet
- condiții de lucru
mai sigure pentru
veterinari și asistente

Nr. cat.	Steril	Ambalare
230161	Da	50/pachet



Nr. cat.	Steril	Ambalare
230675	Da	100/pachet

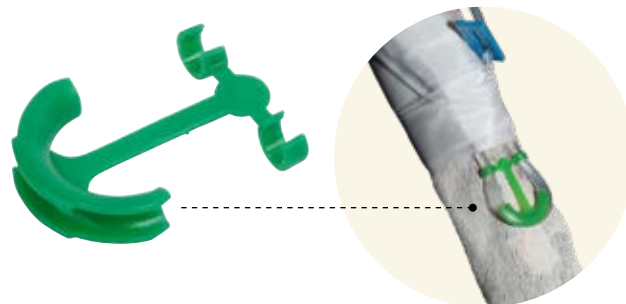

Ancoră IV KRUUSE

O soluție simplă la o problemă comună în tratarea animalelor mici

Ancora IV KRUUSE previne îndoirea liniei de perfuzie și asigură un flux continuu de fluid. Pur și simplu plasați ancora IV în orice punct al liniei de perfuzie unde se poate îndoi pentru a stabiliza linia, a fixa cateterul și a evita ocluziile. Proiectat pentru linii de perfuzie de dimensiuni standard (D.E. ~4 mm) într-o culoare verde strălucitor pentru o vizibilitate clară.

Nr. cat.	Steril	Ambalare
230607	Da	10/pachet

Port de injectare SafeVet KRUUSE

Reduceți rănilor de înțepare cu un acces mai ușor și mai sigur
Portul de injectare KRUUSE SafeVet este fixat pe cateterul venos înlocuind capacul sau stiletul obișnuit. Odată așezat, se pot face injecții prin supapa fără ac sau fără a-l îndepărta din cateterul IV. Injecția fără ace reduce posibilitatea de leziuni prin înțepare.



Watch

Capac cu heparină KRUUSE

Administrare rapidă și ușoară a medicamentelor

Capacul cu heparină KRUUSE este destinat utilizării atașat la un cateter venos în locul capacului sau stiletului obișnuit. Odată aplicat personalul clinic poate face injecții prin membrană fără a îndepărta capacul, făcând astfel administrarea de medicament mai eficientă. Ambalat individual în blistere.



Watch



Pungă pentru colectare de sânge KRUUSE CPDA

Punga conține 70 ml de anticoagulant sub forma de soluție de citrat, fosfat, dextroză și adenină.

Anticoagulant KRUUSE CPDA-1

Adăugați 125 ml CPDA-1 la 875 ml sânge pentru a obține 1000 ml pentru transfuzie de sânge. Acest anticoagulant va oferi sângelui integral o perioadă de valabilitate de 35 de zile.

Nr. cat.	Steril	Ac	Mărime	Ambalare
230470	Da	1.6 x 40 mm / 0.06 x 1.6"	500 ml	1/pachet

Nr. cat.	Sterile	Mărime	Ambalare
230483	Da	500 ml	1/pachet



Trusă perfuzie/ infuzie sânge fără orificiu de aerisire KRUUSE

Set de perfuzie sânge cu filtru, cameră de picurare din plastic și clemă de reglare a debitului.



Nr. cat.	Steril	Filtru sânge	Ac	Lungime	Ambalare
230619	Da	200 µ	1.02 x 12.7 mm / 18G x 1 1/2"	154 cm / 60.6"	25/pachet

Resurse



GHID:

Terapia prin perfuzie Instrucțiuni

Punctele cheie pentru înțelegerea perfuziei includ cunoașterea momentului în care este nevoie de terapie cu fluide, metode de furnizare a fluidelor, tipuri de fluide disponibile și cum să păstrați pacienții în siguranță în timp ce oferiți acest tratament vital.



Watch 



CUNOȘTIINȚE:

Terapie cu perfuzie pentru animale mici

Evaluarea stării de hidratare, găsirea fluidelor potrivite și alegerea celor mai bune rute de administrare sunt pași importanți pentru acordarea celui mai bun tratament cu perfuzie pentru "cei mici".



Learn more 





Anestezie KRUUSE



<u>Tuburi silicon</u>	<u>125</u>
<u>Conectori pentru tuburi ET</u>	<u>126</u>
<u>Tuburi PVC</u>	<u>127</u>
<u>Tuburi cauciuc roșu</u>	<u>128</u>
<u>Presiune manșetă</u>	<u>131</u>
<u>Balon anestezie</u>	<u>132</u>
<u>Mășți</u>	<u>133</u>
<u>Accesorii</u>	<u>134</u>
<u>Resurse</u>	<u>137</u>

Accesorii Anestezie

Intubația endotraheală joacă un rol important în anestezia generală, urgențe și îngrijirea critică.

În majoritatea clinicilor pentru animale de companie, se efectuează în fiecare zi intubarea endotraheală a câinilor și pisicilor. Este de o importanță vitală pentru fiecare pacient ca echipa de anestezie să poată alege tubul endotraheal potrivit și să-l folosească corect.

KRUUSE oferă tuburi ET din cauciuc, PVC și silicon. Toate tuburile ET din PVC și silicon marca KRUUSE au balon. Pentru pacienții la care intubarea nu este alegerea ideală, o mască de inducție, cunoscută și sub numele de mască de anestezie, este o alternativă bună.

Puteți găsi mai multe consumabile și accesorii pentru anestezie în această secțiune, precum și îndrumări, sfaturi utile și sfaturi despre tehnicile de plasare a intubației.



Compararea materialului din tuburile endotraheale marca KRUUSE

Caracteristică	Cauciuc roșu	PVC	Silicon
Durabilitate	Reutilizabil, dar deteriorabil în timp	De unică folosință	Reutilizabil
Reparare	Nu	Nu	Poate fi reparat
Dimensiuni disponibile	2.5-16 mm I.D.	2.5-11 mm I.D.	3-14 mm I.D.
Autoclavabil	Da	Nu	Da
Se modelează când este încălzit	Nu	Într-o oarecare măsură	Da
Rezistă la îndoire	Rezistență bună la îndoire	Rezistență medie la îndoire	Rezistență bună la îndoire
Iritant	Da	Nu	Nu
Cheltuială	Moderată	leftin	Cel mai rentabil
Blocaj vizibil	Nu	Da	Da
Curbă efectuată	Da	Da	Nu
Ușurință la inserare	Ușor	Ușor	Ușor
Balon pilot cu autoetanșare	Nu	Da	Da
Tip manșetă	Volum mare, presiune mică	Volum mare, presiune mică	Volum mare, presiune mică



Intubația endotraheală

Intubația endotraheală reprezintă plasarea unui tub care se extinde din cavitatea bucală în trahee.

Intubația este o procedură de bază efectuată înainte de intervenția chirurgicală.

Fiind o procedură de rutină, când intubăm încetăm să ne gândim la ce materialele folosim sau de ce.

În acest caz, sau în cazul procedurii de anesteziei ne putem întreba dacă putem face mai bine?

Sunt metodele și materialele noastre actualizate sau folosim în continuare aceleași tipuri de tuburi ET ca și acum 15 ani, pentru că pur și simplu am transformat totul într-o procedură de rutină?

Scopul intubării

1. Administrarea de medicamente anestezice inhalatorii
2. Asigurarea unei căi respiratorii permeabile la animalele inconștiente
3. Administrarea de oxigen
4. Oferirea de asistență ventilatorie

Tuburile endotraheale sunt fabricate din diferite materiale precum cauciuc, PVC și silicon. De obicei, un balon pilot este folosit ca indicator că manșeta este umflată.

Orificiul oval opus vârfului țeișit se numește "ochi Murphy". Acesta permite gazului să treacă prin tub în cazul în care vârful țeișit devine obstrucționat sau este poziționat pe peretele traheal.

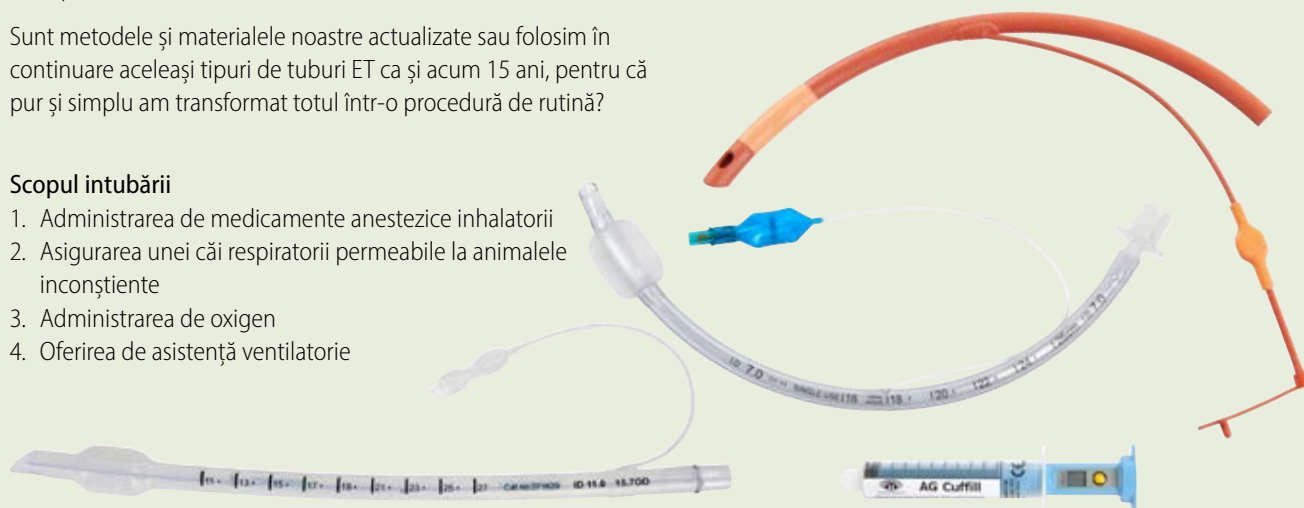

Tipuri de manșete

Volum mare, presiune joasă

La aceste tipuri de tuburi, regiunea de presiune este răspândită pe o zonă mai largă. Acest lucru înseamnă un risc mai mic în deteriorarea mucoasei traheale. Cu toate acestea, lichidul poate trece de manșeta datorită pliurilor mici care se pot dezvolta în manșetă.

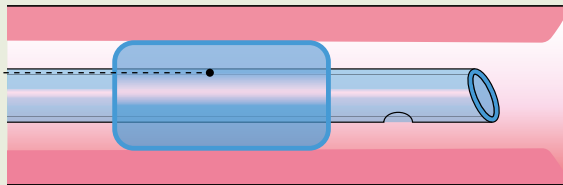

Volum redus, presiune mare

Acestea oferă o bună protecție a căilor respiratorii, dar zona îngustă de presiune ridicată, datorită profilului manșetei poate provoca leziuni mucoasei traheale.

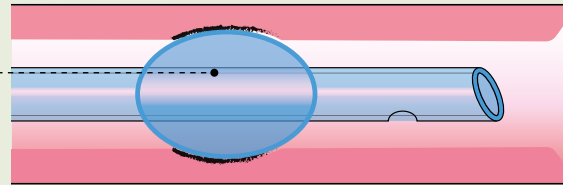

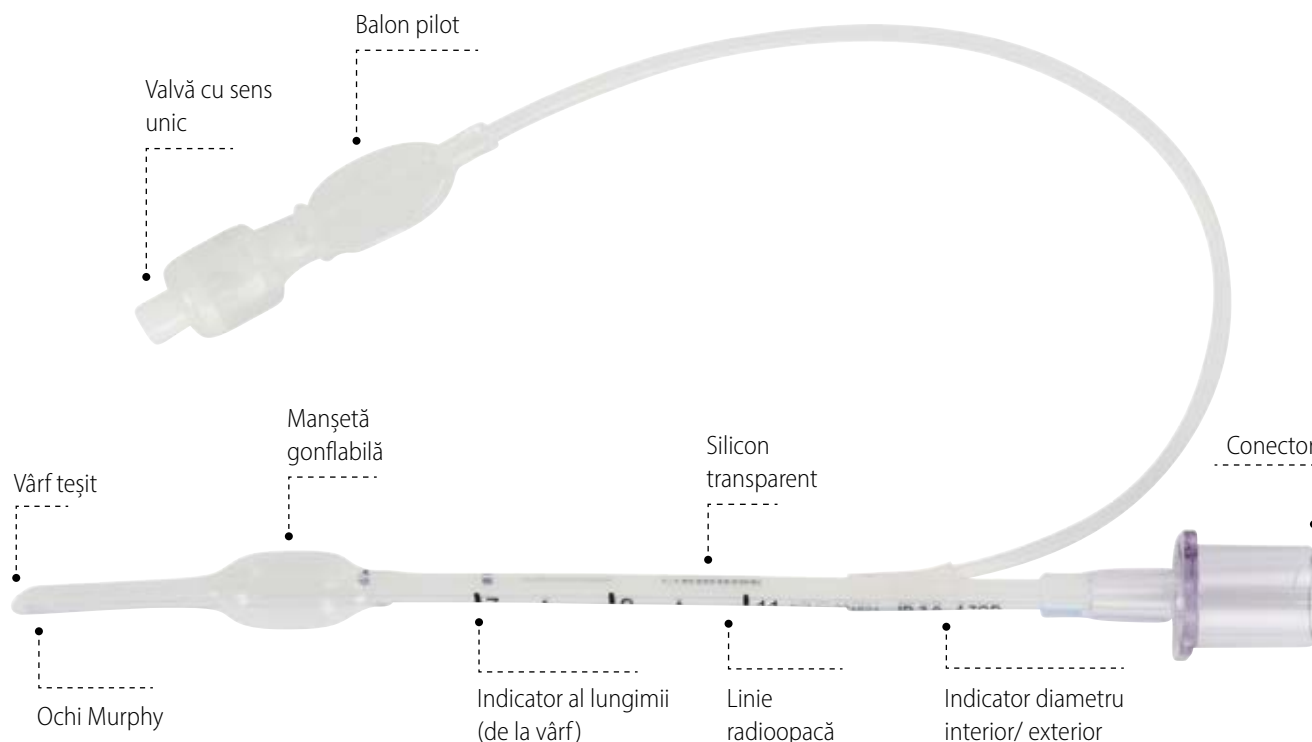

Tub endotraheal din silicon KRUUSE

Material moale și flexibil

Biocompatibilitate ridicată și se conformează la conturul căilor respiratorii pentru minimizarea riscului de traumă.

Design transparent

Permite detectarea mucusului sau a altor situații nedorite.

Autoclavabil

Reutilizabil, igienic, mai bun pentru mediu și economic pentru clinică. Tuburile ET pot fi reutilizate, dezinfectate și sterilizate în autoclav la 121 °C / 250 °F de până la 20 de ori.

Manșetă gonflabilă

Pentru o potrivire perfectă individuală în trahee. Volum ridicat, presiune scăzută.

Linie radioopacă

Facilitează vizualizarea în timpul radiografiei.

Rezistență bună la îndoire

Pentru prevenirea obstrucției căilor respiratorii și a altor probleme ale tubului.

Recomandări

- Umflați întotdeauna manșeta înainte de utilizare pentru a verifica dacă există scurgeri și dezumflați manșeta înainte de îndepărtare sau re poziționare
- A se utiliza împreună cu CUFFIL KRUUSE pentru o presiune de umflare individuală perfectă

Nr. cat.	Tip	Steril	I.D.	O.D.	Mărire	Ambalare
271621	Cu manșetă și conector	Da	3 mm / 9 Fr	4.7 mm / 14 Fr	16 cm / 6.3"	1/pachet
271622	Cu manșetă și conector	Da	4 mm / 12 Fr	6 mm / 18 Fr	18 cm / 7"	1/pachet
271623	Cu manșetă și conector	Da	5 mm / 15 Fr	7.3 mm / 22 Fr	20 cm / 7.9"	1/pachet
271624	Cu manșetă și conector	Da	6 mm / 18 Fr	8.7 mm / 26 Fr	28 cm / 11"	1/pachet
271625	Cu manșetă și conector	Da	7 mm / 21 Fr	10 mm / 30 Fr	30 cm / 11.8"	1/pachet
271626	Cu manșetă și conector	Da	8 mm / 24 Fr	11 mm / 33 Fr	33 cm / 13"	1/pachet
271627	Cu manșetă și conector	Da	9 mm / 27 Fr	12.3 mm / 37 Fr	34 cm / 13.4"	1/pachet
271628	Cu manșetă și conector	Da	10 mm / 30 Fr	14.3 mm / 43 Fr	36 cm / 14.2"	1/pachet
271629	Cu manșetă și conector	Da	11 mm / 33 Fr	15.7 mm / 47 Fr	40 cm / 15.7"	1/pachet
271631	Cu manșetă și conector	Da	12 mm / 36 Fr	17 mm / 51 Fr	44 cm / 17.3"	1/pachet
271632	Cu manșetă și conector	Da	14 mm / 42 Fr	18.2 mm / 55 Fr	48 cm / 18.9"	1/pachet



Conector Plast pentru tuburi endotraheale KRUUSE

Pentru conectarea tubului endotraheal și a tubului de anestezie



Nr. cat.	Steril	Mărime	Ambalare
272440	Nu	2.5 mm / 8 Fr	5/pachet
272441	Nu	3.0 mm / 9 Fr	5/pachet
272442	Nu	3.5 mm / 11 Fr	5/pachet
272443	Nu	4.0 mm / 12 Fr	5/pachet
272444	Nu	4.5 mm / 14 Fr	5/pachet
272445	Nu	5.0 mm / 15 Fr	5/pachet
272446	Nu	5.5 mm / 17 Fr	5/pachet
272447	Nu	6.0 mm / 18 Fr	5/pachet
272448	Nu	6.5 mm / 20 Fr	5/pachet
272449	Nu	7.0 mm / 21 Fr	5/pachet
272450	Nu	7.5 mm / 23 Fr	5/pachet
272451	Nu	8.0 mm / 24 Fr	5/pachet
272452	Nu	8.5 mm / 26 Fr	5/pachet
272453	Nu	9.0 mm / 27 Fr	5/pachet
272454	Nu	9.5 mm / 29 Fr	5/pachet
272455	Nu	10.0 mm / 30 Fr	5/pachet
272456	Nu	10.5 mm / 32 Fr	5/pachet
272457	Nu	11.0 mm / 33 Fr	5/pachet

Conector metalic pentru tuburi endotraheale KRUUSE

Pentru conectarea tubului endotraheal și a tubului de anestezie



Nr. cat.	Steril	Mărime	Ambalare
271990	Nu	12 mm / 36 Fr	1/pachet
271995	Nu	13 mm / 39 Fr	1/pachet
271996	Nu	14 mm / 42 Fr	1/pachet
271997	Nu	16 mm / 48 Fr	1/pachet

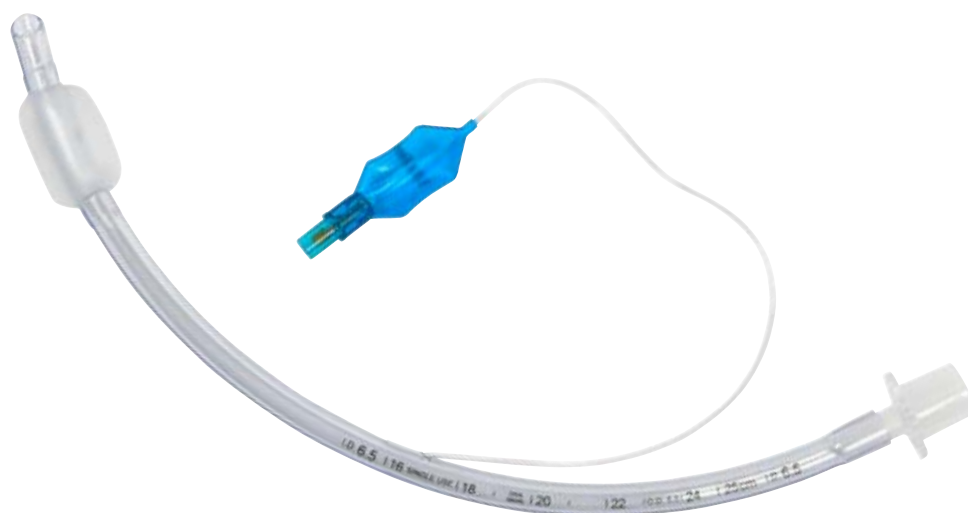

Tub endotraheal din PVC KRUUSE

Tubul endotraheal KRUUSE din PVC este fabricat din clorură de polivinil. Acesta este transparent, rigid și se înmoaie la temperatura corpului pentru a se conforma anatomiei căilor respiratorii.

Tub cu manșetă de înaltă presiune, cu volum mare, cu presiune joasă, cu linie radioopacă pe lungimea tubului. Toate tuburile PVC și silicon) din gama Kruuse au ochi Murphy.

- Material transparent
- De unică folosință
- Economic
- Igienic
- Rezistență bună la îndoire
- Se înmoaie la temperatura corpului
- Linie radioopacă
- Manșetă de volum mare, de joasă presiune



Nr. cat.	Tip	Steril	I.D.	O.D.	Mărime	Ambalare
272400	Cu conector, fără manșetă	Da	2.5 mm / 8 Fr	3.5 mm / 11 Fr	16.5 cm / 6.5"	10/pachet
272401	Cu conector, fără manșetă	Da	3 mm / 9 Fr	4.2 mm / 13 Fr	16.5 cm / 6.5"	10/pachet
272402	Cu conector, fără manșetă	Da	3.5 mm / 10 Fr	4.9 mm / 15 Fr	18.5 cm / 7.3"	10/pachet
272403	Cu conector, fără manșetă	Da	4 mm / 12 Fr	5.5 mm / 17 Fr	21.5 cm / 8.5"	10/pachet
272418	Cu manșetă și conector	Da	3.5 mm / 10 Fr	4.9 mm / 15 Fr	18.5 cm / 7.3"	10/pachet
272419	Cu manșetă și conector	Da	4.0 mm / 12 Fr	5.5 mm / 17 Fr	21.5 cm / 8.5"	10/pachet
272404	Cu manșetă și conector	Da	4.5 mm / 13 Fr	6.2 mm / 19 Fr	23 cm / 9"	10/pachet
272405	Cu manșetă și conector	Da	5 mm / 15 Fr	6.9 mm / 21 Fr	25 cm / 9.8"	10/pachet
272406	Cu manșetă și conector	Da	5.5 mm / 16 Fr	7.5 mm / 23 Fr	27.5 cm / 10.8"	10/pachet
272407	Cu manșetă și conector	Da	6 mm / 18 Fr	8.2 mm / 25 Fr	29.5 cm / 11.6"	10/pachet
272408	Cu manșetă și conector	Da	6.5 mm / 19 Fr	8.8 mm / 26 Fr	30 cm / 11.8"	10/pachet
272409	Cu manșetă și conector	Da	7 mm / 21 Fr	9.6 mm / 29 Fr	31 cm / 12.2"	10/pachet
272410	Cu manșetă și conector	Da	7.5 mm / 22 Fr	10.2 mm / 31 Fr	32 cm / 12.6"	10/pachet
272411	Cu manșetă și conector	Da	8 mm / 24 Fr	10.9 mm / 33 Fr	33.5 cm / 13.2"	10/pachet
272412	Cu manșetă și conector	Da	8.5 mm / 25 Fr	11.5 mm / 35 Fr	33.5 cm / 13.2"	10/pachet
272413	Cu manșetă și conector	Da	9 mm / 27 Fr	12.1 mm / 36 Fr	33.5 cm / 13.2"	10/pachet
272414	Cu manșetă și conector	Da	9.5 mm / 28 Fr	12.7 mm / 38 Fr	33.5 cm / 13.2"	10/pachet
272415	Cu manșetă și conector	Da	10 mm / 30 Fr	13.6 mm / 41 Fr	33.5 cm / 13.2"	10/pachet
272416	Cu manșetă și conector	Da	10.5 mm / 31 Fr	14 mm / 42 Fr	33.5 cm / 13.2"	10/pachet
272417	Cu manșetă și conector	Da	11 mm / 33 Fr	14.7 mm / 44 Fr	33.5 cm / 13.2"	10/pachet



Tub endotraheal din cauciuc roșu fără ochi Murphy

Tub ET din cauciuc roșu fără ochi Murphy și conector

Acesta este realizat dintr-un cauciuc rigid care previne îndoirea și permite utilizarea repetată, dezinfectarea și sterilizarea în autoclav la 34 °C / 273 °F.

Nr. cat.	Tip	Steril	I.D.	O.D.	Mărime	Ambalare
272011	Fără manșetă, ochi Murphy și conector	Nu	2.5 mm / 8 Fr	4.0 mm / 12 Fr	14 cm / 5.5"	1/pachet
272012	Fără manșetă, ochi Murphy și conector	Nu	3 mm / 9 Fr	4.6 mm / 14 Fr	14 cm / 5.5"	1/pachet
272013	Fără manșetă, ochi Murphy și conector	Nu	3.5 mm / 10 Fr	5.2 mm / 16 Fr	21 cm / 8.3"	1/pachet
272014	Fără manșetă, ochi Murphy și conector	Nu	4 mm / 12 Fr	5.8 mm / 17 Fr	21 cm / 8.3"	1/pachet
272015*	Fără manșetă, ochi Murphy și conector	Nu	4.5 mm / 13 Fr	6.4 mm / 19 Fr	22 cm / 8.7"	1/pachet
272016	Fără manșetă, ochi Murphy și conector	Nu	5 mm / 15 Fr	7.0 mm / 21 Fr	24 cm / 9.4"	1/pachet
272019	Cu manșetă, fără ochi Murphy și conector	Nu	2.5 mm / 8 Fr	4 mm / 12 Fr	14 cm / 5.5"	1/pachet
272020	Cu manșetă, fără ochi Murphy și conector	Nu	3 mm / 9 Fr	4.6 mm / 14 Fr	16 cm / 6.3"	1/pachet
272021	Cu manșetă, fără ochi Murphy și conector	Nu	3.5 mm / 10 Fr	5.2 mm / 16 Fr	16 cm / 6.3"	1/pachet
272022	Cu manșetă, fără ochi Murphy și conector	Nu	4 mm / 12 Fr	5.8 mm / 17 Fr	20 cm / 7.9"	1/pachet
272023	Cu manșetă, fără ochi Murphy și conector	Nu	4.5 mm / 13 Fr	6.4 mm / 19 Fr	22 cm / 8.7"	1/pachet
272024	Cu manșetă, fără ochi Murphy și conector	Nu	5 mm / 15 Fr	7 mm / 21 Fr	24 cm / 9.4"	1/pachet
272025	Cu manșetă, fără ochi Murphy și conector	Nu	5.5 mm / 16 Fr	7.7 mm / 23 Fr	27 cm / 10.6"	1/pachet
272026	Cu manșetă, fără ochi Murphy și conector	Nu	6 mm / 18 Fr	8.4 mm / 25 Fr	28 cm / 11"	1/pachet
272027	Cu manșetă, fără ochi Murphy și conector	Nu	6.5 mm / 19 Fr	9.1 mm / 27 Fr	29 cm / 11.4"	1/pachet
272028	Cu manșetă, fără ochi Murphy și conector	Nu	7 mm / 21 Fr	9.6 mm / 29 Fr	30 cm / 11.8"	1/pachet
272029	Cu manșetă, fără ochi Murphy și conector	Nu	7.5 mm / 22 Fr	10.5 mm / 31 Fr	31 cm / 12.2"	1/pachet
272030	Cu manșetă, fără ochi Murphy și conector	Nu	8 mm / 24 Fr	11 mm / 33 Fr	32 cm / 12.6"	1/pachet
272031	Cu manșetă, fără ochi Murphy și conector	Nu	8.5 mm / 25 Fr	11.7 mm / 35 Fr	33 cm / 13"	1/pachet
272032	Cu manșetă, fără ochi Murphy și conector	Nu	9 mm / 27 Fr	12.4 mm / 37 Fr	34 cm / 13.4"	1/pachet
272033	Cu manșetă, fără ochi Murphy și conector	Nu	9.5 mm / 28 Fr	12.9 mm / 39 Fr	35 cm / 13.8"	1/pachet
272034	Cu manșetă, fără ochi Murphy și conector	Nu	10 mm / 30 Fr	13.4 mm / 40 Fr	35 cm / 13.8"	1/pachet
272036	Cu manșetă, fără ochi Murphy și conector	Nu	10.5 mm / 31 Fr	14.1 mm / 42 Fr	35 cm / 13.8"	1/pachet
272035	Cu manșetă, fără ochi Murphy și conector	Nu	11 mm / 33 Fr	14.6 mm / 44 Fr	35 cm / 13.8"	1/pachet
272050	Cu manșetă, fără ochi Murphy și conector	Nu	12 mm / 36 Fr	15.6 mm / 47 Fr	36 cm / 14"	1/pachet
272051	Cu manșetă, fără ochi Murphy și conector	Nu	13 mm / 39 Fr	17.1 mm / 51 Fr	36 cm / 14"	1/pachet
272052	Cu manșetă, fără ochi Murphy și conector	Nu	14 mm / 42 Fr	18.6 mm / 56 Fr	36 cm / 14"	1/pachet
272053	Cu manșetă, fără ochi Murphy și conector	Nu	16 mm / 48 Fr	21.6 mm / 65 Fr	36 cm / 14"	1/pachet
272040	Cu manșetă, fără ochi Murphy și conector	Nu	12 mm / 36 Fr	15.6 mm / 47 Fr	48 cm / 18.9"	1/pachet
272041	Cu manșetă, fără ochi Murphy și conector	Nu	13 mm / 39 Fr	17.1 mm / 51 Fr	48 cm / 18.9"	1/pachet
272042	Cu manșetă, fără ochi Murphy și conector	Nu	14 mm / 42 Fr	18.6 mm / 56 Fr	48 cm / 18.9"	1/pachet
272043	Cu manșetă, fără ochi Murphy și conector	Nu	16 mm / 48 Fr	21.6 mm / 65 Fr	48 cm / 18.9"	1/pachet

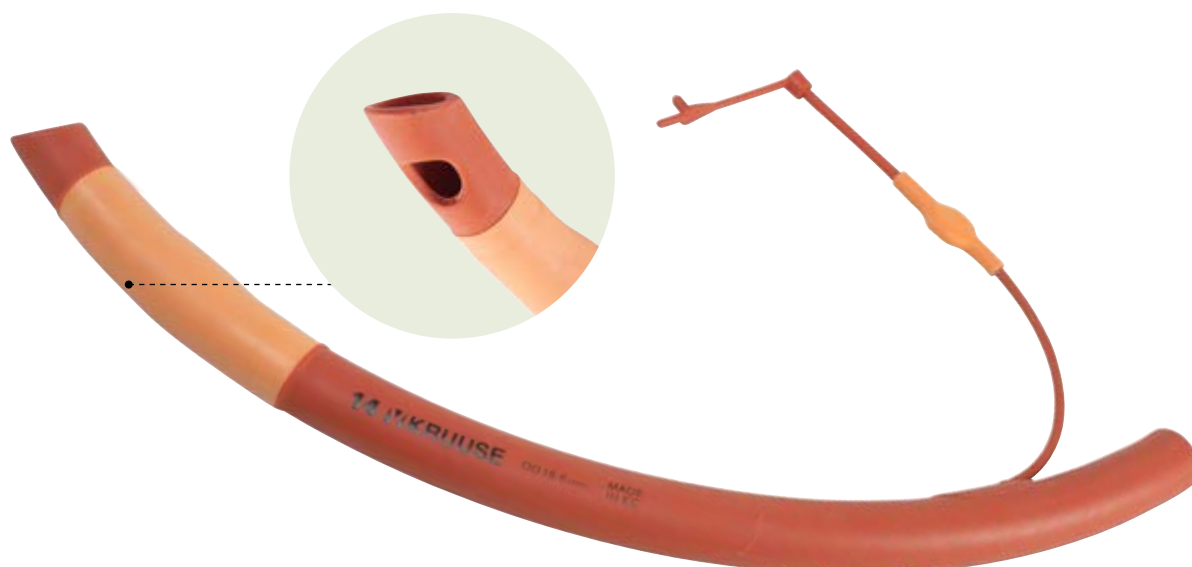

Tub endotraheal din cauciuc roșu KRUUSE

Tubul ET KRUUSE din cauciuc roșu cu ochi Murphy este disponibil fără conector.

Acesta este realizat dintr-un cauciuc rigid, care previne îndoirea și permite utilizarea repetată, dezinfectarea și sterilizarea în autoclav la 134 °C / 273 °F.

- Rezistență ridicată la îndoire
- Conectori înlocuibili
- Autoclavabil
- Manșetă de volum mare, de joasă presiune



Nr. cat.	Tip	Steril	I.D.	O.D.	Mărime	Ambalare
272054	Cu manșetă și ochi Murphy, fără conector	Nu	2.5 mm / 8 Fr	4 mm / 12 Fr	14 cm / 5.5"	1/pachet
272055	Cu manșetă și ochi Murphy, fără conector	Nu	3 mm / 9 Fr	4.6 mm / 14 Fr	16 cm / 6.3"	1/pachet
272056	Cu manșetă și ochi Murphy, fără conector	Nu	3.5 mm / 10 Fr	5.2 mm / 16 Fr	16 cm / 6.3"	1/pachet
272057	Cu manșetă și ochi Murphy, fără conector	Nu	4 mm / 12 Fr	5.8 mm / 17 Fr	20 cm / 7.9"	1/pachet
272058	Cu manșetă și ochi Murphy, fără conector	Nu	4.5 mm / 13 Fr	6.4 mm / 19 Fr	22 cm / 8.7"	1/pachet
272059	Cu manșetă și ochi Murphy, fără conector	Nu	5 mm / 15 Fr	7 mm / 21 Fr	24 cm / 9.4"	1/pachet
272060	Cu manșetă și ochi Murphy, fără conector	Nu	5.5 mm / 16 Fr	7.7 mm / 23 Fr	27 cm / 10.6"	1/pachet
272061	Cu manșetă și ochi Murphy, fără conector	Nu	6 mm / 18 Fr	8.4 mm / 25 Fr	28 cm / 11"	1/pachet
272062	Cu manșetă și ochi Murphy, fără conector	Nu	6.5 mm / 19 Fr	9.1 mm / 27 Fr	29 cm / 11.4"	1/pachet
272063	Cu manșetă și ochi Murphy, fără conector	Nu	7 mm / 21 Fr	9.6 mm / 29 Fr	30 cm / 11.8"	1/pachet
272064	Cu manșetă și ochi Murphy, fără conector	Nu	7.5 mm / 22 Fr	10.5 mm / 31 Fr	32 cm / 12.6"	1/pachet
272065	Cu manșetă și ochi Murphy, fără conector	Nu	8 mm / 24 Fr	11 mm / 33 Fr	33 cm / 13"	1/pachet
272066	Cu manșetă și ochi Murphy, fără conector	Nu	8.5 mm / 25 Fr	11.7 mm / 35 Fr	33 cm / 13"	1/pachet
272067	Cu manșetă și ochi Murphy, fără conector	Nu	9 mm / 27 Fr	12.4 mm / 37 Fr	34 cm / 13.4"	1/pachet
272068	Cu manșetă și ochi Murphy, fără conector	Nu	9.5 mm / 28 Fr	12.9 mm / 39 Fr	35 cm / 13.8"	1/pachet
272069	Cu manșetă și ochi Murphy, fără conector	Nu	10 mm / 30 Fr	13.4 mm / 40 Fr	35 cm / 13.8"	1/pachet
272070	Cu manșetă și ochi Murphy, fără conector	Nu	10.5 mm / 31 Fr	14.1 mm / 42 Fr	35 cm / 13.8"	1/pachet
272071	Cu manșetă și ochi Murphy, fără conector	Nu	11 mm / 33 Fr	14.6 mm / 44 Fr	35 cm / 13.8"	1/pachet
272073	With Murphy eye, without cuff and connector	Nu	12 mm / 36 Fr	15.6 mm / 47 Fr	49.5 cm / 19.5"	1/pachet
272074*	With Murphy eye, without cuff and connector	Nu	13 mm / 39 Fr	17.1 mm / 51 Fr	50 cm / 19.7"	1/pachet
272075*	With Murphy eye, without cuff and connector	Nu	14 mm / 42 Fr	18.6 mm / 56 Fr	50 cm / 19.7"	1/pachet

Curățare și sterilizare

Se recomandă să faceți curățarea inițială a tubului endotraheal cât mai repede posibil după detubare.

De obicei, o spălare delicată a interiorului și a exteriorului folosind un săpun, urmată de o clătire cu apă caldă este suficientă pentru a îndepărta urme de sânge, mucus sau alte resturi. În unele cazuri, și reziduri mici de genul mucus, sunt suficiente pentru a obstrucționa respirația. Folosirea unei perii pentru tuburi va curăța bine interiorul acestuia. Umflarea ușoară a manșetei în timpul curățării va ajuta la îndepărtarea resturilor din jurul pliurilor manșetei.

Dacă nu este posibil să curățați tubul imediat, se poate lăsa la înmuiat cu manșeta umflată, într-un vas cu apă și săpun până când curățarea se poate face corect. Asigurați-vă că aveți perii adecvate pentru diferitele dimensiuni ale tuburilor.

După curățarea inițială, dezinfecțați tubul endotraheal fie cu clorhexidină, fie cu glutaraldehidă. Glutaraldehida este ingredientul activ găsit în Cidex. Tubul endotraheal ar trebui să fie complet scufundat în oricare soluție pentru cel mult 30 minute. După înmuiere, clătiți bine cu apă și lăsați să se usuce la aer.

Odată uscate complet, tuburile endotraheale trebuie sterilizate. Materialul tubului endotraheal și producătorul tubului recomanda modul de sterilizare. Majoritatea tuburilor din silicon pot fi sterilizate termic prin autoclavare. Tuburile din PVC pot fi sterilizate cu gaz cu oxid de etilenă. Verificați întotdeauna indicațiile producătorului înainte de sterilizare.



Ghid pentru alegerea tubului endotraheal

Alegerea tubului endotraheal trebuie făcută înainte de inducerea anesteziei.

Diametrul este un parametru de urmat atunci când alegeți dimensiunea pentru tubul endotraheal. Se recomandă să selectați trei dimensiuni pentru fiecare pacient, una care se potrivește cu dimensiunea traheei, una mai mică și una mai mare, pentru a vă asigura că aveți dimensiunea potrivită la îndemână.

Greutatea corporală (a se vedea graficul de mai jos) poate ajuta la estimarea alegerii dvs. pentru tubul endotraheal. Cu toate acestea, această metodă poate induce în eroare, în special, în ceea ce privește rasele brahicefale sau pacienții supraponderali.

Rasele brahicefale tind să aibă căi respiratorii înguste, iar greutatea corporală ar putea să nu fie un ghid de încredere la acești pacienți.

Lungime: Capătul distal nu trebuie să se extindă dincolo de punctul umărului, iar capătul proximal nu trebuie să se extindă dincolo de dinții incisivi. Odată plasat vârful tubului trebuie să fie situat la jumătatea distanței dintre laringe și orificiul toracic. Rețineți că gazul mecanic din spațiul mort poate fi rezultatul unui tub endotraheal excesiv de lung deoarece acesta ar putea încuraja reinhalarea.

Un tub introdus prea adânc poate intra în bronhia principală dreaptă sau stângă, acest lucru duce la ventilarea unui singur plămân ceea ce poate duce la colapsul plămânului contralateral putând provoca hipoxie.

I.D.	Tip	Greutate corporală aproximativă
2.0, 2.5, 3.0 mm / 6, 8, 9 Fr	Cu manșetă și fără manșetă	1-2.5 kg / 2.2-5.5 lb
3.5, 4, 4.5 mm / 10, 12, 13 Fr	Cu manșetă și fără manșetă	2.5-5 kg / 5.5-11 lb
5, 6, 7 mm / 15, 18, 21 Fr	Cu manșetă și fără manșetă	4-9 kg / 8.8-20 lb
7, 8, 9 mm / 21, 24, 27 Fr	Cu manșetă	7-15 kg / 15-33 lb
9, 10 mm / 27, 30 Fr	Cu manșetă	15-25 kg / 33-55 lb
11, 12 mm / 33, 36 Fr	Cu manșetă	25-45 kg / 55-99 lb
14, 16 mm / 42, 48 Fr	Cu manșetă	>40 kg / >88 lb

Use the table as a guideline only

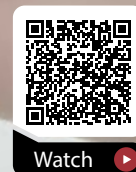

Watch 



AG Cuffill KRUUSE

Una dintre cele mai dese greșeli legate de intubare este supraumflarea manșetei. Este foarte important să măsurați regulat presiunea manșetei. Evitați întotdeauna presiunea excesivă în manșetă deoarece aceasta poate bloca alimentarea cu sânge a mucoasei traheale și poate provoca necroză tisulară. presiunea recomandată în manșetă este între 20-25 cmH₂O.

AG Cuffill este un instrument excelent pentru măsurarea presiunii manșetei și urmăriți ca aceasta să nu depășește 25 cmH₂O.

Nr. cat.	Steril	Ambalare
272460	Nu	1/pachet

Accesorii

1. Sondă endotraheală la dimensiunea corespunzătoare (este îrecomandat să aveți la dispoziție un tub ET cu o dimensiune mai mică și cu o dimensiune mai mare)
2. Seringă cu manșetă Cuffill (Nr. cat. 272460)
3. Lubrifiant steril
4. Compresă de tifon
5. Un asistent instruit
6. Fașă sau tifon potrivit pentru fixarea tubului endotraheal (Nr. cat. 110869)
7. Laringoscop sau altă sursă de lumină
8. Soluție anestezică topică (pentru pisici)
9. Stilet pentru tuburi endotraheale de dimensiuni mici



Balon de anestezie

Balonul de anestezie din cauciuc antistatic negru

Nr. cat.	Mărime	Ambalare
271600	0,5 litru	1/pachet
271610	1 litru	1/pachet
271620	1,5 litru	1/pachet
271630	2 litri	1/pachet
271640	3 litri	1/pachet
271645	4 litri	1/pachet
271646	5 litri	1/pachet
271647	15 litri	1/pachet
271648	30 litri	1/pachet





Mască de anestezie KRUUSE

În cazurile de anestezie în care intubarea nu este ideală, o mască de inducție, cunoscută și sub numele de mască de anestezie este o opțiune bună. Mască poate fi folosită fie pentru a facilita inducția anestezică înainte de intubare, ca menținere a anesteziei prin inhalare, fie ca sursă de oxigen înainte sau după anestezie.

Nr. cat.	Mărime	Ambalare
271633	XXS / 0	1/pachet
271634	XS / 1	1/pachet
271635	S / 2	1/pachet
271636	M / 3	1/pachet
271637	L / 4	1/pachet
271638	XL / 5	1/pachet



Diafragmă de înlocuire pentru măști de anestezie KRUUSE

Puteți înlocui cu ușurință o diafragmă uzată sau deteriorată în loc să cumpărați măști noi. Păstrarea unui stoc suplimentar de diafragme pentru fiecare dimensiune vă va ajuta să economisiți timp și resurse în clinica dumneavoastră.

Nr. cat.	Mărime	Ambalare
271412	XXS / 0	1/pachet
271413	XS / 1	1/pachet
271437	S / 2	1/pachet
271438	M / 3	1/pachet
271439	L / 4	1/pachet
271449	XL / 5	1/pachet

Puncte cheie ale măștilor de anestezie

- Măștile de anestezie veterinară sunt disponibile în diferite forme și dimensiuni. Acestea ar trebui să acopere nasul și gura pacientului oferind o închidere etanșă la aer
- Sunt de preferat măștile fabricate din materiale transparente pentru a putea vizualiza limba și mucoasele pacientului
- Măștile cu diafragmă de cauciuc detașabilă asigură, de obicei, o bună etanșare în jurul feței, dar este important să alegeți dimensiunea corectă pentru a asigura o potrivire adecvată și a evita scurgerile, pentru a nu crea presiune neintenționată

și pentru a reduce returul venos care poate provoca edem la bot

- Spațiul mort ar trebui redus la minimum prin alegerea formei și dimensiunii corecte a măștii. Evitați utilizarea unei măști de formă conică pentru pisici
- Adesea pacientul necesită sedare pentru a tolera măștile de inducție
- Măștile nu protejează căile respiratorii de aspirația de materiale străine
- Măștile ar trebui curățate înainte de utilizarea la pacienți diferiți



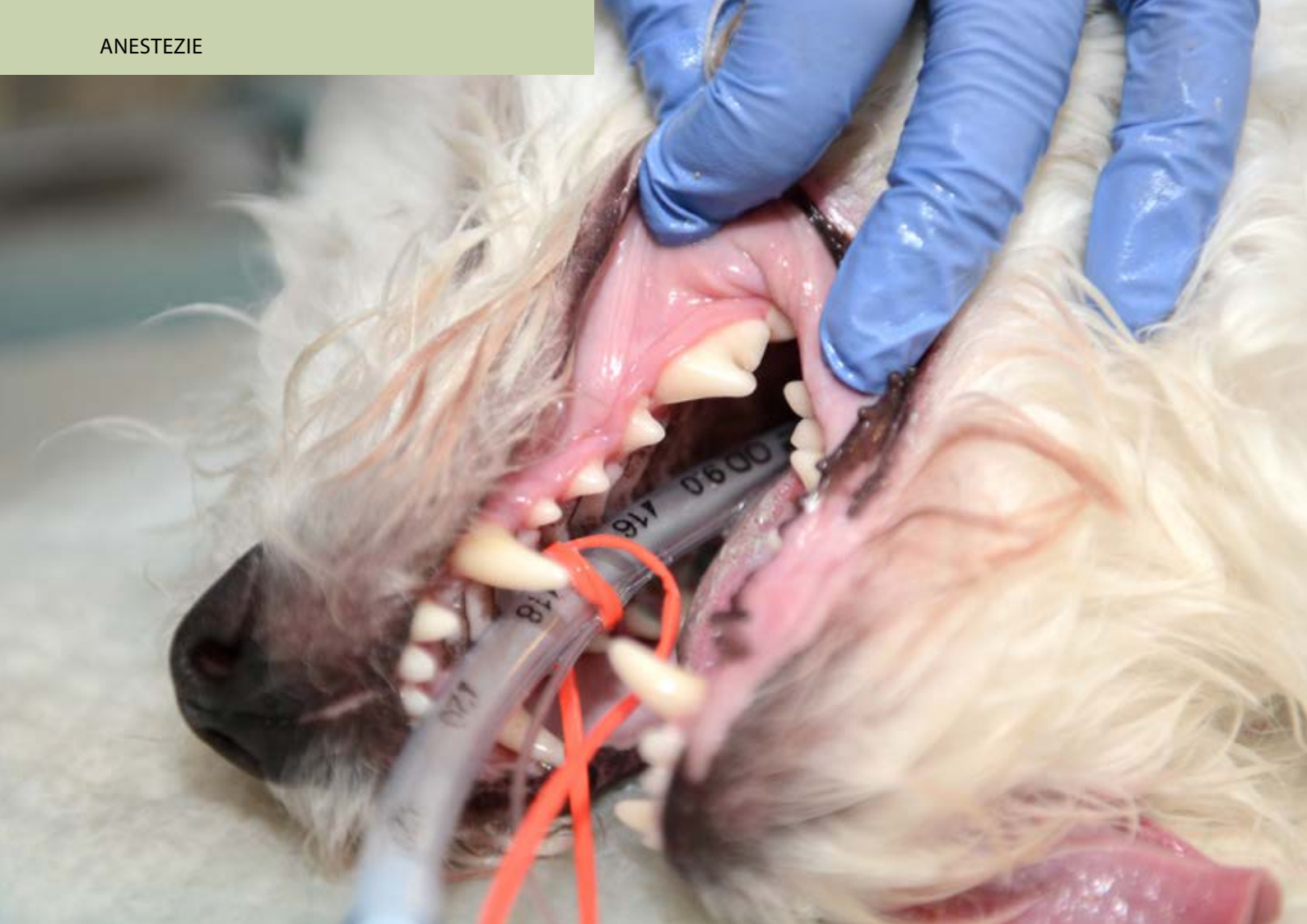

Legături pentru tuburile
endotraheale KRUUSE

Nr. cat.	Ambalare
110869	100/pachet



Filtru de schimb pentru
anestezie (gaze) KRUUSE

Filtru de absorbție conceput pentru a absorbi aproximativ 200 g de agent anestezic. Acesta asigură aproximativ 28 de ore de absorbție în funcție de debit și concentrația de gaz. Greutate: 1200 g când nu este folosit și 1400 g când este saturat.

Înlocuitor pentru 271559.

Nr. cat.	Mărime	Ambalare
271565	800 g / 28.2 oz	1/pachet



Suport pentru tuburi endotraheale

Suport de perete pentru tuburi ET. Acestea au:

- Prezentare generală simplă
- Uscare ideală după utilizare și curățare
- Capacitate de până la 16 tuburi

Nr. cat.	Ambalare
271705	1/pachet



Perie de curățare tuburi endotraheale

Perie pentru curățarea interiorului cateterelor traheale

Nr. cat.	Mărime	Ambalare
271706	S, 5 mm x 25 cm / 1.2 x 9.8"	1/pachet
271707	M, 8 mm x 32 cm / 0.3 x 12.6"	1/pachet
271708	L, 10 mm x 42 cm / 0.4 x 16.5"	1/pachet



Filtru de schimb pentru anestezie (gaze), cu tubulatura KRUUSE

Filtru de absorbție conceput pentru a absorbi aproximativ 200 g de agent anestezic. Acesta asigură aproximativ 28 de ore de absorbție în funcție de debit și concentrația de gaz. Greutate: 1200 g când nu este folosit și 1400 g când este saturat.

Nr. cat.	Mărime tub	Ambalare
271559	2 m x 22 mm / 6.6 ft x 0.9"	1/pachet



Sistem circular de absorbție KRUUSE

Sistemul circular de absorbție face posibilă reducerea semnificativă a consumului de oxigen și anestezice scumpe în sistemele deschise (de debit mare).

Sistemul include

- Tub F
- Balon de anestezie

Nr. cat.	Ambalare
271500	1/pachet

Mască de anestezie vs. Intubare

Avantajele intubării comparativ cu masca de anestezie

Tuburi endotraheale (cu manșetă umflată)

- Furnizează o metodă de umflare a plămânilor. Măștile de inducție pot duce la dilatarea stomacului cu gaz
- Previn aspirarea în plămâni a materialelor străine, cum ar fi saliva, conținutul stomacului, sângele, resturile dentare etc.
- Asigură o menținere mai bună a volumelor de gaz și/sau schimbului de gaze în sistemele de respirație decât măștile de inducție, mai ales atunci când se utilizează ventilatoare
- Emit mai puțină poluare atmosferică decât măștile de inducție
- Se pot fixa prin legare. Măștile de anestezie pot fi dificil de fixat

Posibilele complicații ale intubării endotraheale

Tuburile endotraheale

- Pot fi introduse în bronhia principală
- Se pot îndoi sau se pot obstrucționa
- Pot fi deconectate
- Pot afecta traheea sau laringele și/sau pot iniția laringospasmul
- Pot provoca ruptură de trahee dacă nu este deconectat înainte de mișcare
- Pot fi mestecate și deteriorate de către pacient

Manșeta

- Poate provoca obstrucție ieșind orificiu
- Se poate dezumfla în timpul anesteziei
- Poate provoca necroză traheală dacă este supraumflată



Resurse



GHID:

Tehnica de plasare a intubării

Aruncați o privire la explicațiile noastre pas cu pas privind tehnica de intubare a pisicilor și câinilor.

De asemenea, aflați mai multe despre potențialele complicații în timpul intubării.



Learn more

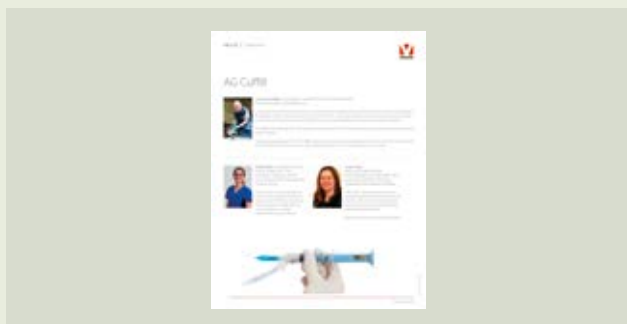

RECOMANDĂRI:

Recomandări privind AG Cuffill KRUUSE

Aflați de ce manometrul AG Cuffill KRUUSE este un instrument important pentru veterinar și anesteziologi.



Learn more



PERSPECTIVE:

Întrebări frecvente despre AG Cuffill KRUUSE

Dacă aveți întrebări despre de ce și cum să utilizați Cuffill, am răspuns la cele mai comune întrebări în această secțiune: Întrebări frecvente.



Learn more

Referințe și literatură suplimentară

BSAVA Manual de anestezie canină și felină și analgezie

Manual de proceduri clinice la câine, pisică și iepure
- Crow și Walshaw

Anestezie pentru tehnicienii veterinar - Bryant

Diagnosticarea fizică a animalelor mici și procedurile clinice
- McCurnin și Poffenbarger

Asistență medicală veterinară - Lane and Cooper





Produse de igienă KRUUSE



Îmbrăcăminte de chirurgie	140
Îmbrăcăminte obstetrică	145
Acoperitoare încălțăminte	147

Îmbrăcăminte KRUUSE

Pregătiți-vă pentru procedurile veterinare cu gama de îmbrăcăminte KRUUSE.

Scopul liniei noastre de îmbrăcăminte este confortul, igiena și controlul infecțiilor. KRUUSE oferă o selecție largă de îmbrăcăminte pentru echipa de îngrijire a sănătății animalelor mici și vă furnizăm îmbrăcăminte atât pentru examinarea fizică, cât și pentru procedurile chirurgicale veterinare.

Halatele chirurgicale sunt confecționate dintr-o țesătură durabilă, cu o potrivire confortabilă care vă asigură o protecție sporită. Sunt disponibile halate și șorțuri de unică folosință pentru rutinele clinice sterile și nesterile.

Pentru protecția mâinilor și a picioarelor, veți găsi o selecție cuprinzătoare de mănuși și huse pentru încălțăminte.



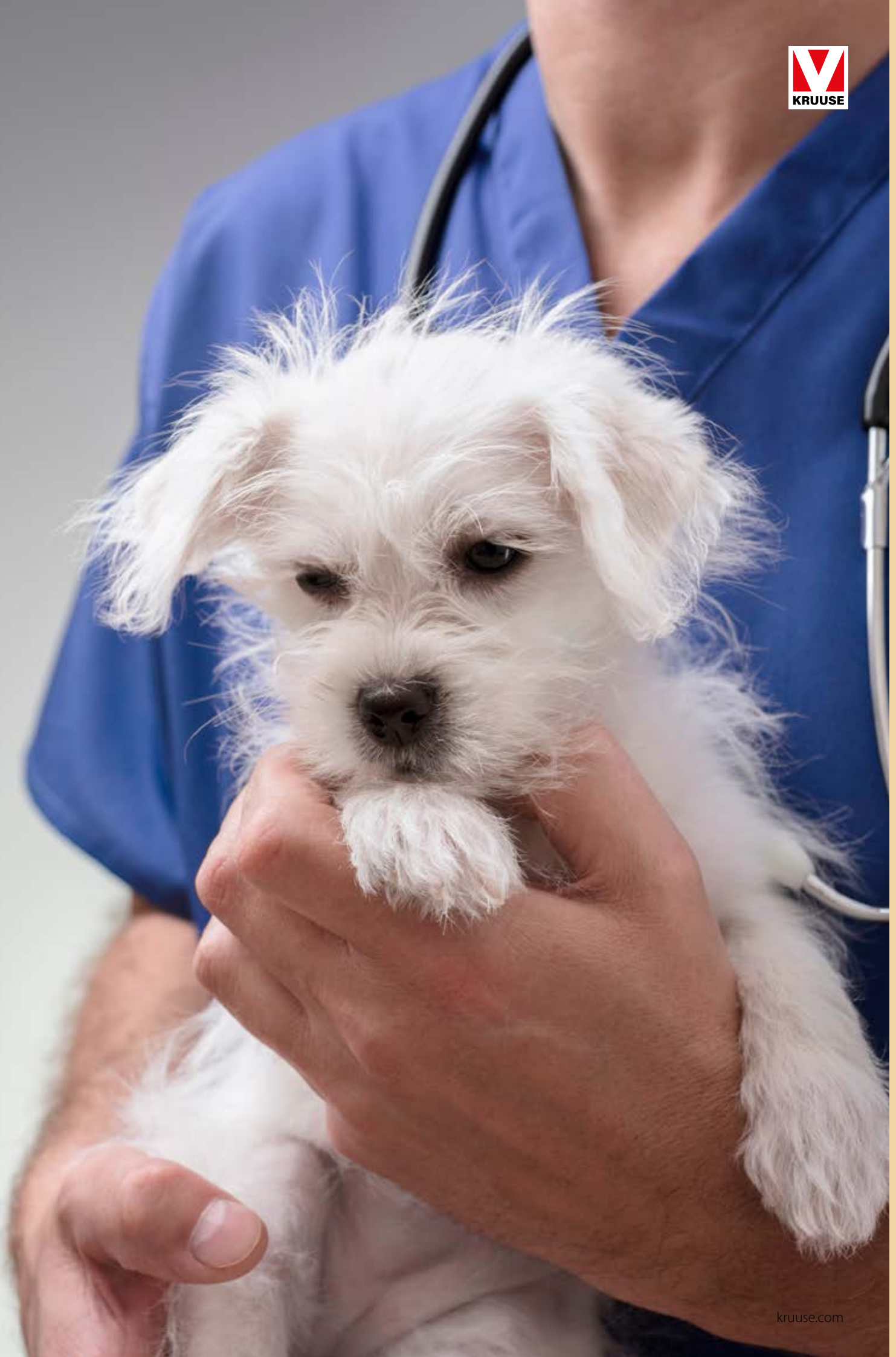

Cotieră KRUUSE

Husă ușoară pentru mâneci din PE. Ideală pentru toate locurile în care se utilizează lichid.



Nr. cat.	Steril	Mărime	Ambalare
260926	Nu	40 x 20 cm / 15.7 x 7.9"	100/pachet

Halat chirurgical ranforsat KRUUSE

Fabricat din material antistatic, laminat, respirabil și nețesut (60 g/m²) și material SSMMS (43 g/m²) care asigură o barieră optimă.

- Pentru proceduri cu risc moderat de expunere
- Nivel de protecție AAMI 3
- Partea din față ranforsată pentru o protecție suplimentară împotriva fluidelor
- Etanșarea cu ultrasunete evită riscul deteriorării firelor
- Manșete cu striații pentru o protecție sporită
- Rezistent la apă
- Pliat chirurgical pentru a păstra o suprafață sterilă
- 2 prosoape de mână (30 x 40 cm) pentru uscarea, absorbția, curățarea și tăierea locului inciziei chirurgicale



Nr. cat.	Steril	Mărime	Lungime	Circumference	Width	Ambalare
281622	Da	M	125 cm / 49.2"	134 cm / 52.8"	187 cm / 73.2"	25/pachet
281623	Da	L	130 cm / 51.2"	140 cm / 55.1"	198 cm / 78"	25/pachet
281624	Da	XL	145 cm / 57.1"	150 cm / 59.1"	203 cm / 79.9"	25/pachet
281625	Da	XXL	159 cm / 62.6"	160 cm / 63"	208 cm / 81.9"	25/pachet

Halat chirurgical premium KRUTEX

Fabricat din material neșesut, oferă un nivel ridicat protecție și permeabilitate la aer. Rezistență ridicată la tensiune.

- Pentru proceduri cu un risc moderat de expunere
- Nivel de protecție AAMI 3
- Etanșarea cu ultrasunete evită riscul deteriorării materialului
- Legături laterale duble interne și externe la nivelul taliei pentru o potrivire optimă
- Manșete pentru protecție sporită
- Hidrofug
- Pliat chirurgical pentru a păstra o suprafață sterilă
- 2 prosoape de mână (30 x 40 cm) pentru uscare, absorbție, curățare locului inciziei chirurgicale



Nr. cat.	Steril	Mărime	Lungime	Ambalare
260446	Da	S	110 cm / 43.3"	25/pachet
260447	Da	M	125 cm / 49.2"	25/pachet
260448	Da	L	130 cm / 51.2"	25/pachet
260449	Da	XL	145 cm / 57.1"	25/pachet

Halat chirurgical simplu KRUTEX

Fabricat din SMS neșesut care oferă o rezistență ridicată la tensiune, material moale și confort pentru aplicații ușoare

- Pentru proceduri cu un risc minim până la scăzut de expunere
- Nivel de protecție AAMI 2
- Manșete cu striații pentru protecție sporită
- Rezistent la apă
- Pliat chirurgical pentru a păstra o suprafață sterilă
- 2 prosoape de mână (10 x 40 cm) pentru uscarea, absorbția, curățarea și tăierea locului inciziei chirurgicale



Nr. cat.	Steril	Mărime	Lungime	Ambalare
260564	Da	S	110 cm / 43.3"	50/pachet
260565	Da	M	125 cm / 49.2"	50/pachet
260566	Da	L	130 cm / 51.2"	50/pachet
260567	Da	XL	145 cm / 57.1"	50/pachet



Halat de unică folosință KRUTEX

Halat de unică folosință din plastic verde cu bandă care se închide la spate și la încheieturi

Nr. cat.	Steril	Lungime	Ambalare
260620	Da	130 cm / 51.2"	25/pachet



Sortș de unică folosință KRUTEX

Sortș de unică folosință din plastic alb

Nr. cat.	Tip	Steril	Lungime	Ambalare
260629	-	Da	140 cm / 55.1"	25/pachet
260630	-	Nu	140 cm / 55.1"	150/pachet
260627	Cu cutie distribuitoare	Nu	140 cm / 55.1"	75/pachet
260628	Cu cutie distribuitoare	Nu	160 cm / 63"	75/pachet





Halat de obstetrică cu mâneci conice KRUTEX

Halat care oferă protecția hainelor în timpul procedurilor obstetrice

- Poate fi tăiat la lungimea dorită a mânecii
- Poate fi utilizat pentru orice activitate obstetrică
- Este impermeabil

Nr. cat.	Steril	Mărime	Grosime	Ambalare
260589	Nu	S	0.03 mm / 0.001"	25/pachet
260609	Nu	L	0.03 mm / 0.001"	25/pachet

Halat de unică folosință KRUTEX

Halat de unică folosință din plastic în 3 variante, realizat din polietilenă 100%



260605



260610



260615

Nr. cat.	Tip	Steril	Culoare	Lungime	Ambalare
260605	Apăsăți nasturii din față	Nu	○ Alb	120 cm / 47.2"	1/pachet
260610	Bandă care se închide în spate și la încheieturi	Nu	● Verde	130 cm / 51.2"	25/pachet
260615	Pulover, mâneci lungi	Nu	● Verde	135 cm / 53.2"	20/pachet



Acoperitoare (botosi) încălțăminte, de unică folosință KRUUSE

Huse de pantofi din plastic cu margine
elastică

- CPE: 3 g
- Ușor de încălțat



Nr. cat.	Tip	Steril	Mărime	Ambalare
260644	Livrat în cutie distribuitoare	Nu	15 x 39 cm / 5.9 x 15.4"	70/pachet
260649	Livrat într-o pungă de plastic	Nu	15 x 39 cm / 5.9 x 15.4"	100/pachet

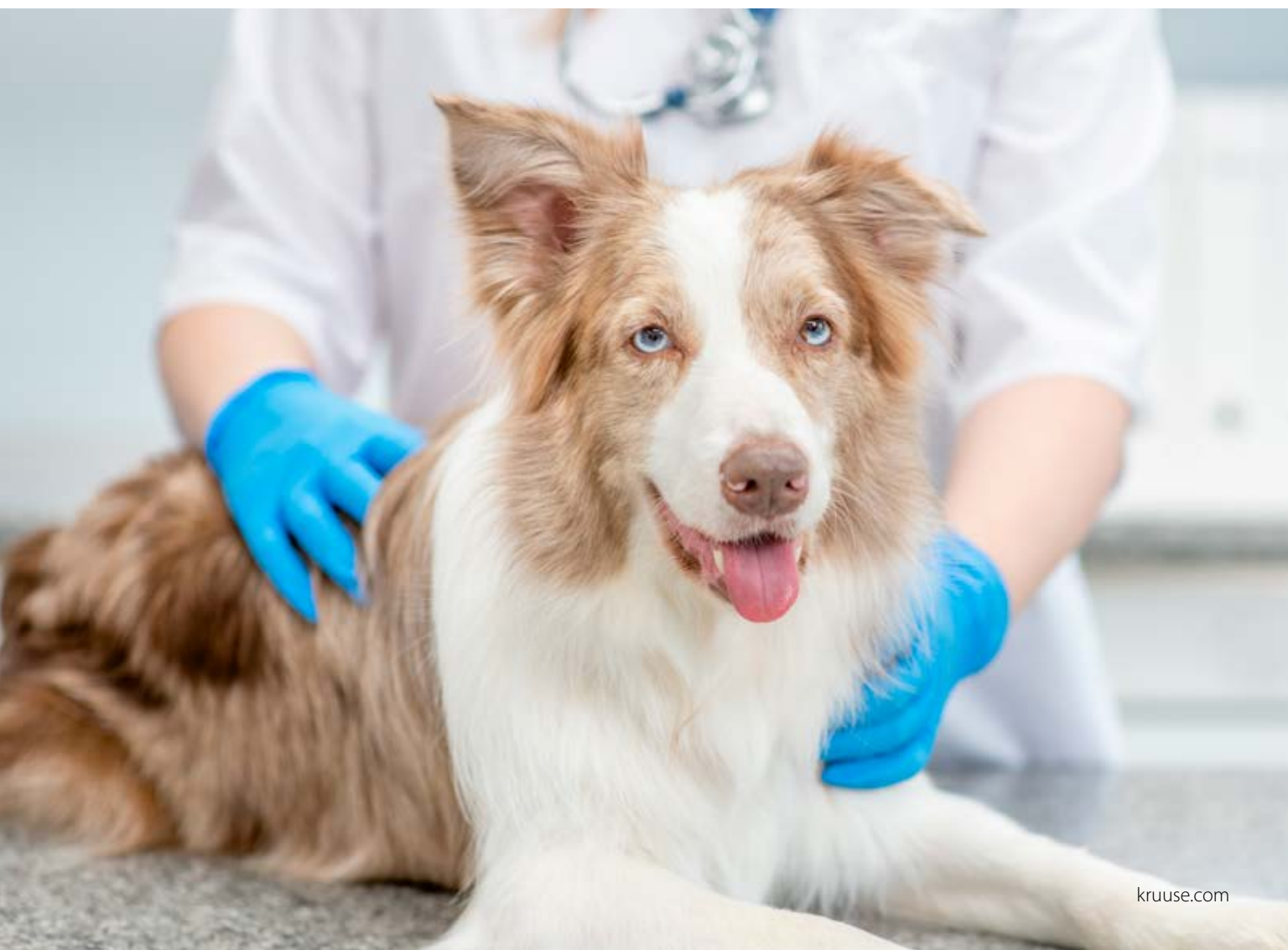



Accesorii Chirurgie KRUUSE



Saci de nisip și suport	150
Covoare absorbante	152
Huse	154
Instrumentar	157
Bisturie	166
Instrumente biopsie	167
Drenaj	168
Tuburi pentru hrănire și stomac	169

Chirurgie KRUUSE

În cadrul procedurilor chirurgicale se impun o varietate de elemente de protecție, de la saci de nisip de susținere la câmpuri chirurgicale, trebuie să fie adecvate pentru a crea și menține un câmp steril în timpul unei proceduri chirurgicale.

Covoarele absorbante KRUUSE preiau instantaneu lichidele ceea ce va ajuta să asigurați un nivel ridicat de igienă și un bun management al fluidelor.

Reduceți traumele și îmbunătățiți protocoalele de la tuburile de hrănire la tuburile gastrice. De asemenea, puteți alege dintr-o gamă largă de instrumente chirurgicale și accesorii



Sac de nisip KRUUSE

Ideal ca suport pentru pacienți în timpul procedurilor chirurgicale și examinărilor. Rezistent la toți agenții de curățare și dezinfectanții utilizați în mod obișnuit. Nu este translucid la raze X.

Nr. cat.	Mărime	Ambalare
273304	10 x 20 cm / 3.9 x 7.9"	1/pachet
273305	15 x 25 cm / 5.9 x 9.8"	1/pachet
273306	20 x 30 cm / 7.9 x 11.8"	1/pachet
273308	40 x 11 cm / 15.7 x 4.3"	1/pachet



Suport pentru raze X BUSTER

Un suport radiotransparent foarte la îndemână și ideal pentru efectuarea de radiografii. Acesta asigură o poziționare optimizată la plasarea pacientului în decubitus dorsal.

Nr. cat.	Tip	Culoare	Mărime	Ambalare
273288	Plastic	○ Alb	50 x 40 cm / 19.7 x 15.7"	1/pachet
273289	Spumă	● Negru	50 x 40 cm / 19.7 x 15.7"	1/pachet



Suport Vacu BUSTER

Suport ideal pentru intervenții chirurgicale și examinare, pentru a proteja pacientul de mesele reci de operație

- Rezistent la toți dezinfectanții utilizați în mod obișnuit
- Modelat pentru a se potrivi pacientului
- Aerul este evacuat cu ajutorul unei pompe speciale
- Radiotransparent

Nr. cat.	Tip	Mărire	Ambalare
273291		30 x 60 cm / 11.8 x 23.6"	1/pachet
273294		50 x 100 cm / 19.7 x 39.4"	1/pachet
273296	Pompa de vid pentru Vacu Support marca BUSTER		1/pachet

Covoare absorbante

Covoarele absorbante KRUUSE rețin și încapsulează eficient fluidele pentru a asigura un confort optim al pacientului. Covoarele sunt potrivite pentru situații care necesită gestionarea rapidă și igienică a fluidelor.

Utilizare ușoară și sigură

- Contaminare încrucișată redusă
- Ușor de utilizat și de îndepărtat
- Îmbunătățește mediul de lucru

Îngrijire suplimentară acordată pacientului

- Menține suprafața uscată
- Material moale și matlasat
- Foarte confortabil





Covor absorbant pentru operații KRUUSE

Un absorbant nesteril, potrivit în special pentru situațiile care necesită gestionarea igienică și rapidă a fluidelor. Absorbantul reține și încapsulează lichidele pentru a asigura un confort optim pacientului, prin menținerea uscată a acestuia.

- Absoarbe aprox. 100 ml lichid într-un minut
- Menține suprafața uscată și confortabilă
- Moale și confortabil
- Albastru cu o parte matlasată

Nr. cat.	Steril	Mărime	Ambalare
161282	Nu	45 x 60 cm / 17.7 x 23.6"	20 x 10/pachet
161283	Nu	60 x 90 cm / 23.6 x 35.4"	12 x 10/pachet



Covor absorbant pentru intervenții stomatologice KRUUSE

Covor nesteril, potrivit în special pentru procedurile stomatologice. Varianta mică absoarbe până la 200 ml lichid în aprox. 3 minute iar varianta mai mare absoarbe până la 400 ml lichid în aprox. 3-4 minute.

Un covor absorbant, nesteril, potrivit în special pentru examinările dentare

- Moale și confortabil
- Albastru, cu o parte matlasată

Nr. cat.	Steril	Mărime	Ambalare
161248	Nu	30 x 45 cm / 11.8 x 17.7"	20 x 10/pachet
161249	Nu	45 x 60 cm / 17.7 x 23.6"	20 x 10/pachet

Câmpuri chirurgicale

Câmpurile chirurgicale se utilizează în procedura de acoperire a unui pacient și a zonelor din jurul acestuia cu o barieră sterilă pentru a crea și menține un câmp steril în timpul unei proceduri chirurgicale. Scopul este de a elimina trecerea microorganismelor din zonele nesterile în cele sterile.

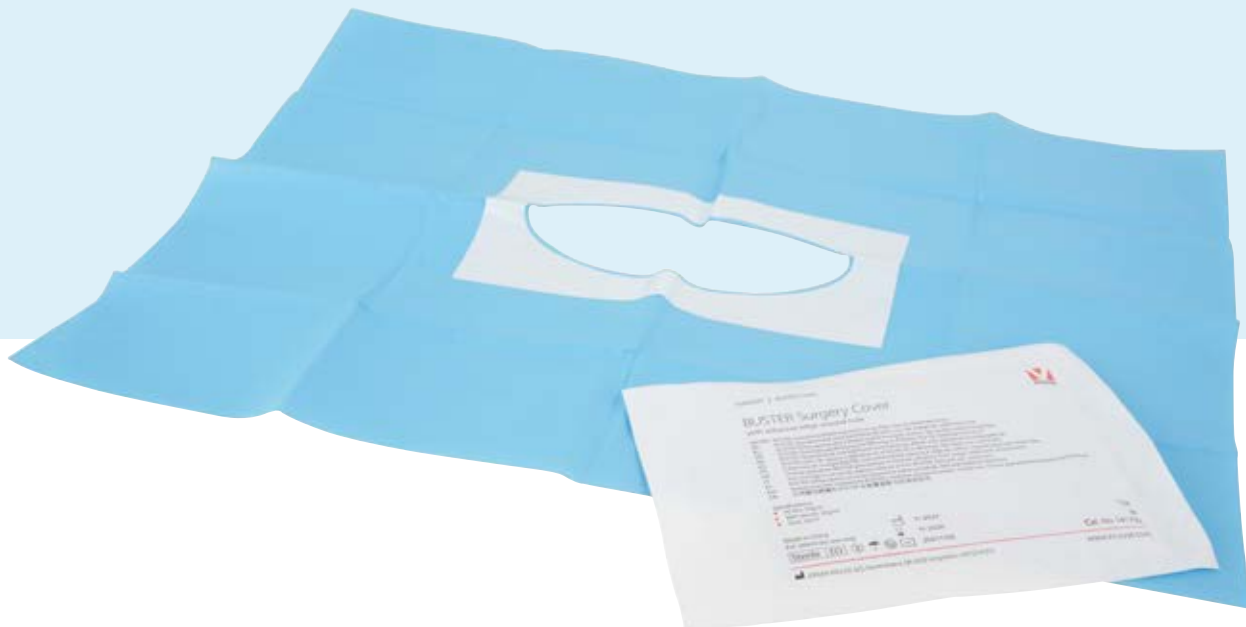

Câmpuri chirurgicale cu orificiu BUSTER

- Câmp chirurgical absorbant, cu margine adezivă în jurul orificiului, orificiu în formă de elipsă
- Partea superioară este din neșesut, iar partea din spate este prevăzută cu folie de polietilenă pentru distribuția și absorbția rapidă a lichidului
- Folia de polietilenă face câmpul impermeabil la lichid și bacterii



Principiile utilizării câmpurilor chirurgicale

Izolare: Izolează zonele murdare sau contaminate de zonele curate

Barieră: Împiedică penetrarea fluidelor

Câmp steril: Creează un câmp chirurgical steril prin aplicarea aseptică a materialelor sterile

Suprafață sterilă: Creează o suprafață sterilă pe piele care acționează ca o barieră și previne migrația florei pielii la locul inciziei

Controlul fluidelor: Canalizează și colectează fluidele corporale și de irigare

Draparea echipamentelor: Permite aducerea echipamentelor nesterile în câmpul steril

Nr. cat.	Steril	Mărime	Orificiu	Ambalare
141790	Da	XS, 36 x 43 cm / 14 x 17"	4 x 1,5 cm / 1.6 x 0.6"	25/pachet
141791	Da	S, 36 x 43 cm / 14 x 17"	9 x 3.5 cm / 3.5 x 1.4"	25/pachet
141792	Da	M, 36 x 43 cm / 14 x 17"	14 x 5 cm / 5.5 x 2"	25/pachet
141793	Da	L, 43 x 74 cm / 17 x 29"	20 x 7 cm / 7.9 x 2.8"	25/pachet
141794	Da	XL, 43 x 74 cm / 17 x 29"	24 x 8 cm / 9.4 x 3.1"	25/pachet
141795	Da	XXL, 86 x 74 cm / 34 x 29"	29 x 10 cm / 11.4 x 3.9"	25/pachet



Câmp chirurgical absorbant BUSTER

- Câmp cu 2 straturi
- Partea superioară din hârtie absorbantă aplicată pe un strat protector de folie de polietilenă
- Absoarbe majoritatea fluidelor și a sângelui, împiedicând fluidele să treacă
- Se poate folosi spray adeziv pentru aplicare

Nr. cat.	Steril	Mărime	Ambalare
141870	Da	38 x 45 cm / 15 x 17.7"	25/pachet
141871	Da	45 x 75 cm / 17.7 x 29.5"	25/pachet
141872	Da	75 x 90 cm / 29.5 x 35.4"	25/pachet



Câmp chirurgical BUSTER

- Plastic flexibil
- 100% polietilenă
- Se poate folosi spray adeziv pentru aplicare

Nr. cat.	Steril	Mărime	Ambalare
141765	Da	30 x 45 cm / 11.8 x 17.7"	25/pachet
141770	Da	60 x 90 cm / 23.6 x 35.4"	25/pachet
141775	Da	45 x 60 cm / 17.7 x 23.6"	25/pachet
141780	Da	90 x 120 cm / 35.4 x 47.2"	25/pachet
141840	Da	120 x 120 cm / 47.2 x 47.2"	25/pachet
141850	Da	120 x 180 cm / 47.2 x 70.9"	25/pachet
141845	Da	120 x 250 cm / 47.2 x 98.4"	25/pachet



Spray adeziv KRUUSE

- Spray adeziv utilizat pentru aplicarea câmpurilor sterile BUSTER
- Neiritant și prietenos cu mediul
- Nu conține C.F.C.

Nr. cat.	Mărime	Ambalare
141865	150 ml	1/pachet





Vârf bont/ ascuțit



Vârf bont/ bont



Vârf ascuțit/ ascuțit



Vârf sondă/ ascuțit



Vârf bont/ ascuțit



Vârf ascuțit/ ascuțit

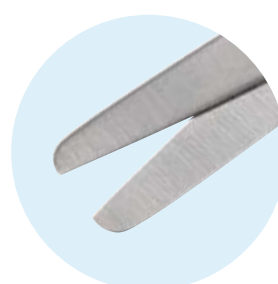

Vârf bont/ bont



Vârf sondă/ ascuțit

Foarfece drepte KRUUSE

Nr. cat.	Tip	Material	Mărire	Ambalare
130610	Vârf ascuțit/ ascuțit	Oțel inoxidabil	12 cm / 4.7"	1/pachet
130510	Vârf bont/ bont, subțire	Oțel inoxidabil	12 cm / 4.7"	1/pachet
130430	Vârf sondă/ ascuțit	Oțel inoxidabil	14 cm / 5.5"	1/pachet
130515	Vârf ascuțit/ ascuțit	Oțel inoxidabil	14 cm / 5.5"	1/pachet
130525	Vârf bont/ ascuțit	Oțel inoxidabil	14 cm / 5.5"	1/pachet
130520	Vârf bont/ bont	Oțel inoxidabil	14 cm / 5.5"	1/pachet
130440	Vârf bont/ ascuțit, subțire	Oțel inoxidabil	14 cm / 5.5"	1/pachet
130420	Vârf bont/ ascuțit	Tungsten	14.5 cm / 5.7"	1/pachet
130450	Vârf bont/ ascuțit	Oțel inoxidabil	16 cm / 6.3"	1/pachet
130460	Vârf bont/ bont	Oțel inoxidabil	16 cm / 6.3"	1/pachet
130629	Vârf bont/ ascuțit	Oțel inoxidabil	18 cm / 7.1"	1/pachet
130630	Vârf bont/ bont	Oțel inoxidabil	18 cm / 7.1"	1/pachet
130631	Vârf ascuțit/ ascuțit	Oțel inoxidabil	18 cm / 7.1"	1/pachet



Vârf bont/ ascuțit



Vârf bont/ bont



Vârf ascuțit/ ascuțit



Vârf bont/ ascuțit



Vârf ascuțit/ ascuțit



Vârf bont/ bont



Foarfece curbe KRUUSE

Nr. cat.	Tip	Material	Mărire	Ambalare
130310	Vârf bont/ ascuțit, subțire	Oțel inoxidabil	14 cm / 5.5"	1/pachet
130320	Vârf bont/ bont, subțire	Oțel inoxidabil	14 cm / 5.5"	1/pachet
130330	Vârf ascuțit/ ascuțit, subțire	Oțel inoxidabil	14 cm / 5.5"	1/pachet
130380	Vârf bont/ ascuțit	Tungsten	14 cm / 5.5"	1/pachet
130010	Vârf bont/ ascuțit	Oțel inoxidabil	14 cm / 5.5"	1/pachet
130030	Vârf bont/ ascuțit	Oțel inoxidabil	16 cm / 6.3"	1/pachet
130040	Vârf bont/ bont	Oțel inoxidabil	16 cm / 6.3"	1/pachet

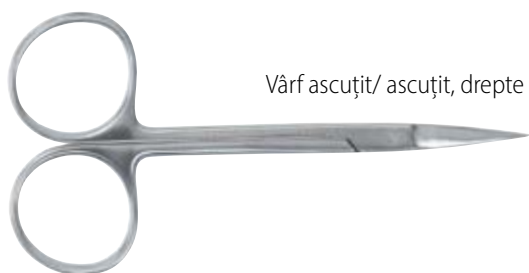

Vârf ascuțit/ ascuțit, drepte

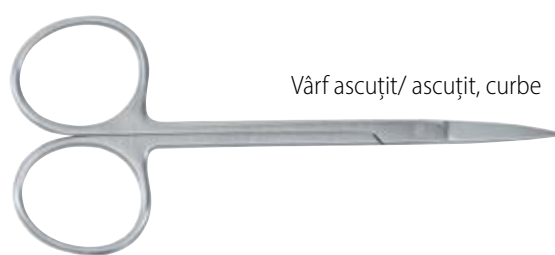

Vârf ascuțit/ ascuțit, curbe

Foarfece oftalmologice KRUUSE

Nr. cat.	Tip	Material	Mărime	Ambalare
130221	Vârf ascuțit/ ascuțit, drepte	Oțel inoxidabil	12 cm / 4.7"	1/pachet
130220	Vârf ascuțit/ ascuțit, curbe	Oțel inoxidabil	12 cm / 4.7"	1/pachet



130284



130925



131110



131120

Foarfece pentru sutură KRUUSE

Nr. cat.	Tip	Material	Mărime	Ambalare
130284	Foarfecă pentru sutură	Oțel inoxidabil	10.5 cm / 4.1"	1/pachet
130925*	Margine fierăstrău	Oțel inoxidabil	12 cm / 4.7"	1/pachet
131110	Spencer	Oțel inoxidabil	12 cm / 4.7"	1/pachet
131120	Curbat zimțat	Oțel inoxidabil	12 cm / 4.7"	1/pachet

*Articol ce se livrează la cerere și nereturnabil



130710



131210

Foarfece pentru bandaj KRUUSE

Nr. cat.	Tip	Material	Mărime	Ambalare
130710	Lister zimțat	Oțel inoxidabil	18 cm / 7.1"	1/pachet
131210	Bandaj universal	Oțel inoxidabil	18 cm / 7.1"	1/pachet



282408



151713



151765



151724



151723



151725

Port ac KRUUSE

Nr. cat.	Tip	Material	Mărimre	Ambalare
282408	Neivert	Tungsten	13 cm / 5.1"	1/pachet
151713	Mayo-Hegar	Tungsten	13 cm / 5.1"	1/pachet
151765	Hegar Olsen	Tungsten	14 cm / 5.5"	1/pachet
151724	Mathieu	Oțel inoxidabil	14 cm / 5.5"	1/pachet
151723	Mathieu	Tungsten	14 cm / 5.5"	1/pachet
151725	Mathieu	Oțel inoxidabil	17 cm / 6.7"	1/pachet

Jones



Backhaus

Pense pentru fixarea câmpului chirurgical

Nr. cat.	Tip	Material	Mărimre	Ambalare
140550	Jones	Oțel inoxidabil	9 cm / 3.5"	1/pachet
140580	Backhaus	Oțel inoxidabil	9 cm / 3.5"	1/pachet
140585	Backhaus	Oțel inoxidabil	11 cm / 4.3"	1/pachet
140590	Backhaus	Oțel inoxidabil	13 cm / 5.1"	1/pachet

Adson, cu dinți



Cu dinți



Pensă pentru țesut KRUUSE

Nr. cat.	Tip	Material	Mărime	Ambalare
140700	Adson, cu dinți	Oțel inoxidabil	12 cm / 4.7"	1/pachet
140713	Cu dinți	Oțel inoxidabil	13 cm / 5.1"	1/pachet
140732	Cu dinți	Oțel inoxidabil	15 cm / 5.9"	1/pachet
140712	Cu dinți	Oțel inoxidabil	16 cm / 6.3"	1/pachet



282349



140725



140720



270680

Pensă anatomică KRUUSE

Nr. cat.	Tip	Material	Mărime	Ambalare
282349	Adson Brown, țesut	Oțel inoxidabil	12 cm / 4.7"	1/pachet
140720	Atraumatic	Oțel inoxidabil	13 cm / 5.1"	1/pachet
140725	Atraumatic, curbată	Oțel inoxidabil	13 cm / 5.1"	1/pachet
140731	Atraumatic	Oțel inoxidabil	15 cm / 5.9"	1/pachet
140739	Atraumatic	Oțel inoxidabil	18 cm / 7.1"	1/pachet
270680	Polipul urechii	Oțel inoxidabil	14 cm / 5.5"	1/pachet

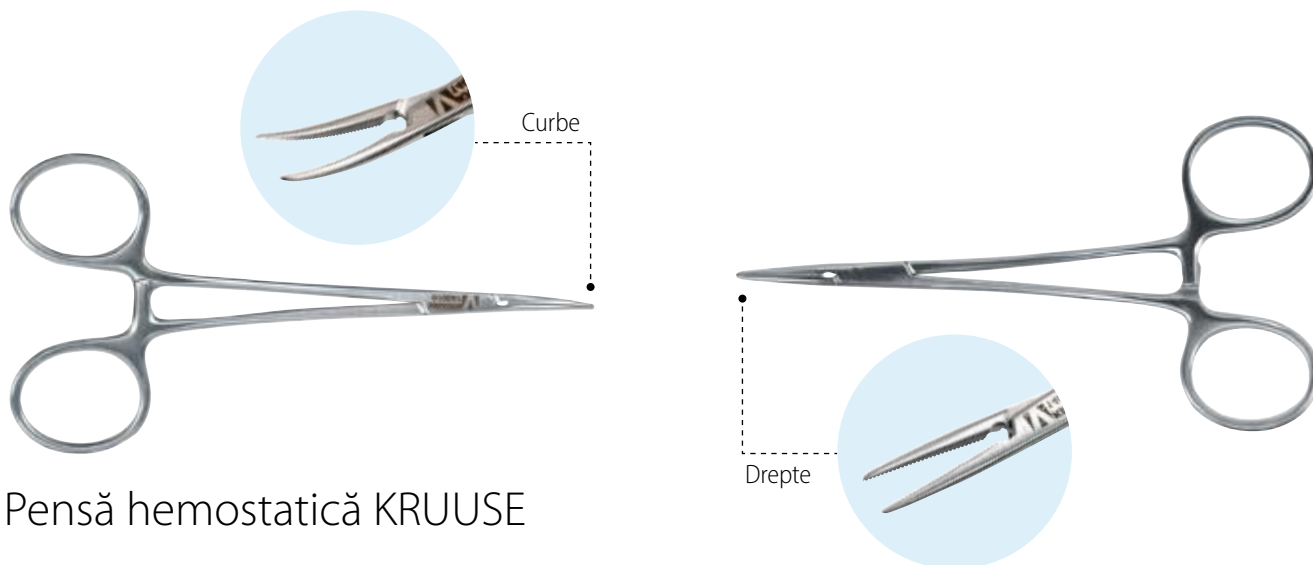

Pensă hemostatică KRUUSE

Nr. cat.	Tip	Material	Mărime	Ambalare
140050	Halsted-Mosquito, drepte	Oțel inoxidabil	12.5 cm / 4.9"	1/pachet
140010	Mosquito, curbe	Oțel inoxidabil	12.5 cm / 4.9"	1/pachet
140020	Mosquito, curbe	Oțel inoxidabil	13 cm / 5.1"	1/pachet
140040	Mosquito, drepte	Oțel inoxidabil	13 cm / 5.1"	1/pachet
140030	Spencer Wells, drepte	Oțel inoxidabil	13 cm / 5.1"	1/pachet
151810	Sutură	Oțel inoxidabil	14 cm / 5.5"	1/pachet
140120	Rochester, curbe	Oțel inoxidabil	14 cm / 5.5"	1/pachet
140210	Rochester, drepte	Oțel inoxidabil	14 cm / 5.5"	1/pachet
140230	Rochester, drepte	Oțel inoxidabil	16 cm / 6.3"	1/pachet
140522	Pensă Allis	Oțel inoxidabil	16 cm / 6.3"	1/pachet
140247	Rochester, drepte	Oțel inoxidabil	18 cm / 7.1"	1/pachet
140110	Rochester, curbe	Oțel inoxidabil	14 cm / 5.5"	1/pachet
140130	Rochester, curbe	Oțel inoxidabil	16 cm / 6.3"	1/pachet
140145	Rochester, curbe	Oțel inoxidabil	18 cm / 7.1"	1/pachet
140250	Rochester, drepte	Oțel inoxidabil	21 cm / 8.3"	1/pachet
140150	Rochester, curbe	Oțel inoxidabil	21 cm / 8.3"	1/pachet
140252	Rochester, curbe	Oțel inoxidabil	24 cm / 9.4"	1/pachet
140640*	Intestina, drepte	Oțel inoxidabil	23 cm / 9.1"	1/pachet
140645*	Intestina, curbe	Oțel inoxidabil	23 cm / 9.1"	1/pachet

*Articol ce se livrează la cerere și nereturnabil



Sondă canelată KRUUSE

Nr. cat.	Tip	Material	Mărire	Ambalare
140780	Pensă	Oțel inoxidabil	14.5 cm / 5.7"	1/pachet
140750	Capăt dublu	Oțel inoxidabil	14.5 cm / 5.7"	1/pachet
140760	Capăt dublu	Oțel inoxidabil	16 cm / 6.3"	1/pachet
140770	Myrtle	Oțel inoxidabil	16 cm / 6.3"	1/pachet



Retractor pentru plăgi KRUUSE

Nr. cat.	Tip	Material	Mărire	Ambalare
140652	Weitlaner	Oțel inoxidabil	14 cm / 5.5"	1/pachet
140670	Senn-Miller	Oțel inoxidabil	16 cm / 6.3"	1/pachet



Chiuretă standard KRUUSE

Nr. cat.	Material	Mărime	Ambalare
140803	Oțel inoxidabil	17 cm / 6.7"	1/pachet



Retractor Gelpi KRUUSE

Nr. cat.	Material	Mărime	Ambalare
140663	Oțel inoxidabil	18 cm / 7.1"	1/pachet



Buclă pentru ureche KRUUSE

Nr. cat.	Material	Mărime	Ambalare
270695	Oțel inoxidabil	15 cm / 5.9"	1/pachet

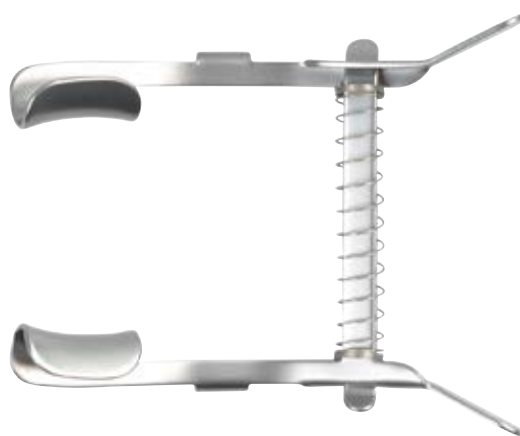

Elevator Mellinger pentru ochi KRUUSE

Nr. cat.	Material	Mărime	Ambalare
270610	Oțel inoxidabil	3.5 cm / 1.4"	1/pachet



Pensa Babcock pentru ochi KRUUSE

Nr. cat.	Material	Mărime	Ambalare
270630	Oțel inoxidabil	16 cm / 6.3"	1/pachet

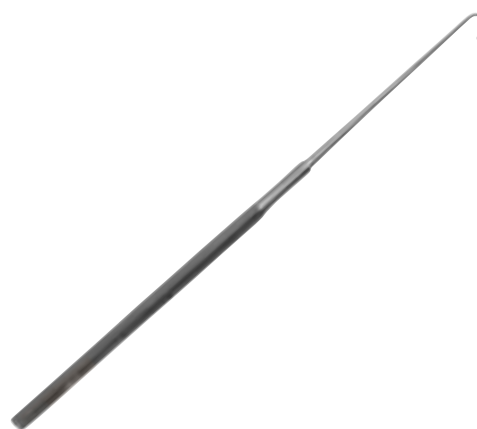

Cârlig pentru ovariectomie pentru pisici KRUUSE

Nr. cat.	Material	Mărime	Ambalare
200160	Oțel inoxidabil	18 cm / 7.1"	1/pachet

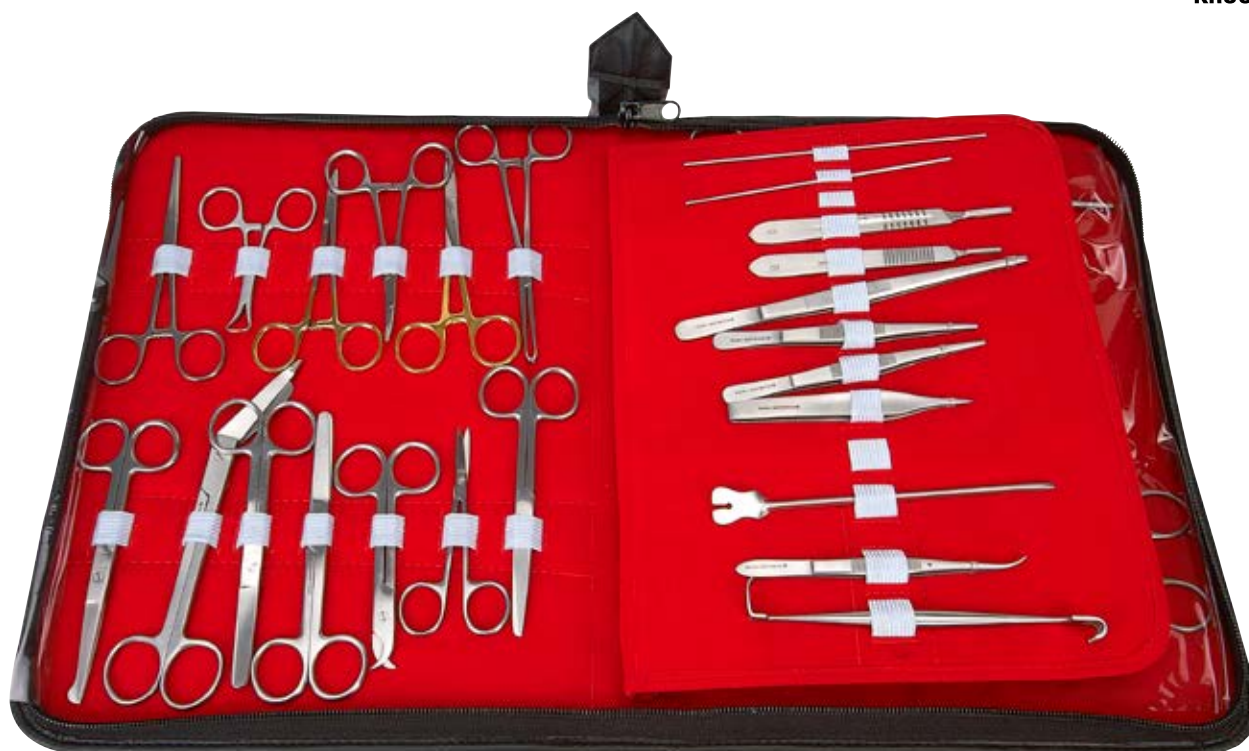

Set de instrumente KRUUSE

Set instrumente cu 35 de piese, calitate standard

Acest set conține

- 151713: KRUUSE Suport pentru ac Mayo-Hegar, tungsten, 13 cm
- 151770: KRUUSE Suport pentru ac Hegar-Olsen, tungsten, 14 cm
- 151722: KRUUSE Suport pentru ac Mathieu, 14 cm
- 151756: KRUUSE Suport pentru ac Mathieu, 20 cm
- 141110: KRUUSE Mâner bisturii Nr. 4
- 141010: KRUUSE Mâner bisturii Nr. 3
- 140663: KRUUSE Retractor Gelpi, 18 cm
- 140652: KRUUSE Retractor rană, 14 cm
- 140670: KRUUSE Retractor rană, Senn-Miller, 16 cm
- 140803: KRUUSE Chiuretă standard, 17 cm
- 140780: KRUUSE Sondă canelată, 14,5 cm
- 140750: KRUUSE Sondă dublă, 14,5 cm
- 140760: KRUUSE Sondă dublă, 16 cm
- 140720: KRUUSE Pensă anatomică, 13 cm
- 140725: KRUUSE Pensă anatomică, curbată, 13 cm
- 140721: KRUUSE Pensă anatomică, dreaptă, 18 cm
- 140730: KRUUSE Pensă clivaj, dreaptă, 11,5 cm
- 140710: KRUUSE Pensă chirurgicală, 13 cm
- 140630: KRUUSE Pensă intestinală, dreaptă, 23 cm
- 140580: KRUUSE Pensă fixat câmpuri sterile Backhaus, 9 cm
- 140522: KRUUSE Pensă prindere Allis, 16 cm
- 130715: KRUUSE Foarfece pentru bandaj Lister, 18 cm
- 131207: KRUUSE Ronger standard, 14 cm
- 131325: KRUUSE Unghieră câini, 11 cm
- 140020: KRUUSE Pensă Mosquito Pean, curbată, 13 cm
- 140040: KRUUSE Pensă Mosquito Pean, dreaptă, 13 cm
- 140220: KRUUSE Pensă Rochester Pean, dreaptă, 14 cm
- 130445: KRUUSE Foarfece, drepte, vârf bont/ascuțit, 14 cm
- 130447: KRUUSE Foarfece, drepte, vârf bont/bont, 14 cm
- 130430: KRUUSE Foarfece nursing, 14 cm
- 130284: KRUUSE Foarfece standard pentru sutură, 10,5 cm
- 130218: KRUUSE Foarfece standard, curbate, vârf bontascuțit, tungsten, 14 cm
- 130120: KRUUSE Foarfece Cooper, curbate, vârf ascuțit/scuțit, 14 cm
- 130216: KRUUSE Foarfece Cooper, curbate, vârf bont/scuțit, 16 cm
- 270630: KRUUSE Pensă ochi Babcock, 16 cm
- 270630: KRUUSE Babcock's Eye Forceps, 16 cm



Spray marca KRUUSE

Pentru lubrifierea și protecția instrumentelor

- Previne porozitatea
- Nu conține C.F.C.

Nr. cat.	Mărime	Ambalare
161040	200 ml	1/pachet



Mâner pentru bisturiu KRUUSE

Nr. cat.	Tip	Steril	Material	Ambalare
282350	Nr. 3	Nu	Oțel inoxidabil	1/pachet
141110	Nr. 4	Nu	Oțel inoxidabil	1/pachet



Lame de bisturiu KRUUSE

Fabricate din cel mai bun oțel inoxidabil cu grad chirurgical. Procentul ridicat de carbon îi conferă proprietăți deosebit de bune de șlefuire facilitând fabricarea muchiiilor de înaltă calitate. Lamele de bisturiu KRUUSE se potrivesc tuturor mărcilor obișnuite de mâner de bisturiu care se conformează Standardului Internațional ISO.

Nr. cat.	Tip	Steril	Material	Ambalare
141114	Nr. 10	Da	Oțel inoxidabil	100/pachet
141115	Nr. 11	Da	Oțel inoxidabil	100/pachet
141116	Nr. 12	Da	Oțel inoxidabil	100/pachet
141117	Nr. 15	Da	Oțel inoxidabil	100/pachet
141118	Nr. 20	Da	Oțel inoxidabil	100/pachet
141119	Nr. 21	Da	Oțel inoxidabil	100/pachet
141132	Nr. 22	Da	Oțel inoxidabil	100/pachet
141141	Nr. 23	Da	Oțel inoxidabil	100/pachet
141182	Nr. 24	Da	Oțel inoxidabil	100/pachet



Bisturiu de unică folosință KRUUSE

Mânerul bisturiului este fabricat din plastic ABS care oferă o rigiditate și un corp mai mare bisturiului, prin urmare, asigură un finisaj superior. Lamele de bisturiu sunt fabricate din oțel inoxidabil cu grad chirurgical. Un procent ridicat de carbon oferă proprietăți deosebit de bune de șlefuire la fabricarea muchiiilor de înaltă calitate. Toate materialele sunt fără latex.

Nr. cat.	Tip	Steril	Material	Ambalare
140963	Nr. 22	Nu	Oțel carbon	10/pachet
140964	Nr. 23	Nu	Oțel carbon	10/pachet
140965	Nr. 24	Nu	Oțel carbon	10/pachet



Lamă de bisturiu din oțel carbon KRUUSE

Lamele de bisturiu chirurgical din oțel carbon sunt ceva mai dure decât lamele din oțel inoxidabil. Variante din oțel carbon au lamele foarte ascuțite, dar nu sunt la fel de durabile ca oțelul inoxidabil.

Nr. cat.	Tip	Steril	Material	Ambalare
141100	Nr. 10	Da	Oțel carbon	100/pachet
141101	Nr. 15	Da	Oțel carbon	100/pachet
141102	Nr. 22	Da	Oțel carbon	100/pachet
141103	Nr. 23	Da	Oțel carbon	100/pachet
141104	Nr. 24	Da	Oțel carbon	100/pachet



Instrument (Punch) de biopsie KRUUSE

Instrument pentru o biopsie cutanată de înaltă calitate, steril și de unică folosință cu mâner ușor. Lama de tăiere este dintr-o singură bucată (nu rulată) asigurând astfel o tăietură curată.

Nr. cat.	Steril	Mărime	Ambalare
273690	Da	3 mm / 0.1"	10/pachet
273691	Da	4 mm / 0.2"	10/pachet
273692	Da	6 mm / 0.2"	10/pachet
273693	Da	8 mm / 0.3"	10/pachet



Cutter sutură KRUUSE

Nr. cat.	Steril	Mărime	Material	Ambalare
141161	Da	9.3 mm / 0.4"	Oțel carbon	100/pachet



Cateter toracic cu trocar KRUUSE

În cazurile revărsării de lichid pleural sau pneumotorax, cateterul toracic KRUUSE oferă un acces rapid în spațiul pleural.

Cateterul este echipat cu un trocar pentru o penetrare, plasare și manevrare ușoară

- Marcajele sunt furnizate la 5, 10, 15 și 20 cm din vârful distal pentru a ajuta la stabilirea adâncimii de plasare
- Prevăzut cu doi ochi laterali pentru un drenaj eficient
- Capăt proximal prevăzut cu conector în formă de con pentru o conectare ușoară la sticla de drenaj
- Prevăzut cu linie radioopacă pentru detectarea la raze X
- Sterilizat cu oxid de etilenă

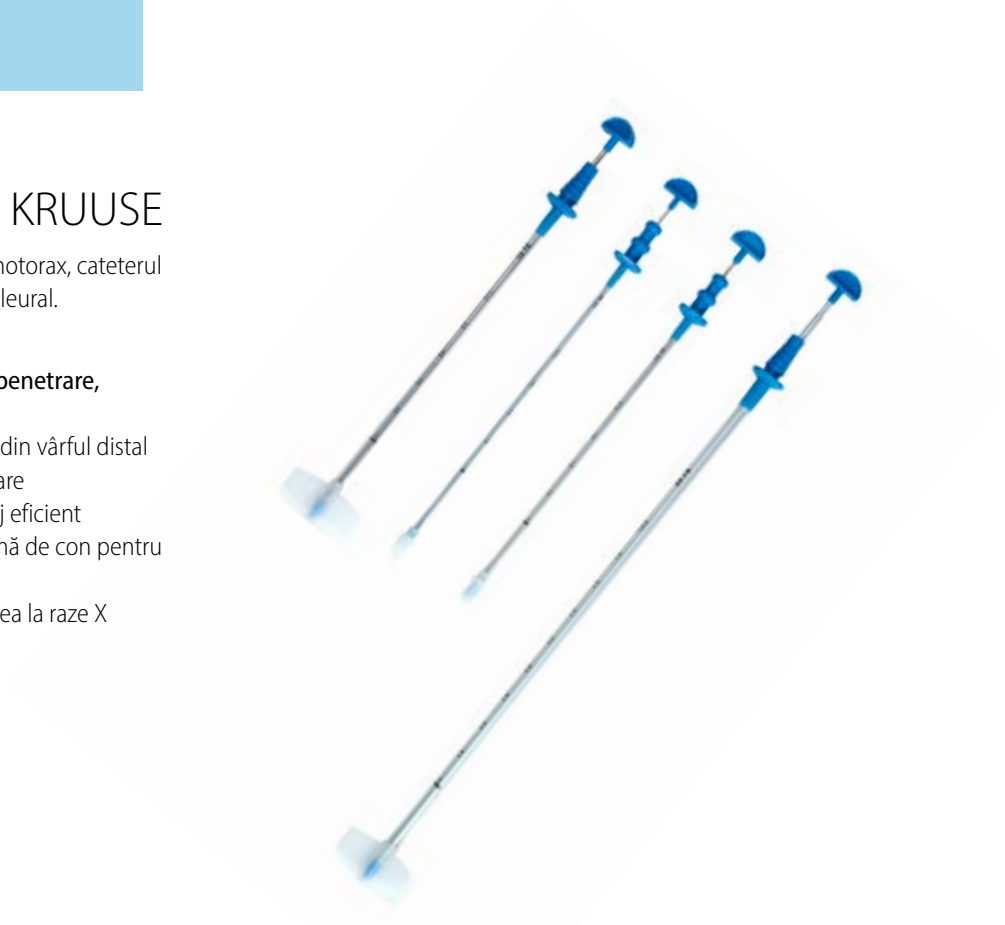

Nr. cat.	Tip	Steril	Mărime	Ambalare
230643	10 FG	Da	25 cm / 9.8"	1/pachet
230642	12 FG	Da	24.5 cm / 9.6"	1/pachet
230644	16 FG	Da	27 cm / 10.6"	1/pachet
230645	20 FG	Da	42 cm / 16.5"	1/pachet

Kit trocar pentru procedura drenaj toracic, KRUUSE

Acest kit steril oferă un sistem rapid, simplu și sigur pentru drenarea cavității toracice. Este folosit pentru drenarea lichidului precum și pentru eliminarea aerului de la pacienții cu pneumotorax.

Setul include

- Cateter cu trocar (dren)
- Adaptor cu un design special cu conector Luer Lock
- Robinet cu trei căi cu conector Luer Lock
- Seringă Luer Lock de 30 ml
- Clemă (în formă de foarfecă)
- Sătură din nailon



Nr. cat.	Tip	Sterile	Ambalare
230660	10 FG	Da	1/pachet
230661	12 FG	Da	1/pachet
230662	16 FG	Da	1/pachet
230663	20 FG	Da	1/pachet



Tuburi hrănire KRUUSE

Există diverse proceduri de alimentare prin tuburi aplicabile la pacienții cu îngrijiri critice, de exemplu, plasarea unui tub de hrănire prin nas sau gură; hrănire orogastrică, sondă nazoesofagiană, precum și metode invazive precum esofagostomia, gastrostomia și jejunostomia.

Tuburile de hrănire sunt fabricate din PVC și conțin poliadiapat emolient care este un produs alimentar aprobat și testat toxicologic. Acestea nu conțin ftalați.

Caracteristici și beneficii

- Material PVC moale, glasat și rezistent la îndoire pentru creșterea confortului pacientului
- Vârf moale, rotund pentru o introducere atraumatică
- Suprafața glasată înlătură nevoia de lubrifianți
- Linie radioopacă pentru a asigura amplasarea corectă a tubului
- În funcție de procedură, tuburile pot fi lăsate in situ până la 4 săptămâni



Capac închidere cu conectare Luer



Capac închidere Luer detașabil



Pâlnie deschisă

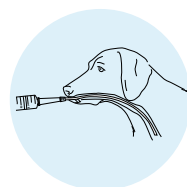

Sonde de alimentare enterală

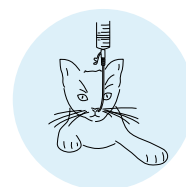

Tub nazogastric



Tuburi esofagiene

Nr. cat.	Tip	Culoare	Mărire	Ambalare
230809	Capac de închidere Luer slip	● Gri	1.7 mm x 50 cm / 5 Fr x 20"	10/pachet
230810	Capac de închidere Luer slip	● Verde	2.0 mm x 50 cm / 6 Fr x 20"	10/pachet
230811	Capac de închidere Luer slip	● Albastru	2.7 mm x 50 cm / 8 Fr x 20"	10/pachet
230812	Capac de închidere Luer slip	● Negru	3.3 mm x 50 cm / 10 Fr x 20"	10/pachet
230817	Capac de închidere Luer slip detașabil	○ Alb	4.3 mm x 105 cm / 12 Fr x 41"	10/pachet
230818	Capac de închidere Luer slip detașabil	● Verde	4.7 mm x 105 cm / 14 Fr x 41"	10/pachet
230819	Capac de închidere Luer slip detașabil	● Portocaliu	5.3 mm x 105 cm / 16 Fr x 41"	10/pachet
230820	Pâlnie deschisă	● Verde	4.7 mm x 125 cm / 14 Fr x 49"	10/pachet
230821	Pâlnie deschisă	● Portocaliu	5.3 mm x 125 cm / 16 Fr x 49"	10/pachet
230822	Pâlnie deschisă	● Roșu	6.0 mm x 125 cm / 18 Fr x 49"	10/pachet



Îngrijire postoperatorie KRUUSE



Colier Green Ocean	173
Colier Snug	176
Colier elisabetan căptușit	184
Colier elisabetan original	192
Accesorii pentru coliere	199
Gulere gonflabile	200
Costum pentru corp	206
Manșete pentru corp	212
Protecții pentru urechi	214
Încălțăminte de protecție postoperatorie	215
Resurse	218

Produse KRUUSE destinate îngrijirii postoperatorii

Încă de la crearea primului colier elisabetan BUSTER, în 1974, a început o lungă tradiție de îmbunătățire a colierelor prin adăugarea de elemente pentru confort, asigurarea unei vindecări mai rapide și conceperea produselor în conformitate cu nevoile veterinarilor și ale proprietarilor de animale de companie, toate aceste eforturi au dus la apariția unei game unice de gulere BUSTER. Colierul BUSTER "Verde Ocean" adaugă și un aspectul ecologic.

Un colier BUSTER este soluția ideală pentru majoritatea pacienților aflați în etapa postoperatorie – însă nu pentru toți. Pentru pacienții care nu încearcă să își lingă sau să își muște locul inciziei sau al răni, un produs textil din gama BUSTER reprezintă o alternativă excelentă. Confectionat dintr-un material moale, care lasă pielea să respire cu elemente reglabile, îi permite animalului deplină mobilitate.





Colier BUSTER Green Ocean

Cu gulerul BUSTER Green Ocean asigurăm un nivel superior de protecție pentru animalul de companie și vă oferim oportunitatea de a face o alegere prietenoasă atât pentru cabinet cât și pentru mediul înconjurător.

Colierul BUSTER Green Ocean este confecționat în cea mai mare parte din plase de pescuit uzate, recuperate și reciclate în mod responsabil.

Reciclarea plaselor de pescuit uzate este noul punct central al industriei de reciclare a plasticului. Dacă nu ar exista această industrie, plasticul ar fi trimis la gropile de gunoi, ar fi ars sau s-ar pierde în largul mării – distrugând habitate și amenințând existența vietăților marine.

Datele

- Activitățile de pescuit se intensifică în lumea întreagă

- Plasele de pescuit uzate și aruncate devin tot mai numeroase
- Poluarea cu plastic este o problemă uriașă care ne afectează pe toți
- Putem cu toții să luăm măsuri pentru a face ceva în această privință

De la uzat la reutilizat

- Plasele de pescuit abandonate în ocean pun în pericol vietățile marine, păsările și întregul ecosistem marin
- Imaginați-vă greutatea a peste 3000 de avioane jumbo încărcate la capacitate maximă și pregătite de decolare. Aceasta este masa deșeurilor de plastic produse de industria maritimă care ajung în mediul înconjurător în fiecare an
- O parte din problemă o reprezintă plasele de pescuit uzate și aruncate. Dacă nu luăm măsuri urgente, până în 2050 s-ar putea ca oceanele să ajungă să conțină mai mult plastic decât pești

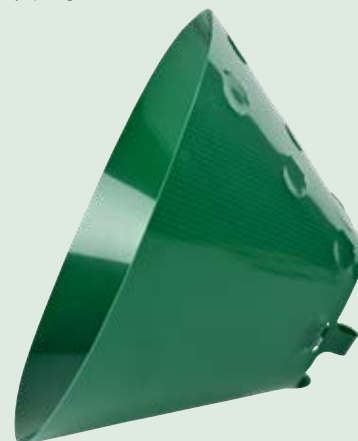

Vizibilitatea animalului: Opac

Materiale: Polietilenă (HDPE)

Curele pentru gât: Curele exterioare



Origine

Plase de pescuit uzate și aruncate

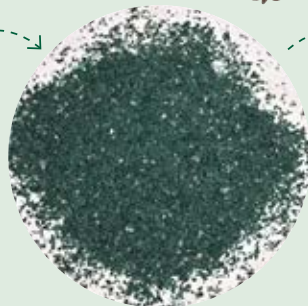

Prelucrare

Sortate, tocate și curățate într-o unitate de reciclare industrială

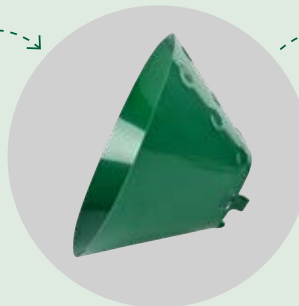

Transformare

Noua materie primă este transformată în gulere pentru câini



Protecție

Protejează atât animalele de companie cât și vietățile marine. Complet reciclabil

ALEGEREA VERDE

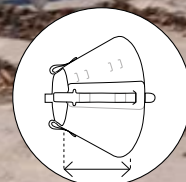

Lungime

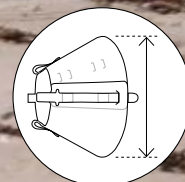

Circumferință exterioră

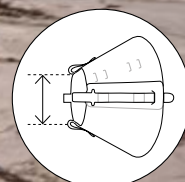

Circumferință la gât

Colierul BUSTER Green Ocean

Gama BUSTER și-a câștigat o reputație de standard absolut în materie de protecție pentru animalele de companie, iar colierul BUSTER Green Ocean nu e cu nimic mai prejos. Are un sistem de închidere tip clic pentru montare ușoară, curele exterioare pentru o prindere ușoară pe zgarda câinelui. Opacitatea gulerului îi creează câinelui un mediu protejat și fără stres.



Watch



PROTECȚIE



CONFORT



CONVENABIL
PENTRU
STĂPÂN



DURABILITATE



UȘURINȚĂ ÎN
UTILIZARE

7

MĂRIMI



SET
INIȚIAL

NU CRAPĂ LA
TEMPERATURI
SCĂZUTE



Nr. cat.	Mărime	Lungime	Circumferință exterioră	Circumferință la gât	Ambalare
273342	7.5 cm	7.5 cm / 3"	15-17 cm / 6-7"	7-8 cm / 3"	5/pachet
273343	10 cm	10 cm / 4"	17-19 cm / 7"	7-8 cm / 3"	5/pachet
273344	12.5 cm	12.5 cm / 5"	19-23 cm / 7-9"	9-10.5 cm / 4"	5/pachet
273345	15 cm	15 cm / 6"	24-28 cm / 9-11"	10-12 cm / 4-5"	5/pachet
273346	20 cm	20 cm / 8"	32-35 cm / 13-14"	10-13 cm / 4-5"	5/pachet
273347	25 cm	25 cm / 10"	36-43 cm / 14-17"	12-15 cm / 5-6"	5/pachet
273348	30 cm	30 cm / 12"	42-51 cm / 17-20"	15-18 cm / 6-7"	5/pachet
273349	Pachet inițial de dimensiuni 7.5 - 30 cm				7/pachet



Colierul BUSTER Snug

O alternativă moale și flexibilă la colierele elisabetane standard rigide. Aplicare și îndepărtare ușoară, nu necesită montare, fac ca BUSTER Snug să fie o soluție la îndemână atât pentru echipa de îngrijire veterinară, cât și pentru proprietarul animalului de companie. Gulere opace și ne-rigide îi creează câinelui un spațiu ca un adăpost, iar materialele moi și flexibile îi oferă confort fără stres inclusiv când se odihnește.

Recomandări pentru adaptarea la purtarea colierului elisabetan

Situațiile în care animalul de companie este nevoit să poarte colierul elisabetan îi pot cauza un oarecare disconfort sau pot necesita eforturi suplimentare din partea proprietarului. În majoritatea cazurilor colierul este purtat doar până la încheierea perioadei de refacere sau cât timp acesta urmează un anumit tratament.

Animalul va avea nevoie de ajutor o perioadă:

- S-ar putea ca animalul să se lovească accidental de diverse obiecte, așadar puneți obiectele prețioase din casă pe rafturi aflate la înălțime mai mare
- Hamurile pot ajuta la orientare și deplasare – în special când e vorba de urcat în mașină sau de urcat și coborât scări
- Luați în calcul și opțiunea de a ține animalul într-un spațiu limitat, "de siguranță", pentru a preveni accidentările, izolat de alte animale din casă și sub supraveghere atentă
- Înălțați bolurile cu mâncare sau mutați-le astfel încât gulerul elisabetan să nu se lovească accidental de vreun perete
- Animalului îi va lua un timp să se obișnuiască să mănânce purtând colierul elisabetan, dar acest lucru este posibil

- Pentru pisici, o litieră acoperită poate pune probleme. Eventual demontați partea de sus
- Aveți grijă să păstrați colierul elisabetan curat și să păstrați gâtul animalului uscat, pentru a evita umezeala care să provoace iritații și infecții
- Folosiți tifon pentru a lega gulerul elisabetan de zgarda proprie a animalului
- Păstrați colierul montat în permanență, dacă nu este o altă recomandare
- Asigurați confortul animalului dumneavoastră și nu uitați că gulerele elisabetane sunt necesare, dar temporare

Sursă: <https://bit.ly/3AMqDOT>



COLIER
BUSTER
MOALE ȘI
FLEXIBIL



COLIER
BUSTER DIN
SPUMĂ



COLIER
BUSTER
MOALE



Margini moi și reflectorizante pentru un plus de vizibilitate

Închidere cu sistem Velcro pentru prindere fixă și îndepărtare ușoară

Curele interioare elastice pentru a fixa bine gulerul



CEL MAI
BUN DIN
CLASA SA



2 TIPURI DE
PROTECȚIE



PROTECȚIE



CONFORT



CONVENABIL
PENTRU
STĂPÂN



DURABILITATE



UȘURINȚĂ ÎN
UTILIZARE



7
MĂRIMI



SET
INIȚIAL



Watch 



Colier BUSTER din spumă

Acest guler moale, flexibil și ușor, confecționat din spumă EVA (etilen-acetat de vinil), îi asigură animalului protecție confortabilă pe durata recuperării. Stratul de material rezistent la rupere și impermeabil aplicat atât la interior cât și la exterior împiedică ghearele animalului să rupă gulerul.

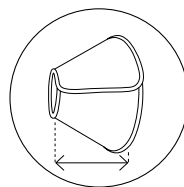

Lungime

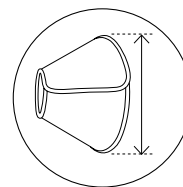

Circumferință exterioră

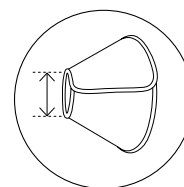

Circumferință la gât

Nr. cat.	Mărime	Lungime	Circumferință exterioră	Circumferință la gât	Ambalare
273331	7.5 cm	7.5 cm / 3"	13 cm / 5"	7 cm / 3"	5/pachet
273332	10 cm	10 cm / 4"	14 cm / 6"	7 cm / 3"	5/pachet
273333	12.5 cm	12.5 cm / 5"	18 cm / 7"	9 cm / 4"	5/pachet
273334	15 cm	15 cm / 6"	24 cm / 9"	11 cm / 4"	5/pachet
273335	20 cm	20 cm / 8"	27 cm / 11"	11 cm / 4"	5/pachet
273336	25 cm	25 cm / 10"	33 cm / 13"	13.5 cm / 5"	5/pachet
273337	30 cm	30 cm / 12"	45 cm / 18"	16 cm / 6"	5/pachet
273341	Pachet inițial de dimensiuni 7.5 - 30 cm				7/pachet



Structură din polipropilenă integrată pentru a menține forma colierului

Curele interioare pentru o bună fixare a gulerului

Șnur elastic cu opritor pentru o montare rapidă și sigură

**CEL MAI
BUN DIN
CLASA SA**



**2 TIPURI DE
PROTECȚIE**



PROTECȚIE



CONFORT



CONVENABIL
PENTRU
STĂPÂN



DURABILITATE



UȘURINȚĂ ÎN
UTILIZARE



7
MĂRIMI



SET
INIȚIAL



Colier BUSTER moale și flexibil

Colier moale din material neșesut, ușor și rezistent la apă, pentru protejarea pacienților după o intervenție chirurgicală sau în cazul rănilor ușoare. Colierul BUSTER moale și flexibil îi permite pacientului să se deplaseze, să mănânce, să doarmă confortabil și să își revine rapid la forma inițială.

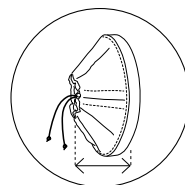

Lungime

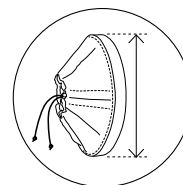

Circumferință
exterioară

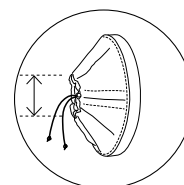

Circumferință la gât

Nr. cat.	Mărime	Lungime	Circumferință exterioară	Circumferință la gât	Ambalare
273581	7.5 cm	7.5 cm / 3"	15 cm / 6"	9 cm / 4"	5/pachet
273582	10 cm	10 cm / 4"	18 cm / 7"	9 cm / 4"	5/pachet
273583	12.5 cm	12.5 cm / 5"	21 cm / 8"	11 cm / 4"	5/pachet
273584	15 cm	15 cm / 6"	27 cm / 11"	14 cm / 6"	5/pachet
273585	20 cm	20 cm / 8"	33 cm / 13"	14 cm / 6"	5/pachet
273586	25 cm	25 cm / 10"	42 cm / 17"	18 cm / 7"	5/pachet
273587	30 cm	30 cm / 12"	50 cm / 20"	21 cm / 8"	5/pachet
273588	Pachet inițial de dimensiuni 7.5 - 30 cm				7/pachet





APROBAT DE
VETERINARI

Colier BUSTER moale

Pentru pisici și câini de talie mică. Material confortabil și moale, nețesut, hidrofug și ușor de curățat. Se potrivește în special pentru pisici, dată fiind forma și flexibilitatea colierului.

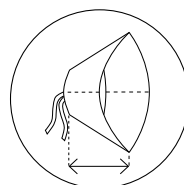

Lungime

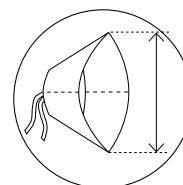

Circumferință
exterioară

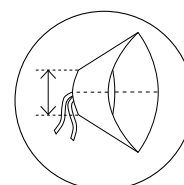

Circumferință la gât

Nr. cat.	Mărime	Lungime	Circumferință exterioră	Circumferință la gât	Ambalare
273384	Mărime unică	14 cm / 6"	31 cm / 12"	9 cm / 4"	5/pachet



PROTECȚIE



CONFORT



CONVENABIL
PENTRU
STĂPÂN



DURABILITATE



UȘURINȚĂ ÎN
UTILIZARE

1

MĂRIME





Colier elisabetan BUSTER cu margini căptușite

Oferiți pacienților cel mai înalt nivel de confort, precum și protecție optimă pe durata refacerii după o intervenție chirurgicală sau o rană puțin gravă. Mărimea reglabilă și sistemul de închidere ușor de utilizat, asigură o experiență nestresantă pentru animal și convenabilă pentru proprietar. Căptușeala moale îi oferă animalului izolare fonică, fiind totodată inofensivă la contactul cu obiectele din jur.

Refacere rapidă și sigură

Îngrijirea postoperatorie joacă un rol critic în ceea ce privește confortul, siguranța și recuperarea pacientului. Îngrijirea postoperatorie adecvată contribuie considerabil la reducerea necesității intervențiilor chirurgicale corective suplimentare și este vitală pentru un rezultat pozitiv.

Ne străduim mereu să oferim produse inovative destinate îngrijirii postoperatorii de o calitate tot mai bună.

Ne dedicăm eforturilor de a contribui la bunăstarea și sănătatea animalelor, prevenind și reducând suferința.

Colaborăm îndeaproape cu veterinari și specialiști pentru a dezvolta noi tehnologii și noi metode prin care să creăm și mai multă valoare în produsele și serviciile pe care le oferim veterinarilor.

KRUUSE a început producția primelor gulere BUSTER pentru câini, în versiunea lor originală, în 1974, și continuăm să dezvoltăm noi produse pentru a îmbunătăți tratamentele, a veni în întâmpinarea veterinarilor în căutare de soluții mai bune, și de a atinge nivelul optim de colaborare cu proprietarii de animale de companie.



COLIER
BUSTER
QUICK



COLIER
BUSTER
COMPLET



COLIER
BUSTER
CONFORT



Vizibilitate deplină
Scut 100% transparent

Design confortabil
Protecția are efect de izolare fonică
și previne zgârierea

Decupaj anatomic
Decupajul anatomic asigură
confort în timpul odihnei

Moale și respirabil
Neopren perforat

Închidere ușoară
Sistemul vertical de
închidere, de tip Velcro,
ușurează adaptarea

CEL MAI
BUN DIN
CLASA SA





Watch 



Colier BUSTER Complet

Colierul BUSTER Complet este alegerea ideală pentru pacienții în refacere după o intervenție chirurgicală sau o rană minoră. Este adecvat și pentru a proteja leziunile cauzate sau agravate de linsul, mușcatul sau rosul excesiv.

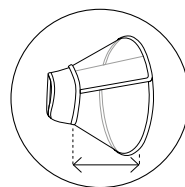

Lungime

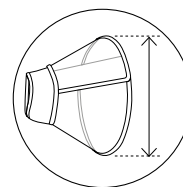

Circumferință
exterioară

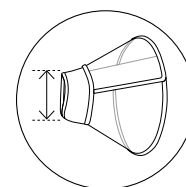

Circumferință la gât

Nr. cat.	Mărime	Lungime	Circumferință exterioară	Circumferință la gât	Ambalare
273551	7.5 cm	7.5 cm / 3"	15 cm / 6"	6-7 cm / 2-3"	5/pachet
273552	10 cm	10 cm / 4"	18 cm / 7"	6-7 cm / 2-3"	5/pachet
273553	12.5 cm	12.5 cm / 5"	22 cm / 9"	6-7 cm / 2-3"	5/pachet
273554	15 cm	15 cm / 6"	27 cm / 11"	8-9 cm / 3-4"	5/pachet
273555	20 cm	20 cm / 8"	33 cm / 13"	9-10 cm / 4"	5/pachet
273556	25 cm	25 cm / 10"	41 cm / 16"	11-12 cm / 4-5"	5/pachet
273557	30 cm	30 cm / 12"	48 cm / 19"	15-16 cm / 6"	5/pachet
273558	Pachet inițial de dimensiuni 7.5 - 30 cm				7/pachet

Protecție la exterior
Margini de silicon pentru a evita zgârierea

Aplicare ușoară
Sistem de închidere tip
Velcro

Protecție la interior
Margini de silicon pentru o potrivire confortabilă

Siguranță și potrivire perfectă
Decupaje la nivelul gâtului pentru o
prindere sigură pe zgardă

**CEL MAI
BUN DIN
CLASA SA**





Colier BUSTER Quick

Colierul BUSTER Quick are un sistem de închidere de tip Velcro pentru a permite ajustarea cu ușurință la dimensiunile dorite. Gulerul este căptușit cu o bandă moale de silikon pe marginea exterioară, pentru a evita murdărirea sau zgârierea, respectiv cu o altă bandă moale de silikon în dreptul decupajului pentru gât, pentru o potrivire confortabilă.

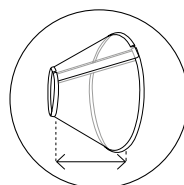

Lungime

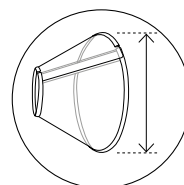

Circumferință
exterioară

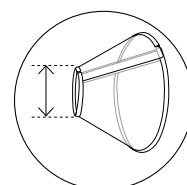

Circumferință la gât

Nr. cat.	Mărime	Lungime	Circumferință exterioară	Circumferință la gât	Ambalare
273511	7.5 cm	7.5 cm / 3"	Până la 16 cm / 6"	Până la 7.5 cm / 3"	5/pachet
273512	10 cm	10 cm / 4"	Până la 20 cm / 8"	Până la 10 cm / 4"	5/pachet
273513	12.5 cm	12.5 cm / 5"	Până la 22 cm / 9"	Până la 10 cm / 4"	5/pachet
273514	15 cm	15 cm / 6"	Până la 24 cm / 9"	Până la 10 cm / 4"	5/pachet
273515	20 cm	20 cm / 8"	Până la 32 cm / 13"	Până la 12 cm / 5"	5/pachet
273517	25 cm	25 cm / 10"	Până la 42 cm / 17"	Până la 17 cm / 7"	5/pachet
273518	30 cm	30 cm / 12"	Până la 50 cm / 20"	Până la 20 cm / 8"	5/pachet
273519	Pachet inițial de dimensiuni 7.5 - 30 cm				7/pachet

Gulerul este echipat cu o bandă moale de silicon pe marginea exterioară pentru a evita zgârirea oamenilor și a mobilierului.



APROBAT
DE
VETERINARI



PROTECȚIE



CONFORT



CONVENABIL
PENTRU
STĂPÂN



DURABILITATE



UȘURINȚĂ ÎN
UTILIZARE



MĂRIMI



SET
INIȚIAL



NU CRAPĂ LA
TEMPERATURI
SCĂZUTE



Colier BUSTER Confort

Colier moale și flexibil cu margine de cauciuc – echipat cu sistem de închidere rapidă. Gulerul este transparent, ceea ce îi permite animalului vizibilitate deplină.

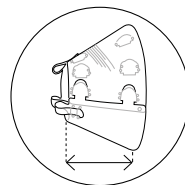

Lungime

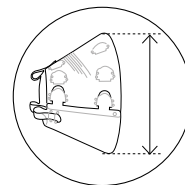

Circumferință exterioră

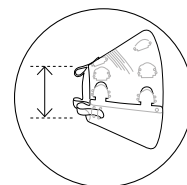

Circumferință la gât

Nr. cat.	Mărime	Lungime	Circumferință exterioră	Circumferință la gât	Ambalare
273900	7.5 cm	7.5 cm / 3"	13-15 cm / 5-6"	7-8 cm / 3"	5/pachet
273901	10 cm	10 cm / 4"	15-18 cm / 6-7"	7-8 cm / 3"	5/pachet
273902	12.5 cm	12.5 cm / 5"	19-21 cm / 7-8"	9-10.5 cm / 4"	5/pachet
273903	15 cm	15 cm / 6"	20-22 cm / 8-9"	10-12 cm / 4-5"	5/pachet
273904	20 cm	20 cm / 8"	23-27 cm / 9-11"	12-14 cm / 5-6"	5/pachet
273905	25 cm	25 cm / 10"	34-42 cm / 13-17"	14-16 cm / 6"	5/pachet
273906	30 cm	30 cm / 12"	41-48 cm / 16-19"	15-18 cm / 6-7"	5/pachet
273907	Pachet inițial de dimensiuni 7.5 - 30 cm				7/pachet



Coliere BUSTER originale

Colierul de protecție elisabetan pentru câini, de unică folosință, asigură protecția întregului corp pe durata recuperării după intervenții chirurgicale sau răni puțin grave, limitând totodată linsul, mușcatul sau rosul excesiv.

Familiarizarea animalului cu gulerul elisabetan

Combinăția de durere, medicamente și purtarea unui colier elisabetan care presupune o limitare a simțurilor și a mobilității pot fi o sursă de stres pentru animal. Pentru a evita asocierile neplăcute cu colierul, recomandăm proprietarilor de animale de companie să familiarizeze câinii cu gulerul din timp, anterior unei intervenții chirurgicale planificate.

În faimoasele experimente pe care le-a desfășurat împreună cu câinii săi, Ivan Pavlov a constatat că obiecte sau evenimente pot declanșa o reacție condiționată. Acesta a dezvoltat o metodă de învățare care presupune asocierea unui stimul cu o reacție condiționată.

Metoda de învățare a lui Pavlov

Prezentați colierul câinelui/pisicii și lăsați-l să îl examineze în voie. Începeți să acordați câte o recompensă de fiecare dată când îi arătați gulerul, pentru a asocia colierul cu mâncare și cu o senzație plăcută (o descărcare de dopamină). Dacă animalul acceptă recompensa, înseamnă că nu îi este frică, fiindcă nu poate să mănânce și să manifeste frică în același timp.

Acesta este un semn util că animalul este pregătit să treacă la pasul următor. Acum utilizați învățarea operantă, recompensând orice interacțiune cu colierul motivată de curiozitate (și fără manifestări de frică), cum ar fi examinarea, mirosirea sau atingerea colierului.

Mai departe, recompensați fiecare încercare a câinele de a introduce capul în orificiul colierului. Puneți o recompensă în guler sau să țineți o recompensă în interiorul gulerului. Întoarceți colierul și repetați pasul precedent. Prolungați treptat timpul petrecut de câine cu colierul prin în jurul gâtului. Deschideți și închideți gulerul, cu animalul lângă el, într-o stare de calm. Repetați și cu colierul aplicat pe animal. Apoi exersați calmarea animalului cu metode cunoscute. Astfel se vor crea asocieri familiare pentru momentele în care animalul poartă gulerul respectiv. În final, începeți să vă deplasați prin spațiu, învățând animalul cum să se miște când are gulerul la gât. Recompensați mișcările calme, controlate. Intrați și ieșiți pe uși și luați colțuri pentru a familiariza animalul cu diverse mișcări.



COLIER
BUSTER CU
CLIC



COLIER
BUSTER
CLASIC



COLIER
BUSTER CU
MODEL





CONFEȚIONAT ÎN PRO-
PORȚIE DE 40% DIN MATERIAL
RECICLAT 100% RECICLABIL



Watch



NU CRAPĂ LA
TEMPERATURI
SCĂZUTE





**ALEGEREA
CONSACRATĂ**

Colier BUSTER Clasic, transparent

Colierul elisabetan de protecție pentru câini, de unică folosință. O soluție economică pentru a împiedica pacientul să ajungă la rănilor de corp.

- Flexibil și ușor de utilizat
- Ușor de ajustat pe pacient

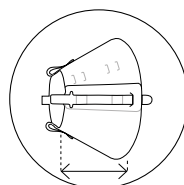

Lungime

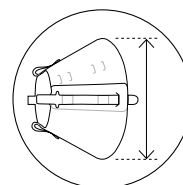

Circumferință
exterioară

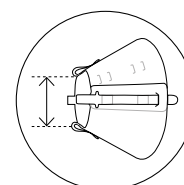

Circumferință la gât

Nr. cat.	Mărime	Lungime	Circumferință exterioară	Circumferință la gât	Ambalare
273391	7.5 cm	7.5 cm / 3"	14-16 cm / 6"	7-8 cm / 3"	10/pachet
273392	10 cm	10 cm / 4"	17-19 cm / 7"	7-8 cm / 3"	10/pachet
273393	12.5 cm	12.5 cm / 5"	21-23 cm / 8-9"	9-10.5 cm / 4"	10/pachet
273394	15 cm	15 cm / 6"	25-29 cm / 10-11"	10-12 cm / 4-5"	10/pachet
273395	20 cm	20 cm / 8"	26-33 cm / 10-13"	10-13 cm / 4-5"	10/pachet
273396	25 cm	25 cm / 10"	33-41 cm / 13-16"	12-15 cm / 5-6"	10/pachet
273397	30 cm	30 cm / 12"	41-50 cm / 16-20"	15-18 cm / 6-7"	10/pachet
273399	35 cm	35 cm / 14"	48-54 cm / 19-21"	18-21 cm / 7-8"	1/pachet
273398	40 cm	40 cm / 16"	54-66 cm / 21-26"	21-26 cm / 8-10"	1/pachet
273389	Pachet inițial de dimensiuni 7.5 - 30 cm				7/pachet



**ALEGEREA
CONSACRATĂ**

Colier BUSTER Clasic, opac

Colier elisabetan de protecție pentru câini, de unică folosință. O soluție economică pentru a împiedica pacientul să ajungă la rănilor de corp.

- Flexibil și ușor de utilizat
- Ușor de ajustat pe pacient

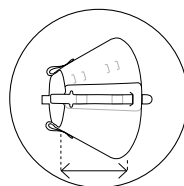

Lungime

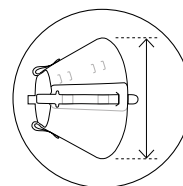

Circumferință
exterioară

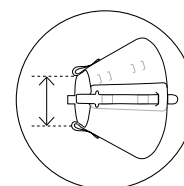

Circumferință la gât

Nr. cat.	Mărime	Lungime	Circumferință exterioară	Circumferință la gât	Ambalare
273310	7.5 cm	7.5 cm / 3"	14-16 cm / 6"	7-8 cm / 3"	10/pachet
273320	10 cm	10 cm / 4"	17-19 cm / 7"	7-8 cm / 3"	10/pachet
273325	12.5 cm	12.5 cm / 5"	21-23 cm / 8-9"	9-10.5 cm / 4"	10/pachet
273330	15 cm	15 cm / 6"	25-29 cm / 10-11"	10-12 cm / 4-5"	10/pachet
273340	20 cm	20 cm / 8"	26-33 cm / 10-13"	10-13 cm / 4-5"	10/pachet
273350	25 cm	25 cm / 10"	33-41 cm / 13-16"	12-15 cm / 5-6"	10/pachet
273360	30 cm	30 cm / 12"	41-50 cm / 16-20"	15-18 cm / 6-7"	10/pachet
273368	35 cm	35 cm / 14"	48-54 cm / 19-21"	18-21 cm / 7-8"	1/pachet
273367	40 cm	40 cm / 16"	54-66 cm / 21-26"	21-26 cm / 8-10"	1/pachet
273369	Pachet inițial de dimensiuni 7.5 - 30 cm				7/pachet



Colier BUSTER Click

Sistemul de închidere rapidă și simplă cu "clic" face aplicarea acestui guler foarte ușoară. Materialul moale și flexibil este complet transparent, permițându-i animalului să vadă totul în jurul său.

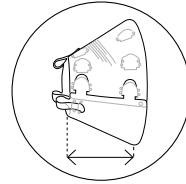

Lungime

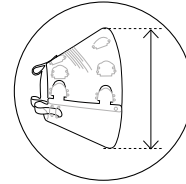

Circumferință exterioră

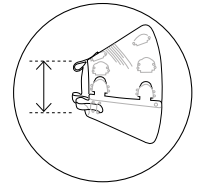

Circumferință la gât

Nr. cat.	Mărime	Lungime	Circumferință exterioră	Circumferință la gât	Ambalare
273480	7.5 cm	7.5 cm / 3"	15-17 cm / 6-7"	7-8 cm / 3"	10/pachet
273481	10 cm	10 cm / 4"	17-19 cm / 7"	7-8 cm / 3"	10/pachet
273482	12.5 cm	12.5 cm / 5"	19-23 cm / 7-9"	9-10.5 cm / 4"	10/pachet
273483	15 cm	15 cm / 6"	24-28 cm / 9-11"	10-12 cm / 4-5"	10/pachet
273484	20 cm	20 cm / 8"	32-35 cm / 13-14"	10-13 cm / 4-5"	10/pachet
273485	25 cm	25 cm / 10"	36-43 cm / 14-17"	12-15 cm / 5-6"	10/pachet
273486	30 cm	30 cm / 12"	42-51 cm / 17-20"	15-18 cm / 6-7"	10/pachet
273488	35 cm	35 cm / 14"	48-54 cm / 19-21"	18-21 cm / 7-8"	1/pachet
273487	40 cm	40 cm / 16"	54-66 cm / 21-26"	21-26 cm / 8-10"	1/pachet
273489	Pachet inițial de dimensiuni 7.5 - 30 cm				7/pachet



Colier BUSTER Click, pentru câini brahicefali

Acest colier de protecție elisabetan este proiectat special pentru câinii brahicefali. Nu mai este nevoie să tăiați și să ajustați versiunea originală a gulerului pentru aceasta rasă de câini.

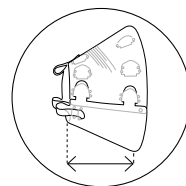

Lungime

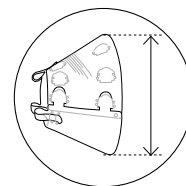

Circumferință exterioră

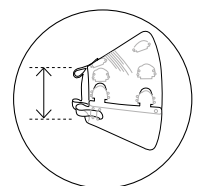

Circumferință la gât

PROTECȚIE

CONFORT

CONVENABIL
PENTRU
STĂPÂN

DURABILITATE

UȘURINȚĂ ÎN
UTILIZARE

9/4
MĂRIMI

✓
SET
INIȚIAL

NU CRAPĂ LA
TEMPERATURI
SCĂZUTE

Nr. cat.	Mărime	Lungime	Circumferință exterioră	Circumferință la gât	Ambalare
273500	XS	10 cm / 4"	17-20 cm / 7-8"	8-9 cm / 3-4"	10/pachet
273501	S	12 cm / 5"	23-25 cm / 9-10"	9.5-10.5 cm / 4"	10/pachet
273502	M	16 cm / 6"	30-33 cm / 12-13"	12-14 cm / 5-6"	10/pachet
273503	L	20 cm / 8"	36-40 cm / 14-16"	14-17 cm / 6-7"	10/pachet
273504	Pachet inițial de dimensiuni 2 x XS, 3 x S, 3 x M, 2 x L				10/pachet



APROBAT DE
VETERINARI

Colier BUSTER cu model, șantier în lucru

Acest colier BUSTER transparent, cu model, are un sistem de închidere rapidă și ușoară cu "clic". Gulerul este decorat cu un model atrăgător cu tema "șantier în lucru" și mesaje simpatice de încurajare.

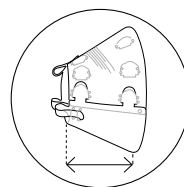

Lungime

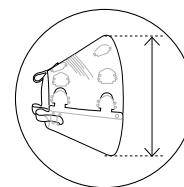

Circumferință
exterioară

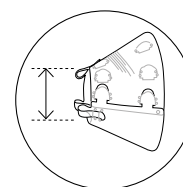

Circumferință la gât

Nr. cat.	Mărime	Lungime	Circumferință exterioară	Circumferință la gât	Ambalare
273520	7.5 cm	7.5 cm / 3"	15-17 cm / 6-7"	7-8 cm / 3"	10/pachet
273521	10 cm	10 cm / 4"	17-19 cm / 7"	7-8 cm / 3"	10/pachet
273522	12.5 cm	12.5 cm / 5"	19-23 cm / 7-9"	9-10.5 cm / 4"	10/pachet
273523	15 cm	15 cm / 6"	24-28 cm / 9-11"	10-12 cm / 4-5"	10/pachet
273524	20 cm	20 cm / 8"	32-35 cm / 13-14"	12-14 cm / 5-6"	10/pachet
273525	25 cm	25 cm / 10"	36-43 cm / 14-17"	14-16 cm / 6"	10/pachet
273526	30 cm	30 cm / 12"	42-51 cm / 17-20"	15-18 cm / 6-7"	10/pachet
273527	Pachet inițial de dimensiuni 7.5 - 30 cm				7/pachet



APROBAT DE
VETERINARI

Colier BUSTER cu model, oase

Acest colier BUSTER transparent, cu model, are un sistem de închidere rapidă și ușoară cu "clic". Gulerul este decorat cu un model atrăgător cu tema "oase" în culori plăcute.



Watch

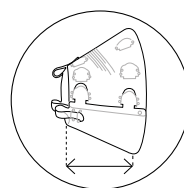

Lungime

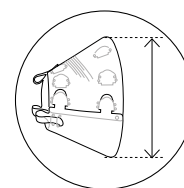

Circumferință
exterioară

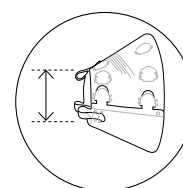

Circumferință la gât

PROTECȚIE

CONFORT

CONVENABIL
PENTRU
STĂPÂN

DURABILITATE

UȘURINȚĂ ÎN
UTILIZARE

7
MĂRIMI

SET
INIȚIAL

**NU CRAPĂ LA
TEMPERATURI
SCĂZUTE**

Nr. cat.	Colour	Mărime	Lungime	Circumferință exterioară	Circumferință la gât	Ambalare
273731	● Turcoaz	7.5 cm	7.5 cm / 3"	15-17 cm / 6-7"	7-8 cm / 3"	10/pachet
273732	● Mov	10 cm	10 cm / 4"	17-19 cm / 7"	7-8 cm / 3"	10/pachet
273733	● Portocaliu	12.5 cm	12.5 cm / 5"	19-23 cm / 7-9"	9-10.5 cm / 4"	10/pachet
273734	● Verde	15 cm	15 cm / 6"	24-28 cm / 9-11"	10-12 cm / 4-5"	10/pachet
273735	● Galben	20 cm	20 cm / 8"	32-35 cm / 13-14"	12-14 cm / 5-6"	10/pachet
273736	● Roșu	25 cm	25 cm / 10"	36-43 cm / 14-17"	14-16 cm / 6"	10/pachet
273737	● Albastru închis	30 cm	30 cm / 12"	42-51 cm / 17-20"	15-18 cm / 6-7"	10/pachet
273538	Pachet inițial de dimensiuni 7.5 - 30 cm					7/pachet

ALEGERE
CONSACRATĂ



Colier BUSTER pentru iepuri

Colier de protecție pentru iepuri. Confectionat din polietilenă flexibilă și rezistentă. O soluție economică pentru a împiedica iepurile să ajungă la răni.

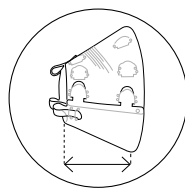

Lungime

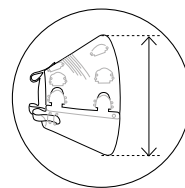

Circumferință
exterioară

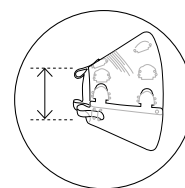

Circumferință la gât



PROTECȚIE



CONFORT



CONVENABIL
PENTRU
STĂPÂN



DURABILITATE



UȘURINȚĂ ÎN
UTILIZARE

1

MĂRIME



NU CRAPĂ LA
TEMPERATURI
SCĂZUTE



Nr. cat.	Mărime	Lungime	Circumferință exterioară	Circumferință la gât	Ambalare
273390	Mărime unică	5 cm / 2"	23.5-30 cm / 9-12"	13-16 cm / 5-6"	10/pachet

ALEGERE
CONSACRATĂ



Colier BUSTER pentru păsări

Colier transparent pentru păsări, de unică folosință, care împiedică pasărea să își smulgă penele și să ajungă la răni. Colierul este ușor de aplicat, fixându-se cu ajutorul unui capsator.

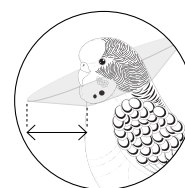

Lungime



PROTECȚIE



CONFORT



CONVENABIL
PENTRU
STĂPÂN



DURABILITATE



UȘURINȚĂ ÎN
UTILIZARE

4

MĂRIMI



SET
INIȚIAL

NU CRAPĂ LA
TEMPERATURI
SCĂZUTE



Nr. cat.	Mărime	Lungime	Ambalare
273375	XS	80 mm / 3"	10/pachet
273376	S	100 mm / 4"	10/pachet
273377	M	140 mm / 6"	10/pachet
273378	L	200 mm / 8"	10/pachet
273372	Pachet inițial de dimensiuni 5 x XS, 5 x S, 3 x M, 2 x L		15/pachet



Zgardă BUSTER pentru coliere

Zgardă practică și flexibilă, concepută pentru a fi utilizată împreună cu coliere de protecție BUSTER atunci când zgardă câinelui nu se potrivește.

Nr. cat.	Mărime	Ambalare
273492	7.5-10 cm / 3-3.9"	10/pachet
273494	12.5-15 cm / 4.9-5.9"	10/pachet
273497	20-30 cm / 7.9-11.8"	10/pachet
273498	40 cm / 15.7"	10/pachet



Suport pentru coliere

Suport pentru păstrarea și expunerea colierelor BUSTER în clinică. Confectionat din oțel inoxidabil și potrivit pentru șapte mărimi diferite.

Nr. cat.	Mărime	Ambalare
273370	87 cm / 34.3"	1/pachet





Coliere BUSTER gonflabile

Un colier moale și confortabil care împiedică animalul să ajungă la răni, suturi, iritații sau plăgi deschise. Camera interioară gonflabilă se umflă printr-o valvă de aer și este protejată de un strat exterior din nailon sau PVC pentru a rezista mușcăturilor și zgârieturilor.

De ce este importantă protecția postoperatorie?

Este important ca animalul să fie împiedicat să ajungă la rană pentru nu rupe firele de sutură, a nu redeschidă rana, sau să o infecteze. Colierul elisabetan este conceput să creeze o barieră care să păstreze „locul intervenției” curat și uscat și să prevină redeschiderea rănii sau apariția altor răni noi. Colierul elisabetan poate fi folosit împreună cu alte tratamente pentru a asigura deplina eficiență a acestora.

Colierul elisabetan reprezintă alegerea convențională pentru majoritatea veterinarilor – din mai multe motive:

- Protejează rana, împiedicând iritarea acesteia, în condițiile în care câinele nu poate ajunge la ea. Contribuie la a restricționa accesul câinelui la o unghie ruptă, plaga creată printr-o intervenție chirurgicală, o mușcătură de purice, tăieturi etc.
- Colierul elisabetan este un instrument practic în tratarea zonelor inflamate. Odată detectată o zonă inflamată, gulerul elisabetan poate preveni iritarea acesteia, ceea ce minimizează riscul apariției unei infecții
- Colierul elisabetan este foarte ușor de utilizat și nu necesită echipamente speciale sau ajutor din partea unui veterinar
- Purtarea unui colier elisabetan după o intervenție chirurgicală asigură o vindecare mai rapidă. Pentru vindecarea corectă a rănii este necesar ca animalul să nu poată ajunge la rana respectivă, exact acesta fiind rolul gulerului elisabetan. O rană neatinsă prezintă un risc considerabil mai mic de a dezvolta complicații



COLIER
BUSTER
GONFLABIL
- PVC



COLIER
BUSTER
GONFLABIL
- NAILON



"Coliere BUSTER gonflabile reprezintă o alternativă excelentă și pentru acele animale care au dificultăți în a tolera gulerele normale, sau pe care gulerele normale le încurcă; acestea sunt foarte eficiente și confortabile pentru animal."

Amy Griffiths, asistentă veterinar, Emiratele Arabe Unite





Colierul BUSTER gonflabil, Nylon

Colier gonflabil moale și confortabil care împiedică animalul să ajungă la răni și plăgi. Camera interioară se umflă printr-o valvă de aer și este protejată de un strat exterior din nailon pentru a rezista mușcăturilor și zgârieturilor.

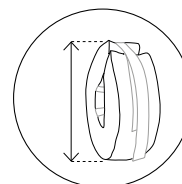

Diametru exterior

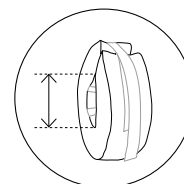

Diametru interior

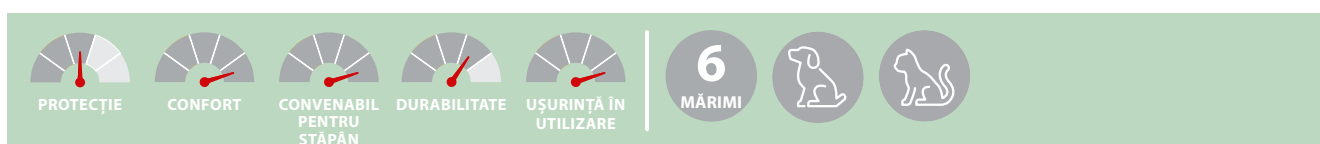

Nr. cat.	Mărime	Diametru exterior	Diametru interior	Ambalare
279808	XS	16 cm / 6"	5 cm / 2"	1/pachet
279804	S	22 cm / 9"	7 cm / 3"	1/pachet
279805	M	25.5 cm / 10"	11cm / 4"	1/pachet
279806	L	30.5 cm / 12"	16 cm / 6"	1/pachet
279807	XL	36 cm / 14"	18 cm / 7"	1/pachet
279809	XXL	44 cm / 17"	22 cm / 9"	1/pachet



Colier BUSTER gonflabil, PVC

Guler gonflabil moale și confortabil care împiedică animalul să ajungă la răni și plăgi. Camera interioară se umflă printr-o valvă de aer și este protejată de un strat exterior din PVC pentru a rezista mușcăturilor și zgârieturilor.

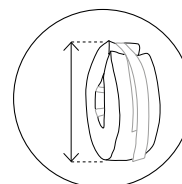

Diametru exterior

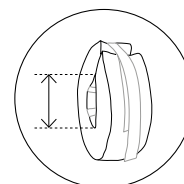

Diametru interior

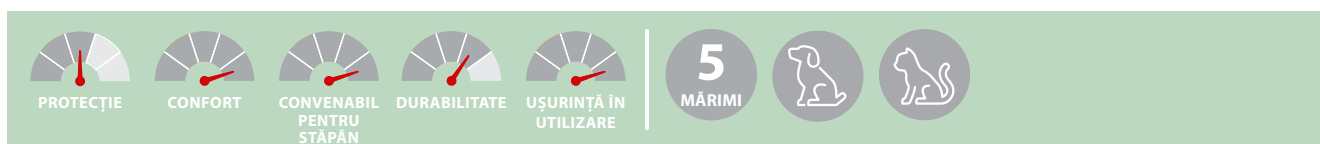

Nr. cat.	Mărime	Diametru exterior	Diametru interior	Ambalare
279814	XS	14 cm / 6"	4 cm / 2"	1/pachet
279815	S	22 cm / 9"	7 cm / 3"	1/pachet
279816	M	25.5 cm / 10"	11 cm / 4"	1/pachet
279817	L	30 cm / 12"	16 cm / 6"	1/pachet
279818	XL	44 cm / 17"	22 cm / 9"	1/pachet



Costume textile BUSTER

Costumele textile BUSTER sunt confecționate din materiale moi și respirabile, cu elemente reglabile pentru a-i lăsa animalului deplină libertate de mișcare. Costumele de îngrijire postoperatorie, pe lângă că păstrează curat locul inciziei, au rolul și de a împiedica animalul să muște sau să scarpine pielea în zonele cu infecții sau iritații.

Alternative la colierele elisabetane

Sunt mulți factori de luat în considerare la alegerea celor mai bune soluții de protecție postoperatorie pentru un animal. Alegerea se face în funcție de tipul și talia animalului, de personalitatea acestuia, comportament și nivel de stres, lungimea botului și procedura propriu-zisă. Dacă aveți nevoie

doar să protejați locul inciziei de contactul cu murdărie sau alte materii străine, cum ar fi nisipul din litiera pisicii, s-ar putea ca utilizarea unei salopete sau a unui manșon să fie suficientă pentru a păstra locul inciziei curat.

Dacă animalul de companie nu încercă să roadă sau să lingă rana, o salopetă sau un manșon pentru corp reprezintă soluția postoperatorie perfectă.

Salopeta sau manșonul pentru corp asigură un maxim de confort și sunt confecționate dintr-un material care lasă pielea să respire, având totodată elemente care permit ajustarea mărimii. Datorită acestor caracteristici, animalul are deplină libertate de mișcare, fără nicio limitare a oricăroră dintre simțurile sale.

Salopeta este ideală și pentru a împiedica animalul să roadă și să scarpine locurile în care pielea este infectată, iritată, sau afectată de mușcături de insecte.

Dacă animalul de companie manifestă un comportament distructiv și agresiv, atunci gulerul elisabetan reprezintă o alegere mai bună.





Watch

Costum BUSTER pentru câini, model clasic

Salopeta BUSTER, moale și confortabilă, poate fi folosită pentru asigurarea protecției și confortului după o intervenție chirurgicală sau pentru câinii cu afecțiuni dermatologice.

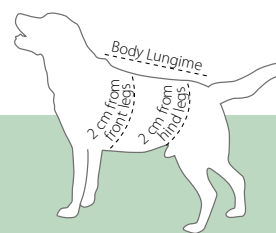

Nr. cat.	Mărime	Lungime	Circumferință piept	Circumferință abdomen	Ambalare
273968	XXXS	26 cm / 10"	30 cm / 12"	26 cm / 10"	1/pachet
273969	XXS	33 cm / 13"	38 cm / 15"	34 cm / 13"	1/pachet
273970	XS	39 cm / 15"	46 cm / 18"	42 cm / 17"	1/pachet
273971	S	42 cm / 17"	54 cm / 21"	50 cm / 20"	1/pachet
273972	M	46 cm / 18"	58 cm / 23"	52 cm / 20"	1/pachet
273973	L	53 cm / 21"	62 cm / 24"	56 cm / 22"	1/pachet
273974	XL	63 cm / 25"	70 cm / 28"	64 cm / 25"	1/pachet
273975	XXL	74 cm / 29"	78 cm / 31"	70 cm / 28"	1/pachet
273976	XXXL	76 cm / 30"	86 cm / 34"	76 cm / 30"	1/pachet

Costumul BUSTER pentru câini, EasyGo

Salopeta BUSTER, moale și confortabilă, poate fi folosită pentru asigurarea protecției și confortului după o intervenție chirurgicală sau pentru câinii cu afecțiuni dermatologice.

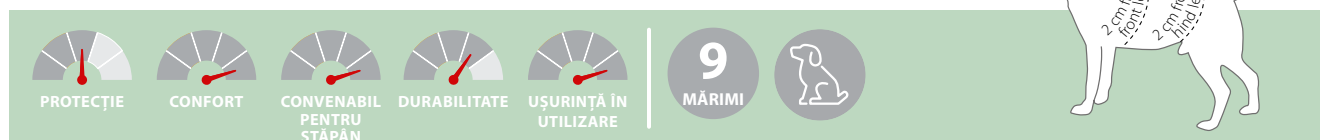
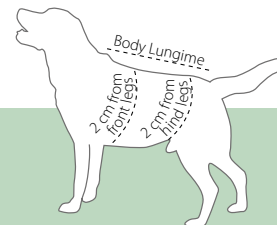

Nr. cat.	Mărime	Lungime	Circumferință piept	Circumferință abdomen	Ambalare
273951	XXXS	25 cm / 10"	30 cm / 12"	26 cm / 10"	1/pachet
273952	XXS	32 cm / 13"	38 cm / 15"	34 cm / 13"	1/pachet
273953	XS	38 cm / 15"	46 cm / 18"	42 cm / 17"	1/pachet
273954	S	41 cm / 16"	54 cm / 21"	50 cm / 20"	1/pachet
273955	M	45 cm / 18"	58 cm / 23"	52 cm / 20"	1/pachet
273956	L	52 cm / 20"	62 cm / 24"	56 cm / 22"	1/pachet
273957	XL	62 cm / 24"	70 cm / 28"	64 cm / 25"	1/pachet
273958	XXL	73 cm / 29"	78 cm / 31"	70 cm / 28"	1/pachet
273959	XXXL	75 cm / 30"	86 cm / 34"	76 cm / 30"	1/pachet

Sisteme de închidere cu capse și benzi Velcro, pentru a obține ușor mărimea dorită și un nivel optim de siguranță



Decupaj larg în dreptul cozii pentru nevoile fiziologice zilnice

Decupaj pentru urinare pentru câinii masculi

Costum BUSTER pentru pisici, cu îmbrăcare rapidă

Încercați o alternativă la colierul elisabetan, pentru pisici, pentru perioada de convalescență sau postoperatorie. Salopeta moale și respirabilă permite pisicii deplină libertate de mișcare.

Salopeta asigură un nivel optim de protecție și confort, împiedicând pacientul să ajungă la zonele sensibile și încurajând astfel vindecarea și refacerea mai rapidă.

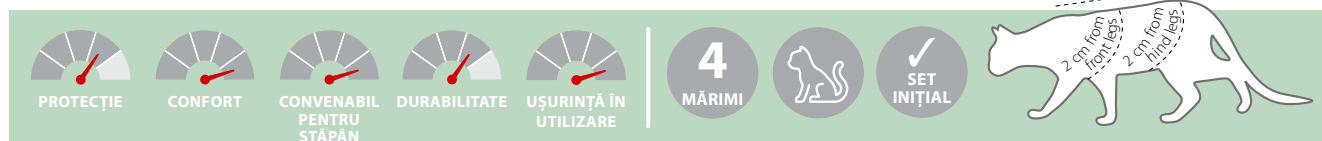

Nr. cat.	Mărime	Lungime	Circumferință piept	Circumferință abdomen	Ambalare
273946	XXXS	27.5 cm / 11"	36 cm / 14"	30 cm / 12"	1/pachet
273947	XXS	33 cm / 13"	42 cm / 17"	36 cm / 14"	1/pachet
273948	XS	38.5 cm / 15"	46 cm / 18"	40 cm / 16"	1/pachet
273949	S	43.5 cm / 17"	52 cm / 20"	46 cm / 18"	1/pachet
273950	Pachet inițial de dimensiuni XXXS-S				4/pachet



Materialul este lejer, elastic și respirabil

Material dublat pentru a permite introducerea și schimbarea compreselor

Partea din spate se deschide complet, pentru îmbrăcare ușoară

Sisteme de închidere cu capse și benzi Velcro, pentru a obține ușor mărimea dorită și un nivel optim de siguranță

Decupaj larg în dreptul cozii pentru nevoile fiziologice ale pisicii





Costum BUSTER pentru pisici, EasyGo

Costum BUSTER, moale și confortabil, asigură protecție și confort după o intervenție chirurgicală sau pentru pisicile cu afecțiuni dermatologice.

- Material dublat sub abdomen pentru a putea introduce comprese în caz de pierdere de fluide
- Decupaj larg în dreptul cozii pentru nevoile fiziologice zilnice
- Potrivită atât pentru femele, cât și pentru motani

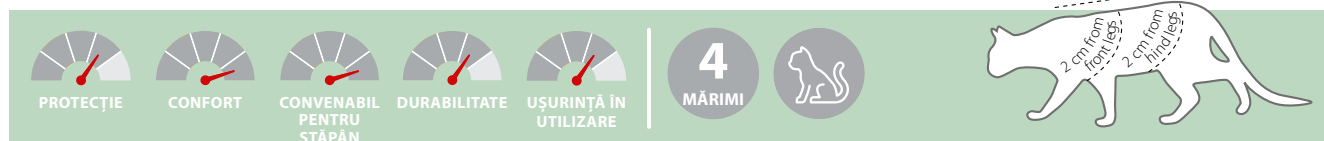

Nr. cat.	Mărime	Lungime	Circumferință piept	Circumferință abdomen	Ambalare
273960	XXXS	27.5 cm / 11"	36 cm / 14"	30 cm / 12"	1/pachet
273961	XXS	33 cm / 13"	42 cm / 17"	36 cm / 14"	1/pachet
273962	XS	38.5 cm / 15"	46 cm / 18"	40 cm / 16"	1/pachet
273963	S	43.5 cm / 17"	52 cm / 20"	46 cm / 18"	1/pachet





Watch

Costum BUSTER pentru iepuri

O alternativă ideală la colierul elisabetan, pentru iepurii aflați în perioada de convalescență sau postoperatorie.

Salopeta asigură un nivel optim de protecție și confort, împiedicând pacientul să ajungă la zonele sensibile.

- Material dublat sub abdomen în cazul în care apar pierderi de fluide
- Sisteme de închidere cu capse și benzi Velcro, pentru a obține ușor mărimea dorită și un nivel optim de siguranță
- Decupaj larg în dreptul cozii pentru nevoile fiziologice zilnice

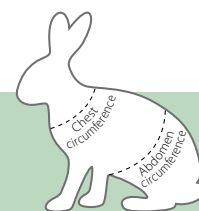

PROTECȚIE



CONFORT



CONVENABIL
PENTRU
STĂPÂN



DURABILITATE



UȘURINȚĂ ÎN
UTILIZARE

6

MĂRIMI



SET
INIȚIAL

Nr. cat.	Mărime	Lungime	Circumferință piept	Circumferință abdomen	Greutate iepure	Ambalare
274048	XXXS	22 cm / 9"	20 cm / 8"	20 cm / 8"	0.6-0.8 kg / 1.3-1.8 lb	1/pachet
274049	XXS	24 cm / 9"	22 cm / 9"	22 cm / 9"	0.8-1.5 kg / 1.8-3.3 lb	1/pachet
274050	XS	26 cm / 10"	26 cm / 10"	26 cm / 10"	1.5-2.0 kg / 3.3-4.4 lb	1/pachet
274057	S	28 cm / 11"	30 cm / 12"	30 cm / 12"	2.0-3.5 kg / 4.4-7.7 lb	1/pachet
274058	M	31 cm / 12"	36 cm / 14"	36 cm / 14"	3.5-4.5 kg / 7.7-9.9 lb	1/pachet
274059	L	34 cm / 13"	42 cm / 17"	42 cm / 17"	4.5-5.5 kg / 9.9-12.1 lb	1/pachet
274078	Pachet inițial de dimensiuni XXXS-L					6/pachet



Watch

Protecție (Manșetă) BUSTER, pentru picioarele din față

Este o alegere ideală pentru câinii aflați în perioada de convalescență sau port-operatorie.

O manșetă pentru corp este adecvată și pentru a proteja zonele iritate în urma linsului, mușcatului sau rosului în exces.

- Tăiați surplusul de material rezistent la destrămare astfel încât să se potrivească pacientului individual



PROTECȚIE



CONFORT



CONVENABIL
PENTRU
STĂPÂN



DURABILITATE



UȘURINȚĂ ÎN
UTILIZARE

8

MĂRIMI



Nr. cat.	Mărime	Lungime mânecă	Lungime corp	Ambalare
274046	XXXS	21 cm / 8"	24 cm / 9"	1/pachet
274032	XXS	25 cm / 10"	30 cm / 12"	1/pachet
274033	XS	29 cm / 11"	36 cm / 14"	1/pachet
274034	S	33 cm / 13"	42 cm / 17"	1/pachet
274035	M	37 cm / 15"	46 cm / 18"	1/pachet
274036	L	41 cm / 16"	50 cm / 20"	1/pachet
274037	XL	45 cm / 18"	57 cm / 22"	1/pachet
274038	XXL	49 cm / 19"	64 cm / 25"	1/pachet

Manșetă pentru corp BUSTER, pentru picioarele din spate

Manșetă pentru corp BUSTER, pentru picioarele din spate, este o alegere ideală pentru câini în perioada de conalescență sau post operatorie.

Este adecvată și pentru a proteja zonele iritate în urma linsului, mușcatului sau rosului în exces.

- Tăiați surplusul de material rezistent la destrămare astfel încât să se potrivească pacientului individual

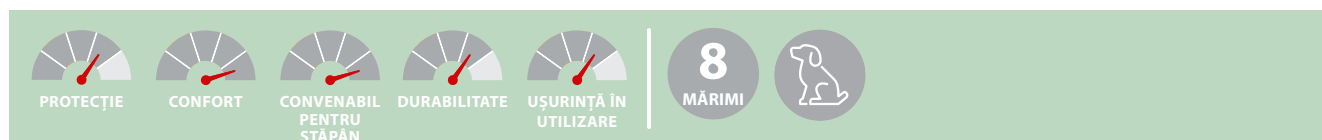

Nr. cat.	Mărime	Lungime mânecă	Lungime corp	Ambalare
274047	XXXS	27 cm / 11"	28 cm / 11"	1/pachet
274039	XXS	31 cm / 12"	36 cm / 14"	1/pachet
274040	XS	35 cm / 14"	45 cm / 18"	1/pachet
274041	S	39 cm / 15"	50 cm / 20"	1/pachet
274042	M	43 cm / 17"	55 cm / 22"	1/pachet
274043	L	47 cm / 19"	61 cm / 24"	1/pachet
274044	XL	51 cm / 20"	71 cm / 28"	1/pachet
274045	XXL	55 cm / 22"	81 cm / 32"	1/pachet



Watch

Lăsați câinele să poarte costumul BUSTER și atunci când își face nevoile fiziologice, decupând cu ușurință o deschizătură sau un orificiu de mărimea potrivită din materialul rezistent la destrămare

Protecție pentru urechi BUSTER

Protecția pentru urechi BUSTER, moale și confortabilă, asigură protecție pentru cap și urechi atât postoperatoriu, cât și la modul general.

Poate fi folosită drept protecție pentru câinii care suferă de hematom al urechii, tăieturi sau răni dobândite prin sfășiere, sau afecțiuni cronice ale urechii.

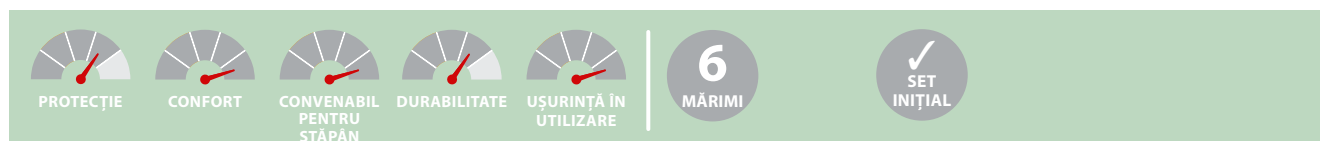

Nr. cat.	Mărime	A Circumferința frunții	B Circumferința gâtului	C Lungimea de la frunte	Ambalare
161645	XS	20.5 cm / 8"	24 cm / 9"	12 cm / 5"	1/pachet
161646	S	24 cm / 9"	26 cm / 10"	15 cm / 6"	1/pachet
161647	M	27.5 cm / 11"	29.5 cm / 12"	17 cm / 7"	1/pachet
161648	L	31.5 cm / 12"	33.5 cm / 13"	19.5 cm / 8"	1/pachet
161649	XL	35 cm / 14"	38 cm / 15"	21.5 cm / 8"	1/pachet
161650	XXL	38 cm / 15"	42 cm / 17"	24 cm / 9"	1/pachet
161651	Pachet inițial de dimensiuni XS-XXL				6/pachet

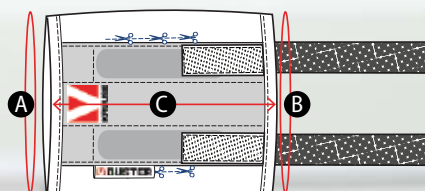

Decupați o gaură în materialul rezistent la destrămare pentru a face loc pavilionului urechii sănătoase



Încălțăminte de protecție postoperatorie BUSTER, cu talpă moale

Încălțăminte de protecție pentru exterior, de uz veterinar, pentru recuperare activă. Este confecționată din nailon impermeabil, dar care lasă pielea să respire, asigură confort și protecție pacienților aflați în perioada de convalescență sau postoperatorie.

Veterinarii recomandă varianta cu talpă moale pentru bandajele moi aplicate după rănirea lăbuței sau după o intervenție chirurgicală, această variantă fiind ideală pentru câteva săptămâni de purtare.



Talpă moale



Watch

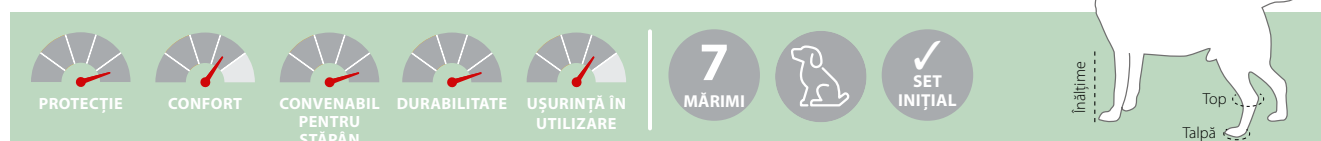
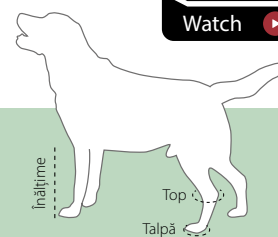

Nr. cat.	Colour	Mărime	Înălțime	Circumferință partea de sus	Circumferință talpă	Ambalare
161678	Galben	XS	15.5 cm / 6"	20 cm / 8"	18.5 cm / 7"	1/pachet
161681	Albastru	S	27 cm / 11"	30.5 cm / 12"	26.5 cm / 10"	1/pachet
161682	Roșu	M	33 cm / 13"	38 cm / 15"	33 cm / 13"	1/pachet
161683	Verde	L	46 cm / 18"	44.5 cm / 18"	36.5 cm / 14"	1/pachet
161684	Mov	XL	58 cm / 23"	53.5 cm / 21"	40.5 cm / 16"	1/pachet
161680	Portocaliu	Short	15 cm / 6"	26 cm / 10"	25.5 cm / 10"	1/pachet
161679	Roz	XS 2	21 cm / 8"	28 cm / 11"	22 cm / 9"	1/pachet
161685	Pachet inițial de dimensiuni XS, Short, S, M, L					5/pachet

Încălțăminte de protecție postoperatorie BUSTER, cu talpă tare

Încălțăminte de protecție pentru exterior, de uz veterinar, pentru recuperare activă. Este confecționată din nailon impermeabil, dar care lasă pielea să respire, asigură confort și protecție pacienților aflați în perioada de convalescență sau postoperatorie.

Veterinarii recomandă varianta cu talpă tare pentru accidentările a căror tratare necesită o atelă mai grea sau un bandaj mai gros, care trebuie purtate pentru mai mult de câteva săptămâni.



Talpă tare



Watch

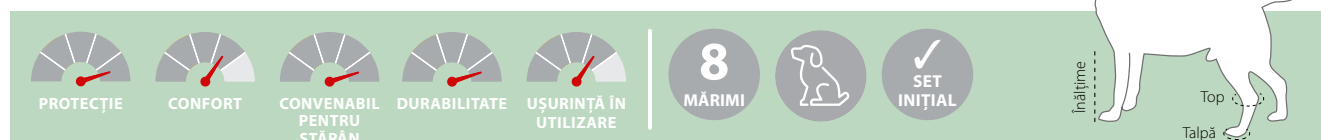
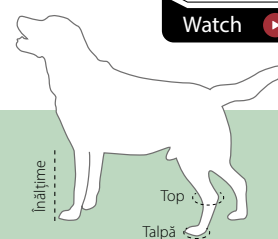

Nr. cat.	Colour	Mărime	Înălțime	Circumferință partea de sus	Circumferință talpă	Ambalare
161669	Galben	XS	15.5 cm / 6"	20 cm / 8"	18.5 cm / 7"	1/pachet
161672	Albastru	S	27 cm / 11"	30.5 cm / 12"	26.5 cm / 10"	1/pachet
161673	Roșu	M	33 cm / 13"	38 cm / 15"	33 cm / 13"	1/pachet
161674	Verde	L	46 cm / 18"	44.5 cm / 18"	36.5 cm / 14"	1/pachet
161675	Mov	XL	58 cm / 23"	53.5 cm / 21"	40.5 cm / 16"	1/pachet
161671	Portocaliu	Short	15 cm / 6"	26 cm / 10"	25.5 cm / 10"	1/pachet
161670	Roz	XS 2	21 cm / 8"	28 cm / 11"	22 cm / 9"	1/pachet
161676	Gri	Robert Jones	53.5 cm / 21"	56 cm / 22"	44.5 cm / 18"	1/pachet
161677	Pachet inițial de dimensiuni XS, Short, S, M, L					5/pachet



Întoarcerea acasă

Îndrumați proprietarii cum să protejeze animalele la întoarcerea acasă, după o intervenție chirurgicală, lămurind eventualele motive de îngrijorare și discutând posibilele complicații care ar putea necesita consultarea echipei veterinare. Instrucțiunile oferite la externare pot varia în funcție de afecțiunea aflată sub tratament și de procedura care a fost efectuată, însă anumite instrucțiuni generale pot fi utile pentru majoritatea procedurilor.

Limitarea activității

Aceasta este o măsură foarte importantă după o intervenție chirurgicală și de regulă presupune să nu permiteți animalului să alerge, să sară și să se joace. În anumite cazuri recomandările pot include blocarea accesului la obiecte de mobilier, limitarea accesului la trepte și evitarea jocurilor de tip aport.

Limitarea activităților în aer liber la scurte plimbări în lesă și aplicarea unor diverse grade de restricții la interior sunt măsuri necesare în această perioadă. Deși este posibil ca durata restricțiilor să fie de doar 1-3 săptămâni, pentru anumite intervenții chirurgicale pe țesuturi moi, majoritatea procedurilor ortopedice presupun de regulă o perioadă de restricții de 6-12 săptămâni.

Îngrijirea locului inciziei

Verificați frecvent locul inciziei, urmărind să nu apară roșeață, umflături și secreții. În unele cazuri se va recomanda să aplicați comprese reci sau calde pe parcursul perioadei de recuperare postoperatorie.

Animalele trebuie împiedicate să lingă, să roadă sau să scarpine locul inciziei. Se poate recomanda utilizarea unui colier elisabetan sau a unei alte formă de protecție postoperatorie.

Îndepărtarea firelor

În majoritatea intervențiilor, incizia se închide cu suturi sau capse chirurgicale. De regulă acestea se îndepărtează la circa 2 luni după intervenția chirurgicală.



Resurse

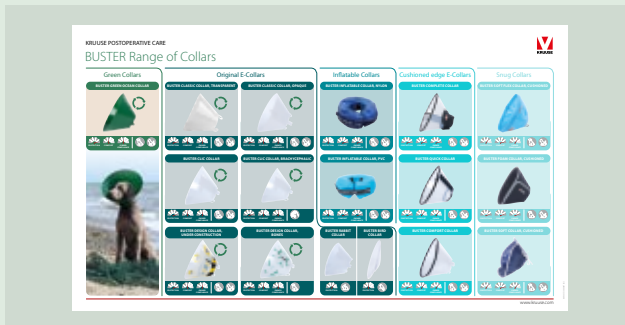

PRIVIRE DE ANSAMBLU:

Alegerea colierului BUSTER

Gama de coliere BUSTER cuprinde peste 15 modele de diverse mărimi, pentru a acoperi toate nevoile și toate rasele.

Folosiți acest selector pentru a găsi colierul care vi se potrivește cel mai bine.



Learn more

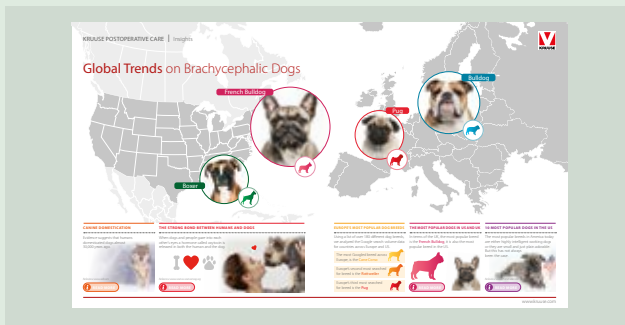

ÎNȚELEGERE ÎN PROFUNZIME:

Câini brahicefali

Rasele brahicefalice au devenit foarte populare ca animale de companie. Aflați mai multe despre tendințele globale legate de brahicefali și parcurgeți toate materialele pentru a înțelege mai bine cele mai populare rase de câini și pentru a descoperi de ce este atât de puternică legătura dintre oameni și câini.



Learn more





ÎNȚELEGERE ÎN PROFUNZIME:

Simțul văzului la câini și pisici

Există o diferență considerabilă în materie de câmp vizual între diversele rase de pisici și câini. Unele animale se simt mai puțin restricționate și stresate dacă vederea nu le este limitată în niciun fel, în timp ce altele se simt mai în siguranță dacă li se oferă o soluție similară unui culcuș. Țineți cont de aceste aspecte când alegeți între un colier elisabetan transparent sau unul opac.



Learn more



ÎNȚELEGERE ÎN PROFUNZIME:

Iepurii

Iepurii se numără printre animalele cel mai recent domesticate din lume. Sunt specii extrem de sociabile și au nevoie atât de companie, cât și de un spațiu mai larg decât cel al unei cuști mici, pentru a se bucura de bunăstare fizică și mentală.



Learn more



GHID:

Top 10 sfaturi postoperatorii

Doar fiindcă intervenția chirurgicală s-a încheiat nu înseamnă că pacientul dumneavoastră e în afara oricărui pericol. În realitate, majoritatea deceselor survin după, nu în timpul intervenției chirurgicale.

Citiți aceste 10 sfaturi importante pentru a îmbunătăți îngrijirea postoperatorie și a reduce complicațiile postoperatorii.



Read more

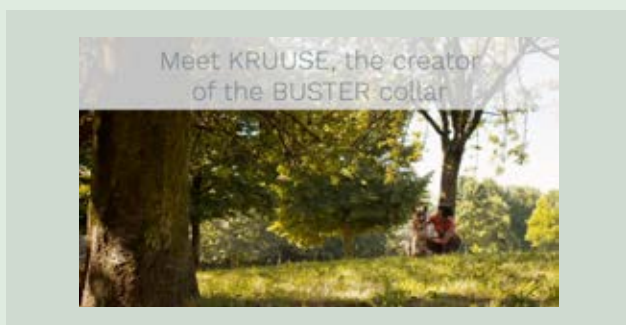

VIDEO:

Realizarea gulerelor BUSTER

Aruncă o privire în producția colierelor BUSTER.



Watch

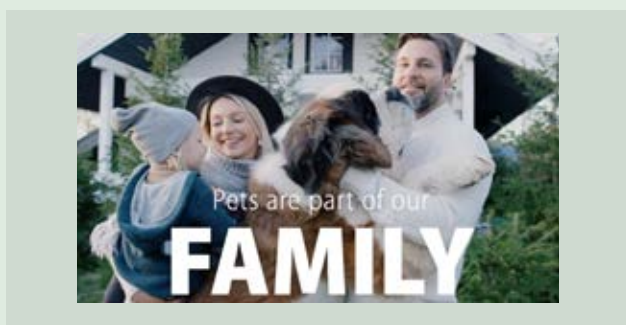

VIDEO:

KRUUSE – 125 de ani de grijă

Descoperiți istoria noastră de 125 de ani dedicați eforturilor de a îmbunătăți starea de sănătate a animalelor prin prevenirea și reducerea suferinței.



Watch



Instrumentar stomatologic KRUUSE

Instrumentar de examinare a cavității orale	224
Oglinzi și sonde	227
Instrumente de detartraj și chiurete	229
Elevatoare periosteale	231
Elevatoare pentru dinții de lapte	233
Elevatoare	234
Luxatoare	236
Clești pentru extracție	238
Iepuri și rozătoare	242
Seturi de extracție	246
Accesorii și întreținere	250
Resurse	253

Instrumentar stomatologic KRUUSE

Folosirea instrumentelor potrivite este esențială pentru a oferi îngrijiri stomatologice de calitate. Gama de instrumente stomatologice KRUUSE este alcătuită din produse ascuțite și durabile, și cu un design ergonomic.

Pentru a evita oboseala în timpul procedurilor stomatologice, utilizați gama noastră cuprinzătoare de instrumente proiectate inteligent și durabil. Mânerele de 10 mm rotunjite ajută la prevenirea oboselii la nivelul degetului, iar luxatoarele și elevatoarele sunt disponibile atât cu mânere standard, cât și cu mânere scurte (și groase), pentru a se potrivi oricărei mâini.

Încercați modelele noastre exclusive și veți simți diferența la următoarea dumneavoastră intervenție stomatologică!





Toate instrumentele sunt
confectionate din oțel
inoxidabil și pot varia ca
mărime
+/- 1-2.5 mm/ 0.04-0.1"

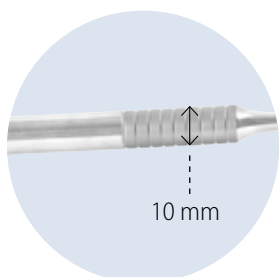

Ergonomie



Ascuțime



Durabilitate



Prindere perfectă

Depărtător bucal KRUUSE

Depărtătoarele bucale sunt instrumente care nu pot să lipsească din cabinetul veterinar, sunt dedicat animalelor mici, fiind folosite pentru examinarea cavității orale, tratamente dentare și intervenții chirurgicale orale.



Nr. cat.	Tip	Mărime	Ambalare
282410	Subțire	50 mm / 2"	1/pachet
282411	Subțire	80 mm / 3.2"	1/pachet
282412	Subțire	120 mm / 4.7"	1/pachet
282413	Solid	70 mm / 2.8"	1/pachet
282414	Solid	90 mm / 3.5"	1/pachet
282415	Solid	120 mm / 4.7"	1/pachet
282416	Solid	170 mm / 6.7"	1/pachet



Capace de silicon KRUUSE pentru depărtătorul bucal KRUUSE

Capacele de silicon se potrivesc produsului Nr. cat. 282410-282416.

Nr. cat.	Material	Ambalare
282420	Silicon	2/pachet



Dispozitiv de susținere bucală, KRUUSE

Dispozitiv de susținere bucală pentru câini și pisici.

Proiectat anatomic să mențină gura deschisă într-o poziție sigură.

Ideal pentru anestezie, radiografii, intervenții chirurgicale orale și proceduri dentare. Util și pentru câinii cu dinți lipsă.

- Radiotransparent
- Nu conține părți mobile
- Ușor de curățat

Nr. cat.	Material	Mărime	Ambalare
270955	Plastic dur	S	1/pachet
270956	Plastic dur	L	1/pachet

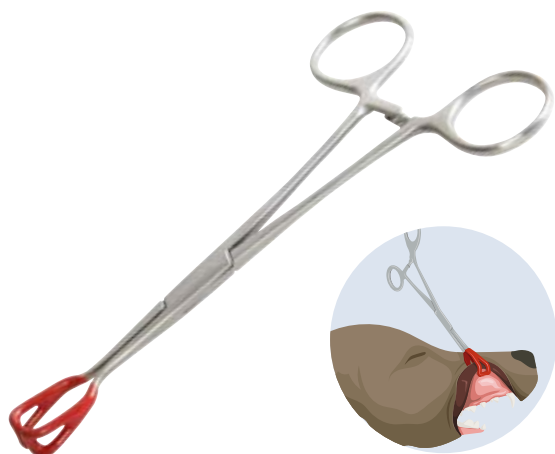

Retractor pentru buze KRUUSE, brațe cu înveliș moale

Țin buza deoparte în timpul procedurilor dentale.

Concepute cu înveliș moale pe brațe și dinți întrepătrunși. Brațele nu pot fi închise complet, pentru a evita ischemia.

Nr. cat.	Lungime totală	Ambalare
282417	160 mm / 6.3"	1/pachet



Retractor Minnesota KRUUSE

Un retractor multifuncțional pentru îndepărtarea și protejarea țesutului bucal, spre exemplu când se lucrează cu o freză.

Nr. cat.	Mărime	Ambalare
282385	160 mm / 6.3"	1/pachet

Protecție pentru deget KRUUSE Bedi-Shield-Vet

KRUUSE Bedi-Shield-Vet este un dispozitiv conceput pentru a proteja degetul în timpul examinării cavității orale.

Foarte ușor de folosit de către veterinari și deținători de animale de companie. Poate fi curățat și dezinfectat în autoclav.



Watch 

Instrucțiuni de utilizare

Pasul 1

Introduceți un deget în dispozitivul KRUUSE Bedi-Shield-Vet. Fiecare scut are aripioare pe ambele părți, pentru a vă permite să prindeți protecția.



Pasul 2

Introduceți protecția într-o poziție confortabilă într-o parte a gurii animalului, între dinți.



Pasul 3

Protecția va menține gura deschisă, într-o poziție confortabilă și sigură, până se efectuează procedurile necesare. Dacă trebuie să ajungeți la ambele părți ale gurii, tot ce trebuie făcut este de a introduce protecția KRUUSE Bedi-Shield-Vet în partea stângă a gurii până curățați partea dreaptă și viceversa.

Nr. cat.	Tip	Material	Ambalare
271477	Pachet dublu	Cauciuc, TPE, policarbonat	10 x 2/pachet



Oglindă dentară KRUUSE

Oglinda cu două capete este esențială pentru examinarea cavității orale. Aceasta îi permite medicului veterinar să examineze zone mai puțin vizibile ale dinților și ale cavității orale. Acest model Fahrenkrug este echipat cu o oglindă mică și o oglindă mare.



Nr. cat.	Tip	Capăt de lucru, oglinda mica	Capăt de lucru, oglinda mare	Lungime totală	Ambalare
282402	Oglindă Fahrenkrug, cu două capete	16 mm / 0.6"	24 mm / 0.9"	200 mm / 7.9"	1/pachet

Sondă dentară de explorare și măsurare KRUUSE

Vârful sondei este bont și perfect pentru efectuarea sondajului parodontal la câini și pisici. Sonda este echipată cu marcaje parodontale gravate, 1, 2, 3, 5, 7, 8, 9, 10 mm, pentru a evita decolorarea marcajelor cu tuș în urma dezinfectării în autoclav.

Cârligul Shepherd de la capătul sondei este util pentru identificarea și explorarea defectelor dentare supra și subgingivale.

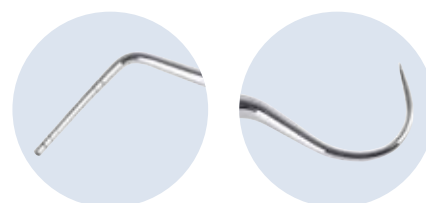

Nr. cat.	Tip	Capăt de lucru, explorator	Capăt de lucru, probe	Lungime mâner	Lungime totală	Ambalare
282380	Capăt dublu	11 mm / 0.43", unghi 145°	10 mm / 0.4", unghi 160°	100 mm / 3.9"	165 mm / 6.5"	1/pachet
282395	Sondă cu două capete pentru pisică/ câine de talie mică	10 mm / 0.4", unghi 145°	10 mm / 0.4", unghi 160°	110 mm / 4.3"	165 mm / 6.5"	1/pachet
282407	Extra lung, cu două capete	10 mm / 0.4", unghi 140°	10 mm / 0.4", unghi 160°	112 mm / 4.4"	165 mm / 6.5"	1/pachet

Sondă KRUUSE pentru leziuni de resorbție

Sondă pentru pisici, destinată detectării leziunilor de resorbție sau a tartrului subgingival rezidual.

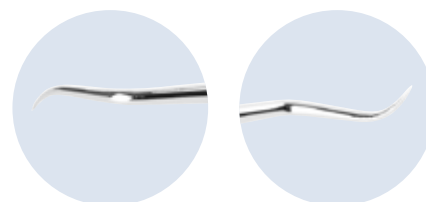

Nr. cat.	Tip	Capăt de lucru, ambele capete	Lungime mâner	Lungime totală	Ambalare
282397	Sondă cu două capete pentru pisici	Curbat, unghi 165°	100 mm / 3.9"	165 mm / 6.5"	1/pachet

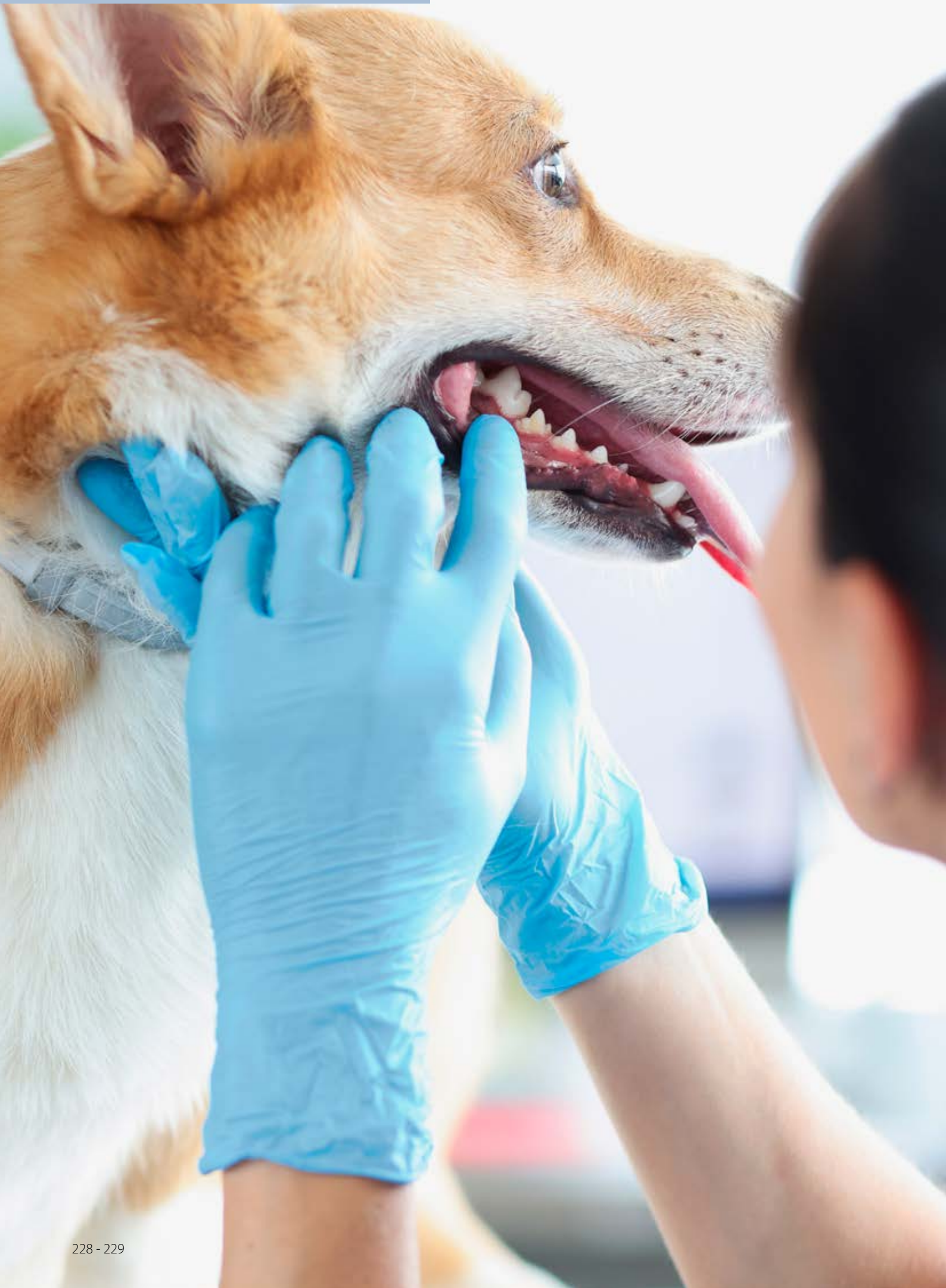

Instrument de detartraj cu lamă curbă, marca KRUUSE

Scaler pentru detartraj cu lamă curbă, cu două muchii tăioase la capătul cărora se află un vârf ascuțit.

Se folosește pentru îndepărtarea depunerilor din spațiile interdentare și a celor supragingivale.

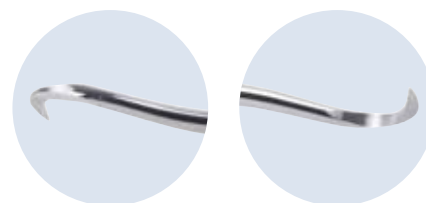

Nr. cat.	Tip	Capăt de lucru, ambele capete	Lungime mâner	Lungime totală	Ambalare
282382	Instrument cu două capete, pentru câini	Curbat, unghi 160°	100 mm / 3.9"	165 mm / 6.5"	1/pachet
282398	Instrument cu două capete, pentru pisici/câini de talie mică	Curbat, unghi 165°	100 mm / 3.9"	170 mm / 6.7"	1/pachet

Instrument de detartraj de tip Jaquette, marca KRUUSE

Scaler pentru detartraj de tip Jaquette este echipat cu o lamă dreaptă și două muchii tăioase având la fiecare capăt un vârf ascuțit.

Datorită formei sale, acest instrument este util în intervențiile pe suprafețele mari, cu orientare frontală sau linguală, precum și la îndepărtarea tartrului interdental.

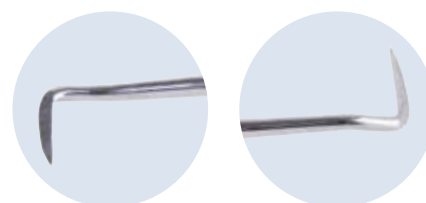

Nr. cat.	Tip	Capăt de lucru, ambele capete	Lungime mâner	Lungime totală	Ambalare
282383	Lamă dreaptă, supragingivală, cu două capete	5.8 mm / 0.23", unghi 165°	100 mm / 3.9"	170 mm / 6.7"	1/pachet

Instrument de detartraj de tip Kaplan, marca KRUUSE

Scaler pentru detartraj de tip Kaplan prezintă un capăt în unghi ascuțit pentru îndepărtarea tartrului supragingival.

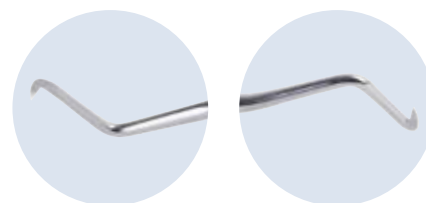

Nr. cat.	Tip	Capăt de lucru, ambele capete	Lungime mâner	Lungime totală	Ambalare
282401	Instrument detartraj cu două capete pentru câini	5 mm / 0.2", unghi 160°	100 mm / 3.9"	160 mm / 6.3"	1/pachet

Instrument de detartraj dentar, marca KRUUSE

Scaler pentru detartraj cu un singur capăt, are un vârf bont pentru îndepărtarea tartrului.



Nr. cat.	Tip	Capăt de lucru	Lungime mâner	Lungime totală	Ambalare
282403	Dreapta, cu un singur capăt	3 mm / 0.12"	122 mm / 4.8"	155 mm / 6.1"	1/pachet
282404	Stânga, cu un singur capăt	3.6 mm / 0.14"	122 mm / 4.8"	155 mm / 6.1"	1/pachet

Instrument de detartraj de tip McCall, marca KRUUSE

Scaler pentru detartraj supragingival utilizat pentru premolari și molari, precum și pentru detartrajul feței meziale, respectiv a feței distale.

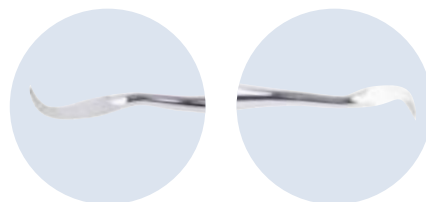

Nr. cat.	Tip	Capăt de lucru, ambele capete	Lungime mâner	Lungime totală	Ambalare
282406	Instrument detartraj cu două capete	3 mm / 0.12"	100 mm / 3.9"	170 mm / 6.7"	1/pachet

Chiuretă KRUUSE

Chiureta este utilizată pentru curățarea și îndepărtarea resturilor și a tartrului din pungile parodontale și din zonele subgingivale. Este utilă totodată și în procedurile de planare radiculară.

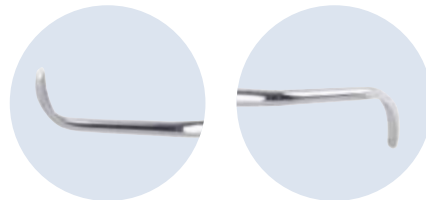

Nr. cat.	Tip	Capăt de lucru, ambele capete	Lungime mâner	Lungime totală	Ambalare
282384	Chiuretă sub gingival, 31/32, cu două capete	4.5 mm / 0.18", unghi 150°	100 mm / 3.9"	160 mm / 6.3"	1/pachet
282399	Chiuretă cu două capete pentru pisica/ câine de talie mică	3 mm / 0.12", unghi 160°	100 mm / 3.9"	160 mm / 6.3"	1/pachet

Elevatoarele periostale se utilizează pentru a pregăti un lambou gingival, cereprezintă primul pas în procedurile de extracție dentară.

Datorită faptului că elevatoarele periostale prezintă diverse conformații la capete, este ușor de selectat cel mai potrivit capăt pentru fiecare caz de extracție în parte.

Elevator periosteal KRUUSE

Elevatorul prezintă muchii rotunjite la ambele capete.
Este potrivit pentru pisici și câini de talie mică.

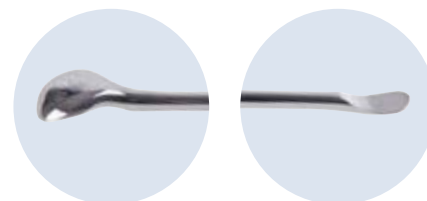

Nr. cat.	Tip	Capăt de lucru, capăt mic	Capăt de lucru, capăt mare	Lungime mâner	Lungime totală	Ambalare
282381	Elevator cu două capete	3.5 mm / 0.14"	7 mm / 0.3"	100 mm / 3.9"	195 mm / 7.7"	1/pachet
282396	Elevator cu două capete	2 mm / 0.08"	2 mm / 0.08"	100 mm / 3.9"	170 mm / 6.7"	1/pachet

Elevator periosteal de tip Molt, KRUUSE

Acest elevator periosteal are un capăt rotund și unul ascuțit.
Este potrivit pentru câini de talie mare.

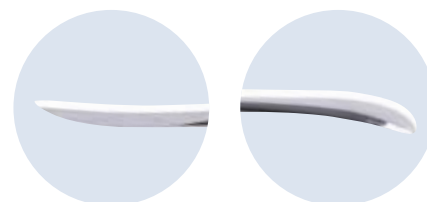

Nr. cat.	Tip	Capăt de lucru, capăt ascuțit	Capăt de lucru, capăt rotunjit	Lungime mâner	Lungime totală	Ambalare
282390	Nr. 9, cu două capete	1.7 mm / 0.07"	1.3 mm / 0.05"	100 mm / 3.9"	185 mm / 7.3"	1/pachet

Elevator periosteal de tip Rougine KRUUSE

Acest elevator periosteal are două capete rotunjite. Este potrivit pentru câini de talie mai mare.

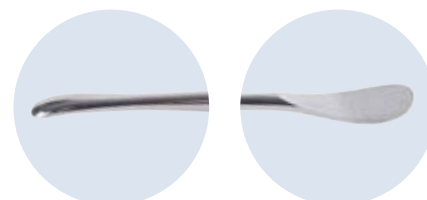

Nr. cat.	Tip	Capăt de lucru, alungit	Capăt de lucru, rotund	Lungime mâner	Lungime totală	Ambalare
282405	Nordberg, cu două capete, pentru pisici/ câini	2 mm / 0.08"	4 mm / 0.16"	100 mm / 3.9"	175 mm / 6.9"	1/pachet



Elevator periosteal KRUUSE

Un elevator periosteal cu un singur capăt este un instrument important la extracția caninilor. Mănerul standard permite o altfel de prindere decât în cazul elevatorului cu două capete, acest instrument fiind folosit pentru a decola gingia, astfel încât țesutul moale să fie ferit de contactul cu freza în cursul operației de îndepărtare a masei osoase.



Nr. cat.	Tip	Capăt de lucru	Lungime mâner	Lungime totală	Ambalare
282355	Mâner standard	5.6 mm / 0.22"	100 mm / 3.9"	150 mm / 5.9"	1/pachet

Elevator KRUUSE pentru dinții de lapte, curb

Elevatorul curb pentru dinții de lapte (caduci) este conceput anume pentru extracția dinților de lapte – care poate fi o procedură foarte dificilă. Cele trei mărimi diferite de elevatoare acoperă o gamă largă de dinți de lapte.

Ligamentul parodontal este tăiat de capătul ascuțit al elevatorului, în vreme ce vârful elevatorului urmează curba mezială și cea distală a rădăcinii.

Elevatoarele pot fi folosite și pentru incisivii iepurilor și cei ai rozătoarelor.

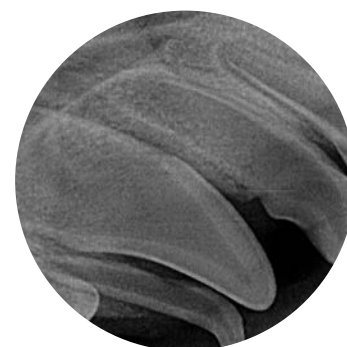
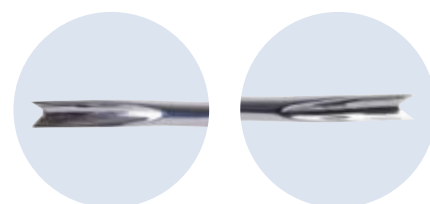

Nr. cat.	Tip	Mărime	Capăt de lucru, ambele capete	Lungime mâner	Lungime totală	Ambalare
282391	Elevator cu două capete	S	2 mm / 0.08"	100 mm / 3.9"	170 mm / 6.7"	1/pachet
282392	Elevator cu două capete	M	3 mm / 0.12"	100 mm / 3.9"	175 mm / 6.9"	1/pachet
282393	Elevator cu două capete	L	4 mm / 0.16"	100 mm / 3.9"	175 mm / 6.9"	1/pachet

Elevator KRUUSE cu aripioare

Elevatorul cu aripioare vă oferă o lamă foarte ascuțită, iar aripioarele laterale se potrivesc cu forma dintelui. Această combinație ajută la întinderea și tăierea ligamentelor parodontale.

Elevatorul este disponibil în variantă cu mâner standard și variantă cu mâner scurt și gros.



Mâner scurt și gros



Mâner standard

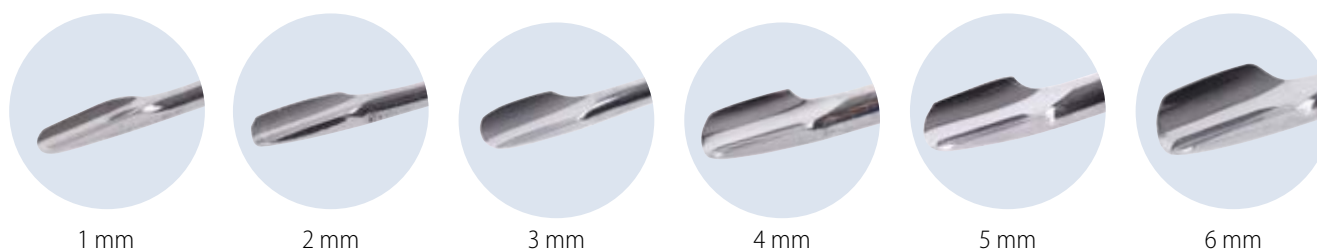

1 mm

2 mm

3 mm

4 mm

5 mm

6 mm

Nr. cat.	Tip	Capăt de lucru	Lățime mâner	Lungime mâner	Lungime totală	Ambalare
282330	Mâner standard	1.5 mm / 0.06"	25 mm / 1"	102 mm / 4"	150 mm / 5.9"	1/pachet
282331	Mâner standard	2.5 mm / 0.1"	25 mm / 1"	102 mm / 4"	150 mm / 5.9"	1/pachet
282332	Mâner standard	3.5 mm / 0.14"	25 mm / 1"	102 mm / 4"	150 mm / 5.9"	1/pachet
282333	Mâner standard	4.5 mm / 0.18"	25 mm / 1"	102 mm / 4"	150 mm / 5.9"	1/pachet
282334	Mâner standard	5.5 mm / 0.22"	25 mm / 1"	102 mm / 4"	150 mm / 5.9"	1/pachet
282335	Mâner standard	6.5 mm / 0.26"	25 mm / 1"	102 mm / 4"	150 mm / 5.9"	1/pachet
282336	Mâner scurt și gros	1.5 mm / 0.06"	28 mm / 1.1"	75 mm / 3"	120 mm / 4.7"	1/pachet
282337	Mâner scurt și gros	2.5 mm / 0.1"	28 mm / 1.1"	75 mm / 3"	120 mm / 4.7"	1/pachet
282338	Mâner scurt și gros	3.5 mm / 0.14"	28 mm / 1.1"	75 mm / 3"	120 mm / 4.7"	1/pachet
282339	Mâner scurt și gros	4.5 mm / 0.18"	28 mm / 1.1"	75 mm / 3"	120 mm / 4.7"	1/pachet
282340	Mâner scurt și gros	5.5 mm / 0.22"	28 mm / 1.1"	75 mm / 3"	120 mm / 4.7"	1/pachet
282341	Mâner scurt și gros	6.5 mm / 0.26"	28 mm / 1.1"	75 mm / 3"	120 mm / 4.7"	1/pachet

Alegerea mânerului potrivit ca mărime – mâner standard sau scurt și gros?



Mâner standard:
Perfect



Mâner standard:
Prea lung



Mâner scurt și gros:
Perfect



Mâner scurt și gros:
Prea scurt

E un mare avantaj să aveți opțiuni de mărimi și forme de mâner diferite când selectați luxatoarele/elevatoarele.

Este important ca instrumentul să se

potrivească bine în mână, pentru a vă asigura control deplin.

Dacă puteți așeza capătul bont al mânerului în palmă și aproape să ajungeți cu arătătorul la

vârful instrumentului, înseamnă că instrumentul respectiv este mărimea potrivită pentru dumneavoastră. Dacă nu, selectați o altă mărime, cu mâner mai lung sau mai scurt.



Watch

Elevator KRUUSE cu vârf drept

Acest elevator îndeplinește aceeași funcție ca un elevator dentar obișnuit, dar este subțire și îngust și are o lamă mai lungă pentru a facilita îndepărtarea rădăcinilor sau a fragmentelor de oase.

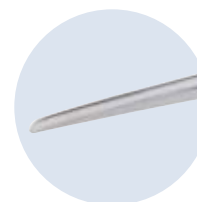

Nr. cat.	Tip	Capăt de lucru	Lățime mâner	Lungime mâner	Lungime totală	Ambalare
282347	Mâner scurt și gros	1 mm / 0.04"	28 mm / 1.1"	75 mm / 2.3"	120 mm / 4.7"	1/pachet
282348	Mâner scurt și gros	2 mm / 0.08"	28 mm / 1.1"	75 mm / 2.3"	120 mm / 4.7"	1/pachet

Elevator KRUUSE cu vârf în unghi



Vârf în unghi spre dreapta

Vârf în unghi spre dreapta

Nr. cat.	Tip	Capăt de lucru	Lățime mâner	Lungime mâner	Lungime totală	Ambalare
270870	Elevator scurt și gros, vârf în unghi spre dreapta	3 mm / 0.12"	25 mm / 1"	60 mm / 2.4"	160 mm / 6.3"	1/pachet
270880	Elevator scurt și gros, vârf în unghi spre stânga	3 mm / 0.12"	25 mm / 1"	60 mm / 2.4"	160 mm / 6.3"	1/pachet



Elevatoare cu un singur capăt rotund

Fiecare veterinar care lucrează în domeniul stomatologic are o formă favorită în materie de mânere pentru elevator și luxator. Cele mai importante aspecte de avut în vedere țin de ergonomia în mână, pentru o prindere

fermă, și de un vârf ascuțit. Când optați pentru mânerul KRUUSE în formă de pară, obțineți o potrivire perfectă în palmă și posibilitatea de a alege dintre două lungimi de mâner. Acest lucru permite să un controlul deplin asupra vârfului instrumentului, oferindu-vă o experiență plăcută în procedura stomatologică.

Elevator tip Hylin KRUUSE

Elevator pentru utilizare supra-alveolară în extracția intra-alveolară



Nr. cat.	Tip	Capăt de lucru	Lățime mâner	Lungime mâner	Lungime totală	Ambalare
270859	Mâner standard	2 mm / 0.08"	27 mm / 1.1"	80 mm / 3.2"	150 mm / 5.9"	1/pachet
270861	Mâner standard	3 mm / 0.12"	27 mm / 1.1"	80 mm / 3.2"	150 mm / 5.9"	1/pachet
270860	Mâner standard	4 mm / 0.16"	27 mm / 1.1"	80 mm / 3.2"	150 mm / 5.9"	1/pachet

Luxator KRUUSE pentru vârf de rădăcini

Un instrument foarte util pentru extracții dentare la pisici și pentru îndepărtarea vârfurilor de rădăcini rupte. Acest instrument este extrem de ascuțit și se impune multă atenție în timpul utilizării.



Nr. cat.	Tip	Capăt de lucru	Lățime mâner	Lungime mâner	Lungime totală	Ambalare
282354	Mâner standard	3 mm / 0.12"	25 mm / 1"	102 mm / 4"	150 mm / 5.9"	1/pachet

Luxator KRUUSE

Utilizat pentru dislocarea ligamentelor parodontale. Proiectat ca un elevator, însă tăios la vârf.

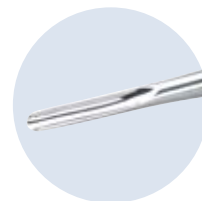

3 mm

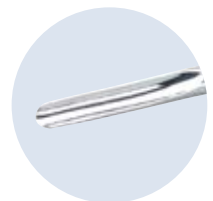

4 mm

Nr. cat.	Tip	Capăt de lucru	Lățime mâner	Lungime mâner	Lungime totală	Ambalare
271000	Mâner standard	3 mm / 0.12"	25 mm / 1"	100 mm / 3.9"	150 mm / 5.9"	1/pachet
271002	Mâner standard	4 mm / 0.16"	25 mm / 1"	100 mm / 3.9"	150 mm / 5.9"	1/pachet

Luxator KRUUSE

Luxatorul se folosește paralel cu axul dintelui. Introduceți-l în spațiul parodontal și împingeți-l în față, spre vârful rădăcinii. Mișcați luxatorul cu mișcări ușor vibrante, având grijă să nu îl răsuciți, fiindcă răsucirea poate duce la deteriorarea metalului la nivelul vârfului subțire și ascuțit.

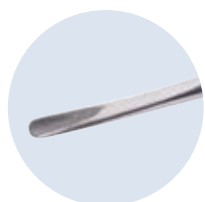

1 mm

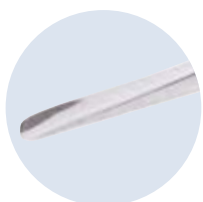

2 mm



3 mm



4 mm

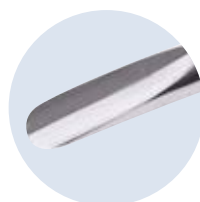

5 mm



Watch 

Nr. cat.	Tip	Capăt de lucru	Lățime mâner	Lungime mâner	Lungime totală	Ambalare
282342	Mâner scurt și gros	1 mm / 0.04"	28 mm / 1.1"	75 mm / 2.8"	120 mm / 4.7"	1/pachet
282343	Mâner scurt și gros	2 mm / 0.08"	28 mm / 1.1"	75 mm / 2.8"	120 mm / 4.7"	1/pachet
282344	Mâner scurt și gros	3 mm / 0.12"	28 mm / 1.1"	75 mm / 2.8"	120 mm / 4.7"	1/pachet
282345	Mâner scurt și gros	4 mm / 0.16"	28 mm / 1.1"	75 mm / 2.8"	120 mm / 4.7"	1/pachet
282346	Mâner scurt și gros	5 mm / 0.2"	28 mm / 1.1"	75 mm / 2.8"	120 mm / 4.7"	1/pachet

Luxator KRUUSE cu lamă dințată

Un luxator cu lamă dințată se folosește pentru a desprinde parțial dinte din ligamentul parodontal, în timp ce dinții de pe lama luxatorului prind mai bine rădăcina în timpul procedurii de extracție.

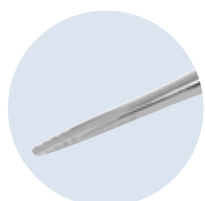

1 mm

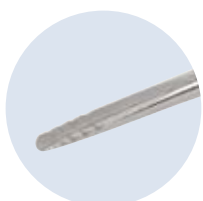

2 mm



3 mm



4 mm

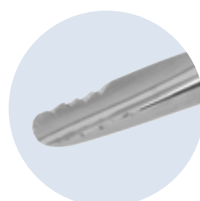

5 mm

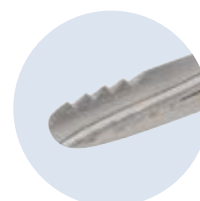

6 mm

Nr. cat.	Tip	Capăt de lucru	Lățime mâner	Lungime mâner	Lungime totală	Ambalare
282324	Mâner scurt și gros	1 mm / 0.04"	28 mm / 1.1"	75 mm / 3"	125 mm / 4.9"	1/pachet
282325	Mâner scurt și gros	2 mm / 0.08"	28 mm / 1.1"	75 mm / 3"	125 mm / 4.9"	1/pachet
282326	Mâner scurt și gros	3 mm / 0.12"	28 mm / 1.1"	75 mm / 3"	125 mm / 4.9"	1/pachet
282327	Mâner scurt și gros	4 mm / 0.16"	28 mm / 1.1"	75 mm / 3"	125 mm / 4.9"	1/pachet
282328	Mâner scurt și gros	5 mm / 0.20"	28 mm / 1.1"	75 mm / 3"	125 mm / 4.9"	1/pachet
282329	Mâner scurt și gros	6 mm / 0.24"	28 mm / 1.1"	75 mm / 3"	125 mm / 4.9"	1/pachet

Clești pentru extracție KRUUSE

Cleștii pentru extracție se folosesc pentru a prinde ferm dintele odată ce rădăcinile acestuia au fost desprinse cu un luxator/ elevator. KRUUSE oferă o gamă largă de clești pentru extracție, acoperind toate nevoile veterinare. Designul acestor clești reduce riscul fisurării dintelui. Arcul și mânerul de mici dimensiuni au rolul de a preveni utilizarea unei forțe excesive, asigurând un control mai bun asupra extracției.

Pentru cleștii cu arc se recomandă lubrifierea șurubului de prindere, pentru a îmbunătăți funcționarea instrumentului.



Nr. cat.	Tip	Lungime totală	Ambalare
282387	Pentru câini	130 mm / 5.1"	1/pachet
282400	Pentru pisici/ câini de dimensiune mică	120 mm / 4.7"	1/pachet



Clește KRUUSE pentru îndepărtarea tartrului

Potrivit pentru îndepărtarea depunerilor masive de tartru înaintea detartrajului cu ultrasunete.

Forma specială a brațelor minimizează riscul fracturării dintelui.

Nr. cat.	Lungime totală	Ambalare
282386	120 mm / 4.7"	1/pachet

Clește dentar universal KRUUSE

Poate fi folosit pentru îndepărtarea tartrului la câini.

Nr. cat.	Lungime totală	Ambalare
270810	170 mm / 6.7"	1/pachet



Clește pentru extracție KRUUSE, cu vârf în unghi drept

Brațele cleștelui sunt în unghi drept, la 90°, pentru a ajunge la dinții "problematici" și la dinții din partea din spate a cavității orale.

Nr. cat.	Lungime totală	Ambalare
282394	20 mm / 4.7"	1/pachet



Clește KRUUSE extracție rădăcină

Acest clește pentru extracție poate fi folosit pentru a localiza și extrage fragmente de dinți fracturați.

Nr. cat.	Lungime totală	Ambalare
282388	155 mm / 6.1"	1/pachet



Clește KRUUSE pentru extracție fragmente

Perfect pentru dinți mici și delicați și pentru fragmente de rădăcină rupte.

Nr. cat.	Lungime totală	Ambalare
282389	150 mm / 5.9"	1/pachet



Clește pentru extracție KRUUSE

Clește universal, cu cioc închis.

Nr. cat.	Lungime totală	Ambalare
282362	125 mm / 4.9"	1/pachet





Clește dentar KRUUSE

Pentru extracții dentare

Nr. cat.	Tip	Lungime totală	Ambalare
270820	Drept	170 mm / 6.7"	1/pachet
270830	Curbat	150 mm / 5.9"	1/pachet



Clește extractor rădăcini KRUUSE

Conceput pentru îndepărtarea rădăcinilor dentare. Vârfurile cleștilor pentru extracția rădăcilor sunt mai lungi și mai subțiri, decât cele ale cleștilor pentru extracții dentare și se întâlnesc la vârf când cleștele este închis.

Nr. cat.	Lungime totală	Ambalare
271003	170 mm / 6.7"	1/pachet



Clește pentru extracții dentare KRUUSE

Clește pentru extracții dentare cu cioc în unghi de 25°, pentru extracția dinților de lapte

Nr. cat.	Lungime totală	Ambalare
270841	110 mm / 4.3"	1/pachet



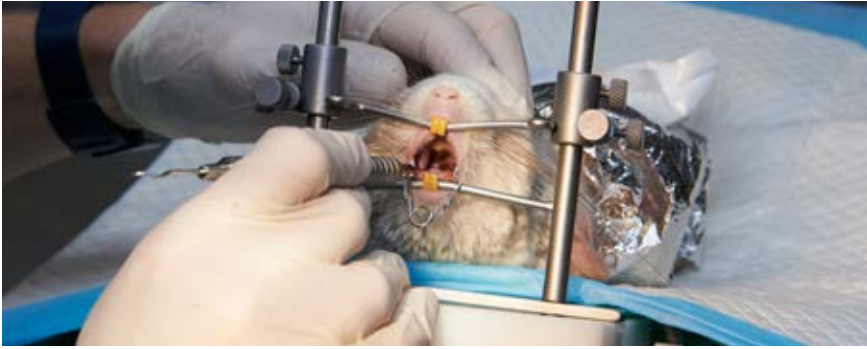

Iepuri și rozătoare

Intervențiile la iepuri și rozătoare necesită instrumente manuale speciale.

KRUUSE oferă o gamă largă de instrumente care acoperă o bună parte dintre procedurile efectuate în domeniul stomatologiei veterinare.

Luxator KRUUSE pentru incisivi

În procedura de extracție a incisivilor la iepuri, acest instrument este foarte practic pentru desprinderea dintelui și ruperea ligamentelor parodontale pe fața medială, respectiv distală a incisivului.

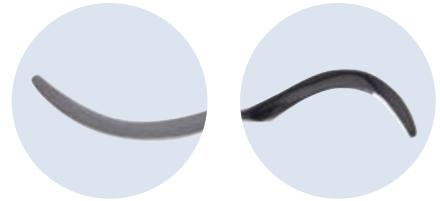

Nr. cat.	Tip	Capăt de lucru, capăt mic	Capăt de lucru, capăt mare	Lungime mâner	Lungime totală	Ambalare
282300	Elevator cu două capete	2 mm / 0.08"	2.5 mm / 0.1"	100 mm / 3.9"	185 mm / 7.3"	1/pachet

Luxator KRUUSE pentru molari

Un instrument pentru separarea ligamentelor parodontale pe toate părțile premolarilor și molarilor la extracțiile dentare efectuate la iepuri având drept obiect dinții laterali.

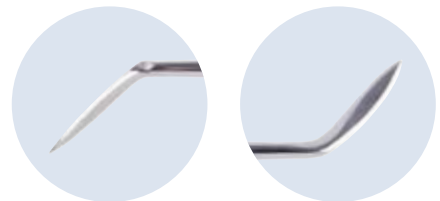

Nr. cat.	Tip	Capăt de lucru	Lungime mâner	Lungime totală	Ambalare
282301	Elevator cu două capete	2 mm / 0.08"	100 mm / 3.9"	165 mm / 6.5"	1/pachet

Spatulă KRUUSE

Această spatulă este ajutorul perfect pentru a schimba poziția obrazilor și a limbii în cursul examinării cavității orale și a dinților.



Nr. cat.	Tip	Capăt de lucru	Lungime mâner	Lungime totală	Ambalare
282302	Cu un singur capăt	3.5 mm / 1.4"	125 mm / 4.9"	185 mm / 7.3"	1/pachet



Depărtător pentru obraji KRUUSE

În cursul intervențiilor în cavitatea orală a rozătoarelor, este important să se obțină cât mai mult spațiu și o cât mai bună vizibilitate. Un depărtător oral extinde obrajii și creează un spațiu de lucru adecvat.

Nr. cat.	Mărime	Lungime totală	Ambalare
282307	S	35 mm / 1.4"	1/pachet
282308	M	55 mm / 2.2"	1/pachet
282309	L	85 mm / 3.3"	1/pachet



Depărtător pentru obraji curb KRUUSE

Forma curbă a depărtătorului asigură o bună vizibilitate și acces la partea din spate a cavității orale, îndepărtând obrajii de molari.

Nr. cat.	Lungime totală	Ambalare
282312	22 mm / 0.9"	1/pachet
282310	41 mm / 1.6"	1/pachet
282311	60 mm / 2.4"	1/pachet

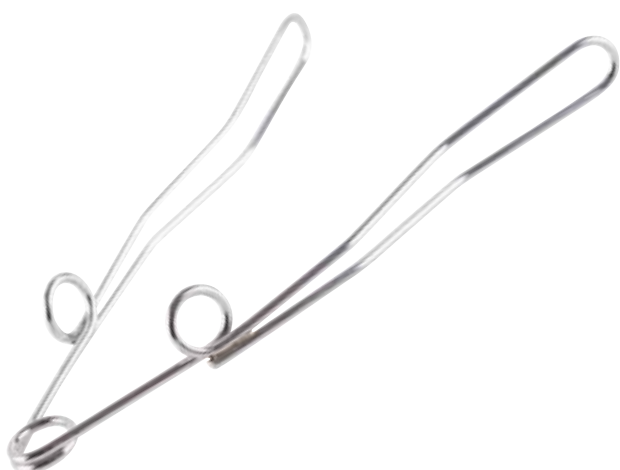

Depărtător bucal cu sârmă pentru rozătoare KRUUSE

Acest depărtător bucal este echipat cu arc și este important când se utilizează să se țină cont de anatomia și dimensiunile gurii rozătoarelor de talie mică.

Nr. cat.	Lungime totală	Ambalare
282314	110 mm / 4.3"	1/pachet



Depărtător bucal pentru rozătoare, marca KRUUSE

Acest depărtător bucal cu șurub filetat separă mandibula de maxilarul pacientului. Cu cât răsuciți mai mult mânerul, cu atât mai larg se deschide gura.

Nr. cat.	Ambalare
282315	1/pachet

Depărtător bucal KRUUSE cu montare pe masă

Acest model popular de depărtător bucal cu montare pe masă, creat pentru iepuri și rozătoare, are o bază de teflon care permite păstrarea unei temperaturi corporale confortabile a pacientului pe durata intervenției stomatologice. Are numeroase opțiuni pentru reglarea înălțimii și a înclinării, permițând poziționarea corectă a capului. Poate fi curățat și dezinfectat în autoclav.



Nr. cat.	Tip	Mărime, bază	Ambalare
282318	Oțel inoxidabil și teflon	250 mm / 9.8"	1/pachet

Depărtător bucal KRUUSE cu montare pe masă, versiunea mică

Acest model este o versiune mai mică și mai economică a depărtătorului bucal cu montare pe masă pentru rozătoare. Permite reglarea înălțimii, a înclinării bazei și a gradului de deschidere a gurii. Poate fi curățat și dezinfectat în autoclav.



Nr. cat.	Tip	Mărime, bază	Ambalare
282321	Oțel inoxidabil și teflon	150 mm / 5.9"	1/pachet

Clește KRUUSE pentru tăierea molarilor la iepuri

Folosiți acest clește de tăiere a molarilor ca prim pas în procedura de scurtare a dinților laterali crescuți excesiv. A se utiliza cu atenție pentru nu provoca o fractură la nivelul dinților sau a se răni țesutul moale din jur.

Folosirea cleștelui de tăiere a molarilor înainte de a interveni cu freza pentru a scurta și mai mult dinții, este o procedură care reduce timpul de lucru, reducând totodată riscul supraîncălzirii dintelui.



Nr. cat.	Lungime totală	Ambalare
282320	140 mm / 5.5"	1/pachet
282316	170 mm / 6.7"	1/pachet

Clește KRUUSE pentru extracția molarilor la iepuri

Acest instrument este subțire, iar ciocul este înclinat la 100° pentru a ușura îndepărtarea premolarilor și a molarilor la iepuri.

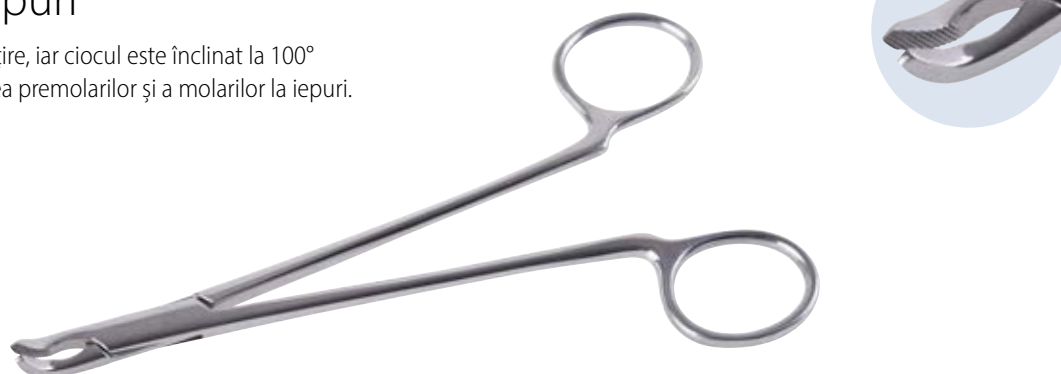

Nr. cat.	Lungime totală	Ambalare
282317	160 mm / 6.3"	1/pachet

Pilă dentară pentru iepuri și rozătoare KRUUSE

Pilă standard, disponibilă în 2 mărimi, îngustă și lată



Nr. cat.	Tip	Capăt de lucru	Lungime mâner	Lungime totală	Ambalare
282303	Îngust	20 mm / 0.8"	100 mm / 3.9"	180 mm / 7.1"	1/pachet
282304	Larg	-	-	-	1/pachet



Seturi de instrumente

Diversele proceduri dentare necesită diverse game de instrumente. În cadrul gamei KRUUSE oferim cele mai comune instrumente sub formă de seturi. Acestea sunt ambalate în cutii speciale.

Se recomandă ca instrumentele să fie sterilizate și păstrate într-un mediu curat atât înainte de fiecare utilizare, cât și între utilizări. Fiecare instrument poate fi achiziționat și separat.

Trusă KRUUSE pentru iepuri și rozătoare

Set complet de 8 piese, cuprinzând instrumente stomatologice pentru rozătoare, destinate examinării cavității orale și efectuării tratamentelor dentare

■ Setul se livrează într-o cutie specială neagră

Setul constă din:

- 282300: Luxator KRUUSE pentru incisivi
- 282301: Luxator KRUUSE pentru molari
- 282302: Spatulă KRUUSE
- 282307: Depărtător pentru obraji, marca KRUUSE, mărimea S
- 282308: Depărtător pentru obraji, marca KRUUSE, mărimea M
- 282314: Depărtător bucal cu sârmă pentru rozătoare, marca KRUUSE
- 282315: Depărtător bucal pentru rozătoare, marca KRUUSE
- 282317: Clește KRUUSE pentru extracția molarilor la iepuri



Nr. cat.

282319

Ambalare

1/pachet

Set de instrumente KRUUSE

Setul nostru de 14 piese este alcătuit din instrumente de bază, cu utilizări pornind de la consultul inițial și detartraj până la extracție.

■ Setul se livrează într-o cutie specială neagră

Setul constă din:

- 282336-282340: Elevator KRUUSE cu aripioare, 1,5-5,5 mm/ 0,05-0,21", mâner scurt și gros
- 282354: Luxator KRUUSE pentru vârf de rădăcini, mâner standard
- 282386: Clește KRUUSE de îndepărtare a tartrului
- 282387: Clește pentru extracție KRUUSE
- 282385: Retractor Minnesota, marca KRUUSE
- 282384: Chiuretă KRUUSE, utilizare subgingivală
- 282383: Instrument de detartraj de tip Jaquette, marca KRUUSE
- 282382: Instrument de detartraj cu lamă curbată, marca KRUUSE
- 282380: Sondă dentară KRUUSE de explorare și măsurare
- 282381: Elevator periosteal KRUUSE cu două capete



Nr. cat.

282358

Ambalare

1/pachet

Set de instrumente KRUUSE pentru dinți de lapte

Setul de 5 instrumente pentru dinți de lapte este complementar unui set standard pentru extracții și constă în instrumente pentru extracția dinților de lapte. Acesta poate fi folosit pentru iepuri și pentru rozătoare de talie mare.

- Setul se livrează într-o cutie specială neagră

Setul constă din:

282391-292393: Elevatoare KRUUSE pentru dinții de lapte, curbe, mărimea S, M, L

282394: Clește pentru extracție KRUUSE, cu vârf în unghi drept

282390: Elevator periosteal de tip Molt KRUUSE, nr. 9



Nr. cat.

282359

Ambalare

1/pachet

Set de instrumente KRUUSE pentru feline

Setul pentru feline este conceput anume pentru pisici și câini de talie mică. Această combinație le permite medicilor veterinari să efectueze o examinare completă a cavității orale și să curețe toate suprafețele dentare – atât supra cât și subgingival – precum și să efectueze extracții dentare.

- Setul se livrează într-o cutie specială neagră

Setul constă din:

282347-282348: Elevator KRUUSE cu vârf drept, 1 mm/ 0,03" și 2 mm/ 0,08", mâner scurt și gros

282395: Sondă dentară KRUUSE de explorare și măsurare, pentru pisici/ câini de talie mică

282400: Clește pentru extracție KRUUSE, mărimea S, pentru pisici/ câini de talie mică

282396: Elevator periosteal KRUUSE, cu două capete, pentru pisici/ câini de talie mică

282397: Sondă KRUUSE pentru leziuni de resorbție

282398: Instrument de detartraj cu lamă curbă KRUUSE, pentru pisici/câini de talie mică

282399: Chiuretă KRUUSE, pentru pisici/câini de talie mică



Nr. cat.

282366

Ambalare

1/pachet

Set de elevatoare KRUUSE cu aripioare, cu mâner standard

Un mic set de bază cuprinzând 4 elevatoare cu mâner standard

- Setul se livrează într-o cutie specială neagră

Setul constă din:

282330: Elevator KRUUSE cu aripioare, 1,5 mm/ 0,06", mâner standard

282331: Elevator KRUUSE cu aripioare, 2,5 mm/ 0,1", mâner standard

282332: Elevator KRUUSE cu aripioare, 3,5 mm/ 0,14", mâner standard

282333: Elevator KRUUSE cu aripioare, 4,5 mm/ 0,18", mâner standard



Nr. cat.

282360

Ambalare

1/pachet

Set de luxatoare KRUUSE

Set complet de luxatoare KRUUSE, toate mărimile, versiunea cu mâner scurt și gros

- Setul se livrează într-o cutie specială neagră

Setul constă din:

282342: Luxator KRUUSE, 1 mm/ 0,04", mâner scurt și gros

282343: Luxator KRUUSE, 2 mm/ 0,08", mâner scurt și gros

282344: Luxator KRUUSE, 3 mm/ 0,12", mâner scurt și gros

282345: Luxator KRUUSE, 4 mm/ 0,16", mâner scurt și gros

282346: Luxator KRUUSE, 5 mm/ 0,2", mâner scurt și gros



Nr. cat.

282364

Ambalare

1/pachet

Set de elevatoare KRUUSE cu aripioare, cu mâner scurt și gros

Set complet de 6 elevatoare cu mânere scurte și groase. Setul se livrează fie într-o cutie specială neagră, fie într-o cutie elegantă din oțel inoxidabil.

Setul constă din:

- 282336: Elevator KRUUSE cu aripioare, 1,5 mm/ 0,06", mâner scurt și gros
- 282337: Elevator KRUUSE cu aripioare, 2,5 mm/ 0,1", mâner scurt și gros
- 282338: Elevator KRUUSE cu aripioare, 3,5 mm/ 0,14", mâner scurt și gros
- 282339: Elevator KRUUSE cu aripioare, 4,5 mm/ 0,18", mâner scurt și gros
- 282340: Elevator KRUUSE cu aripioare, 5,5 mm/ 0,22", mâner scurt și gros
- 282341: Elevator KRUUSE cu aripioare, 6,5 mm/ 0,26", mâner scurt și gros



Watch

Nr. cat.	Tip	Ambalare
282363	Cutie de carton neagră	1/pachet
282356	Carcasă din oțel inoxidabil	1/pachet

Set de luxatoare KRUUSE cu lamă dințată, cu mâner scurt și gros

Set de 6 luxatoare cu lamă dințată, pentru a desprinde parțial dintele din ligamentul parodontal

- Setul se livrează într-o cutie elegantă din oțel inoxidabil

Setul constă din:

- 282324: Luxator KRUUSE cu lamă dințată, 1 mm/ 0,04", mâner scurt și gros
- 282325: Luxator KRUUSE cu lamă dințată, 2 mm/ 0,08", mâner scurt și gros
- 282326: Luxator KRUUSE cu lamă dințată, 3 mm/ 0,12", mâner scurt și gros
- 282327: Luxator KRUUSE cu lamă dințată, 4 mm/ 0,16", mâner scurt și gros
- 282328: Luxator KRUUSE cu lamă dințată, 5 mm/ 0,2", mâner scurt și gros
- 282329: Luxator KRUUSE cu lamă dințată, 6 mm/ 0,24", mâner scurt și gros



Watch

Nr. cat.	Ambalare
282367	1/pachet

Set KRUUSE pentru extracție cu elevatoare cu aripioare, versiunea cu mâner scurte și groase

Un set de uz general, cuprinzând instrumente standard pentru extracții dentare.

Pentru instrumentele dedicate felinelor de talie mai mică, vedeți Nr. Cat. 282366.

Setul constă din:

282336-282341: Elevator KRUUSE cu aripioare, 1,5-6,5 mm/ 0,06-0,26", mâner scurt și gros

282381: Elevator periosteal KRUUSE cu două capete

282387: Clește pentru extracție KRUUSE

282408: Suport pentru ace marca KRUUSE, model Neivert

282349: Clește KRUUSE pentru țesuturi moi, model Adson Brown

282409: Foarfecă KRUUSE cu lame dințate, model Le Grange

282350: Mâner pentru bisturiu, KRUUSE, nr. 3



Nr. cat.

282365

Ambalare

1/pachet

Cutie pentru instrumente KRUUSE

Păstrați luxatoarele și cleștii pentru extracție în această cutie pentru instrumente care se pretează dezinfectării în autoclav.



Nr. cat.

282369

Mărime

165 x 140 x 37 mm / 6.5 x 5.5 x 1.5"

Ambalare

1/pachet

Piatră de ascuțit cuțite KRUUSE

Instrumentele folosite în intervenții pe țesuturi tari se tocesc și necesită ascuțire regulată. Dacă un instrument se tocește și își pierde tăișul, acest lucru îi va afecta eficiența și rezultatele.

Piatra de ascuțit cuțite poate fi folosită cu apă, ulei, sau în stare uscată.



Nr. cat.

282419

Tip

Rectangular

Material

Piatră

Mărime

150 x 50 x 25 mm / 5.9 x 2 x 1"

Ambalare

1/pachet



Modele anatomiche KRUUSE

Utilizați aceste modele tridimensionale practice pentru a explica dentiția permanentă la câini și pisici.

Modelele sunt transparente, permițând inspectarea vizuală a poziției fiecărui dinte în parte și a anatomiei rădăcinilor diversilor dinți.

Ambele modele includ un ghid educativ, cu dinții numerotați în conformitate cu sistemul Triadan modificat.

Modelele anatomiche dentare sunt foarte utile pentru veterinari, de exemplu înaintea unei proceduri de extracție, la evaluarea ocluziilor sau când explică diagnosticul.

Model anatomic KRUUSE al dentiției la câini

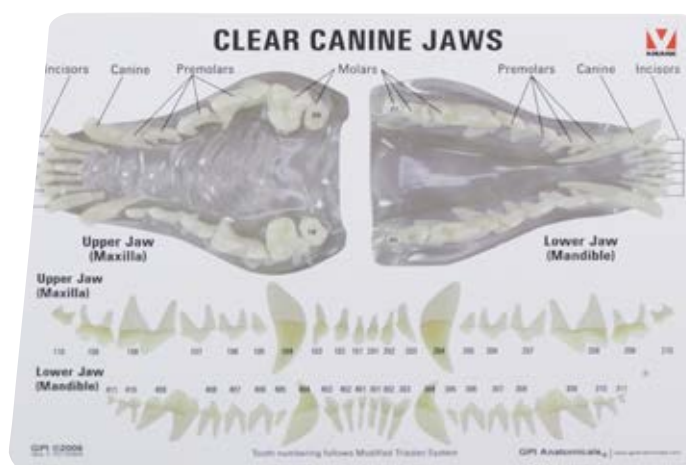

Nr. cat.	Model	Card	Ambalare
271426	120 x 70 x 50 mm / 4.7 x 2.8 x 2"	165 x 130 mm / 6.5 x 5.1"	1/pachet

Model anatomic KRUUSE pentru maxilarul felin

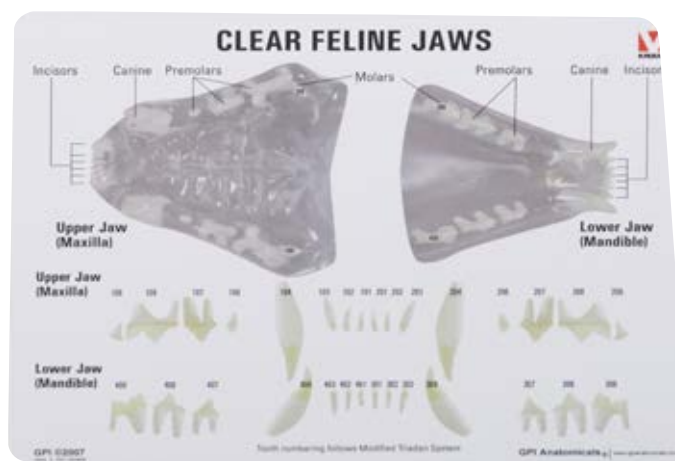

Nr. cat.	Model	Card	Ambalare
271425	70 x 50 x 30 mm / 2.8 x 2 x 1.2"	165 x 130 mm / 6.5 x 5.1"	1/pachet



Soluție dentară KRUUSE

Utilizați cu piesa de mână cu turații mari. Reduce timpul de frezare, curăță atât tuburile irigatorului, cât și gura pacientului, și acoperă mirosurile neplăcute.

Nr. cat.	Mărime	Ambalare
282474	250 ml	1/pachet



Unghi profilactic oscilant cu cupă KRUUSE

Primul și singurul unghi profilactic oscilant, cu design ergonomic – cu o mișcare circulară, în unghi de 90°, care asigură contact și presiune constantă pe suprafața dintelui, fără a prinde accidental fire de păr din bot sau mustață.

Mișcarea de oscilație brevetată

- Previne împrăștierea pastei profilactice
- Evită contaminarea încrucișată
- Elimină căldura produsă prin frecare, ceea ce o face mai blândă cu suprafața dintelui, protejând totodată smalțul

Nr. cat.	Ambalare
282370	100/pachet

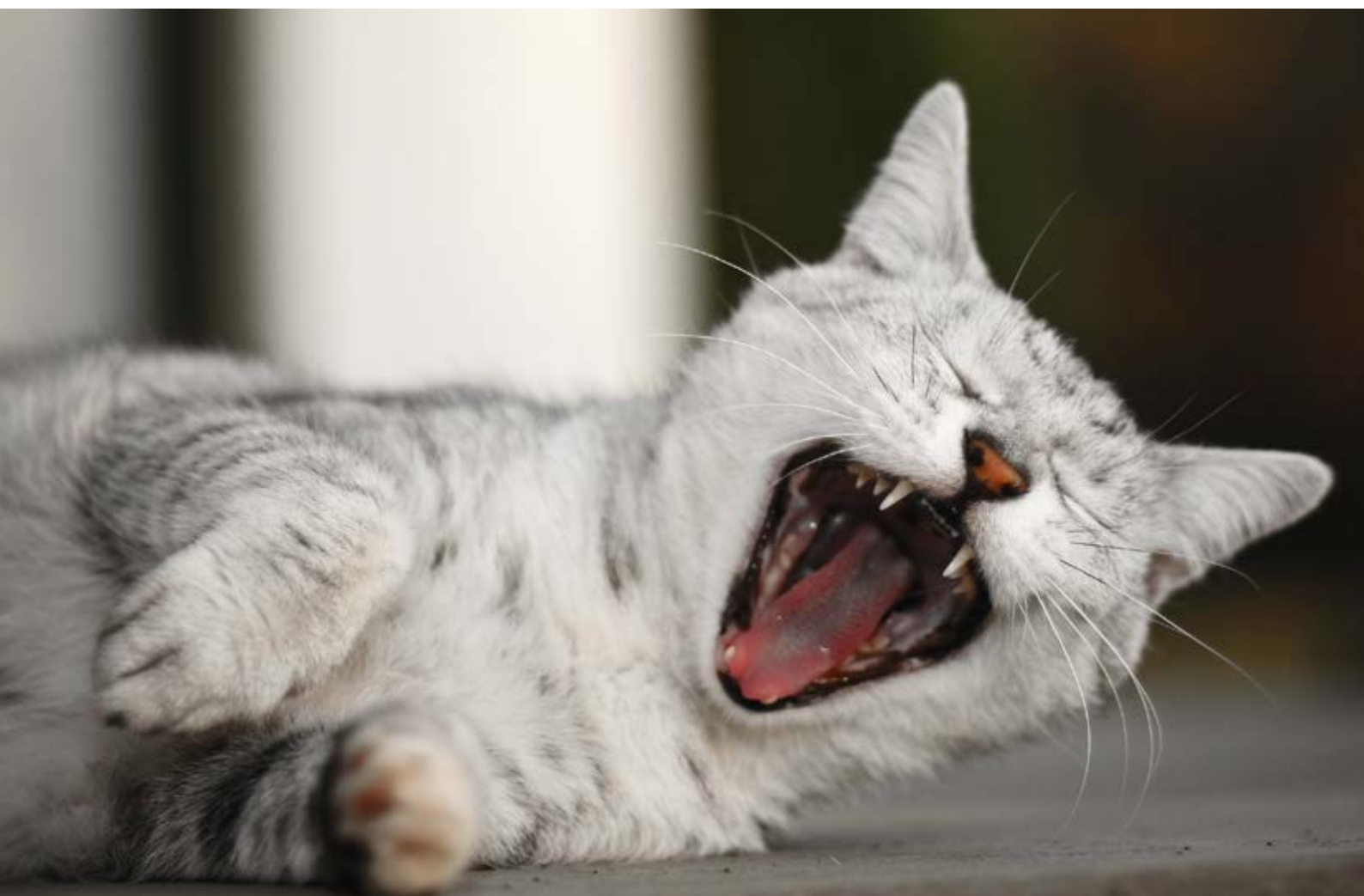

Resurse



VIDEO:

Alegerea mânerului potrivit

Mâner scurt și gros sau mâner standard? Care este mărimea potrivită pentru mâna dumneavoastră? Aveți aici un ghid simplu pentru a găsi mărimea de mâner potrivită pentru a vă îmbunătăți tehnica stomatologică și siguranța pacienților dumneavoastră.



Watch 



VIDEO:

Întreținerea instrumentelor

Cum ascut corect instrumentele? Urmăriți acest video despre cum să vă ascuțiți corect instrumentele dentare pentru tratamente optime.



Watch 



VIDEO:

Elevatoare sau luxatoare pentru extracții?

Urmăriți acest video pentru a înțelege diferența dintre elevatoare și luxatoare în practica stomatologică și pentru a învăța când să folosiți fiecare instrument.



Watch 



GHID:

Ghid de igienizare a instrumentarului

Curățați, lubrifiați și păstrați instrumentarul stomatologic astfel încât să îl mențineți în stare excelentă, pentru a putea oferi tratamente dentare și performanță la cele mai înalte standarde.



See guide



Sterilizarea la autoclav și uscată KRUUSE



Pungi 256

Role și benzi 257

Sterilizarea la autoclav și uscată

Optimizați sterilizarea zilnică, la autoclav, a instrumentarului și a tăvilor.

Pentru a acoperi majoritatea necesităților, gama KRUUSE de consumabile pentru autoclav constă în pungi autoadezive, role termoadezive, pungi cu pliuri și bandă indicatoare. Toate produsele au integrate indicatoare care își schimbă culoarea, pentru a verifica cu ușurință finalizarea ciclului de sterilizare la autoclav.

Folosiți pungile autoadezive pentru sterilizarea ușoară, zilnică, a instrumentarului și a tăvilor, fără a fi nevoie de lipire cu bandă adezivă sau cu aparat de sigilat. Pentru sterilizarea obiectelor de mari dimensiuni, punga cu pliuri este soluția ideală.

Rețineți! După sterilizare, instrumentele vor rămâne sterile timp de până la 6 luni.



Pungi autoadezive KRUUSE pentru autoclav

Pungile sunt prevăzute cu un câmp care își schimbă culoarea pentru a confirma finalizarea ciclului în autoclav. Spațiu pentru notat informații și notarea datei sterilizării.

Nr. cat.	Tip	Mărime	Ambalare
299250	Auto-sigilare	90 x 165 mm / 3.5 x 6.5"	200/pachet
299251	Auto-sigilare	90 x 260 mm / 3.5 x 10.2"	200/pachet
299252	Auto-sigilare	100 x 400 mm / 3.9 x 15.7"	200/pachet
299253	Auto-sigilare	135 x 300 mm / 5.3 x 11.8"	200/pachet
299254	Auto-sigilare	180 x 340 mm / 7.1 x 13.4"	200/pachet
299255	Auto-sigilare	250 x 380 mm / 9.8 x 15"	200/pachet
299256	Auto-sigilare	250 x 500 mm / 9.8 x 19.7"	200/pachet
299257	Sigilat la cald	300 x 500 x 60 mm / 11.8 x 19.7 x 2.4"	100/pachet



Rolă KRUUSE pentru autoclav

Prevăzută cu un câmp care își schimbă culoarea pentru a confirma finalizarea ciclului în autoclav. Sigilați fie cu aparat de sigilat, fie cu bandă adezivă.

Nr. cat.	Mărime	Ambalare
299258	50 mm x 200 m / 2" x 656.2 ft	1/pachet
299259	75 mm x 200 m / 3" x 656.2 ft	1/pachet
299260	100 mm x 200 m / 3.9" x 656.2 ft	1/pachet
299261	150 mm x 200 m / 5.9" x 656.2 ft	1/pachet
299262	200 mm x 200 m / 7.9" x 656.2 ft	1/pachet
299263	250 mm x 200 m / 9.8" x 656.2 ft	1/pachet

Bandă adezivă KRUUSE pentru autoclav, cu indicator

Banda pentru autoclav își schimbă culoarea pentru a confirma finalizarea ciclului în autoclav.

Nr. cat.	Mărime	Ambalare
299264	19 mm x 50 m / 0.7" x 164 ft	1/pachet







Echipamente de reabilitare KRUUSE



<u>Echipamente profesionale</u>	
<u>de protecție pentru articulații</u>	264
<u>Echipamente de protecție</u>	
<u>pentru articulații</u>	266
<u>Manșete cu greutate</u>	273
<u>Echipamente pentru fizioterapie</u>	274
<u>Hamuri de stabilizare și ridicare</u>	278
<u>Resurse</u>	281

Echipamente de reabilitare KRUUSE

Gama de echipamente de reabilitare KRUUSE este concepută având în vedere anatomia normală a câinelui. Scopul acestor produse este de a asigura trunchiului mai multă forță și echilibru și de a ajuta câinii cu afecțiuni medicale, aflați în reabilitare, să își redobândească mobilitatea normală.

Pe lângă antrenamente de bază pentru echilibru, dezvoltarea forței musculare poate ajuta la prevenirea sau scăderea severității leziunilor și la diminuarea timpului de vindecare pentru pacienții dumneavoastră.

Reabilitarea poate fi benefică pentru orice tip de afecțiune a sistemului musculo-scheletic sau orice tip de afecțiune ortopedică.

Reabilitarea și antrenamentele focusate îmbunătățesc calitatea vieții câinilor cu mobilitate redobândească, spre exemplu a câinilor care suferă de osteoartrită



Dr. Donald Moffatt, BSc., DVM, DVSc.

Director executiv al Academiei Internaționale de Chiropractică Veterinară (IAVC) și co-proprietar al clinicii veterinare Drs. Moffatt - Chiropractică și Acupunctură

"Câinii care fac reabilitare și pacienții pre- sau post-operatori pot obține avantaje considerabile din utilizarea dispozitivelor de susținere a articulațiilor. Stabilizarea, compresia și căldură intermitentă pot fi benefice în procesul de vindecare.

Se știe că posibilitatea de a participa la exerciții cu mișcări controlate în cursul perioadei de reabilitare este asociată cu o reducere a durerii. Dispozitivele de susținere a articulațiilor confecționate din neopren pot oferi această oportunitate de a face mișcare, venind în sprijinul procesului de vindecare funcțională.

Dispozitivele de susținere a articulațiilor confecționate din neopren sunt o soluție la îndemână și pentru a asigura susținerea intermitentă a articulațiilor, o necesitate reală pentru câinii ajunși la bătrânețe. Acestea nu doar că stabilizează, furnizează căldură și reduce durerea asociată articulațiilor slăbite de artrită, ci pot și să îmbunătățească semnificativ calitatea vieții la vârste mai avansate."



Protecție pentru cot din gama echipamentelor de rehabilitare profesionale KRUUSE

Protecția pentru cot poate fi folosită pentru compresie și pentru susținerea articulației în cazuri de osteoartrită, leziuni cu afectarea ligamentelor, și displazie de cot.

Datorită stratului suplimentar de căptușeală moale din vârful cotului (olecran), protecția pentru cot KRUUSE se pretează prevenirii și atenuării problemelor de cot provocate de presiune.

Protecția pentru cot asigură compresie și căldură la nivelul articulației, ceea ce poate atenua durerea și disconfortul. Problemele de cot sunt adesea bilaterale, de aceea există posibilitatea de a conecta cele două protecții de cot – stânga și dreapta – dacă este necesar.

Instrucțiuni de utilizare

Partea căptușită se poziționează în dreptul cotului în partea superioară, se fixează pe picior cu ajutorul celor două curele. Cureaua de ancorare se fixează pe piciorul lateral opus, iar cureaua petrecută peste spatele câinelui se ajustează la lungimea potrivită.

Material

80% neopren, 11% poliamidă, 9% poliester



		XXS	XS	S	M	L	XL	XXL
Protecție profesională pentru genunchi	A	7.5 cm / 3"	8.5 cm / 3.3"	9.5 cm / 3.7"	10 cm / 4"	12 cm / 4.7"	14 cm / 5.5"	16 cm / 6.3"
	B	6 cm / 2.4"	7 cm / 2.8"	8 cm / 3.1"	9 cm / 3.5"	10 cm / 4"	11 cm / 4.3"	12 cm / 4.7"
	C	4.5 cm / 1.8"	5 cm / 2"	6.5 cm / 2.5"	7.5 cm / 3"	8 cm / 3.1"	9 cm / 3.5"	10 cm / 4"
	D	9.5 cm / 3.7"	10.5 cm / 4.1"	11.5 cm / 4.5"	13 cm / 5"	15 cm / 6"	18 cm / 7"	20 cm / 7.9"
Nr. cat. stânga	Nr. cat. dreapta	Potrivit pentru					Mărime	Ambalare
279562	279550	Boston Terrier, Cairn Terrier, Lhasa Apso, Shih Tzu					XXS	1/pachet
279563	279551	Cocker Spaniel, Whippet, Irish Terrier, Sheltie					XS	1/pachet
279564	279552	Collie, Springer Spaniel, Border Collie, Boston Terrier					S	1/pachet
279565	279553	Labrador Retriever, Dalmatian, Boxer					M	1/pachet
279566	279554	Rottweiler, German Shepherd, Golden Retriever, Rhodesian Ridgeback					L	1/pachet
279567	279555	Large Rottweiler, Large German Shepherd, Large Golden Retriever, Leonberger					XL	1/pachet
279568	279556	Great Dane, Berner Sennen, Mastiff, Newfoundland, Irish Wolfhound					XXL	1/pachet

Protecție pentru genunchi din gama echipamentelor de reabilitare profesională KRUUSE

Protecție avansată pentru genunchi, cu posibilitatea de a alege între o susținere moale sau mai rigidă. Protecția pentru articulație asigură căldură și susținere pentru genunchii afectați de dureri sau cu funcționalitatea redusă din alte motive. Protecția pentru genunchi poate fi folosită pentru a susține genunchiul pre-operator, în cazul unei leziuni a genunchiului, sau ca sprijin pentru a îmbunătăți starea fizică a câinelui, în cazul în care acesta suferă de probleme cronice la genunchi.

Protecția pentru genunchi este prevăzută cu atele de sprijin rigide, pe ambele părți ale genunchiului, care pot fi îndepărtate dacă se dorește o formă de susținere mai moale. Protecția se fixează prin curele de ancorare cu prindere pe piciorul lateral

opus și curele de prindere pe hamul frontal. Toate curelele pot fi ajustate pentru fiecare câine în parte și pot fi scurtate prin tăiere dacă este cazul. Hamul frontal face ca forța de tragere exercitată asupra curelelor să fie direcționată spre partea din față a pieptului, nu spre gât.

Instrucțiuni de utilizare

Lăsați câinele să intre singur în hamul frontal și reglați mărimea hamului închizându-l peste umeri cu ajutorul sistemului de închidere. Poziționați pernița protecției pentru genunchi pe crupa câinelui și aranjați protecția astfel încât patela (rotula) să se afle în decupajul acesteia. Fixați cureaua de ancorare pe piciorul din spate opus. Ajustați curelele de la pernița poziționată pe crupă astfel încât să se potrivească în orificiile hamului frontal.

Material

58% neopren, 22% poliamidă, 20% poliester



		XXS	XS	S	M	L	XL	XXL
Protecție profesională pentru genunchi	A	28 cm / 11"	32 cm / 12.6"	36 cm / 14.2"	45 cm / 17.7"	53 cm / 20.9"	61.5 cm / 24.2"	71 cm / 27.9"
	B	6 cm / 2.4"	8 cm / 3.1"	10 cm / 4"	12 cm / 4.7"	15 cm / 5.9"	17 cm / 6.7"	19 cm / 7.5"
	C	9.5 cm / 3.7"	10.5 cm / 4.1"	11.5 cm / 4.5"	14.5 cm / 5.7"	16 cm / 6.3"	16.5 cm / 6.5"	19.5 cm / 7.7"
	D	9 cm / 3.5"	10 cm / 4"	11 cm / 4.3"	14 cm / 5.5"	15 cm / 5.9"	16 cm / 6.3"	19 cm / 7.5"
	E	4 cm / 1.6"	4 cm / 1.6"	4.5 cm / 1.8"	5.5 cm / 2.2"	6.5 cm / 2.5"	8 cm / 3.1"	9 cm / 3.5"
Nr. cat. stânga	Nr. cat. dreapta	Potrivit pentru					Mărime	Ambalare
279982	279974	Bichon Frisé, Coton de Tulear, Shih Tzu, Tibetan Spaniel					XXS	1/pachet
279983	279975	Sheltie, Cocker Spaniel, Fox Terrier, Cavalier King Charles Spaniel					XS	1/pachet
279984	279976	Kelpie, Whippet, Beagle, Boston Terrier					S	1/pachet
279985	279977	Labrador Retriever, Border Collie, Springer Spaniel, Australian Shepherd					M	1/pachet
279986	279978	German Shepherd, Female Rottweiler, Boxer, Siberian Husky					L	1/pachet
279987	279979	Rottweiler, Bernese Mountain Dog, Akita, Bloodhound					XL	1/pachet
279988	279980	Great Dane, Berner Sennen, Mastiff, Newfoundland, Irish Wolfhound					XXL	1/pachet



Suport ortopedic și orteze pentru articulații, din gama echipamentelor de rehabilitare KRUUSE

Proiectat de ReDog of Sweden™

Orteza reprezintă un dispozitiv ortopedic care se aplică la exteriorul corpului pentru a compensa deficiențele funcționale, iar protecțiile de rehabilitare KRUUSE ajută câinii care șchioapătă și pe cei cu dureri articulare, îmbunătățindu-le calitatea vieții printr-un dispozitiv de susținere la suprafață.

Protecțiile au atât efect elastic, cât și efect stabilizator.

Protecțiile reduc durerea și inflamația prin contrapresiune și

îmbunătățesc echilibrul dintre grupele de mușchi și punctele implicate în mișcare. Îmbunătățirea flexibilității mușchilor încordați îi permite câinelui să își redobândească rapid mersul normal.

Presiunea crescută și concentrarea redusă atenuază din stresul asupra articulațiilor protejate cu acest dispozitiv.

Protecțiile sunt rezistente la apă și păstrează articulația și mușchii uscați chiar și pe vreme umedă.

Materialul elastic care vine în contact cu pielea câinelui permite circulația aerului, pentru evitarea problemelor de piele. În cazul puțin probabil în care apar umflături și roșeață, trebuie să consultați un veterinar sau un fizioterapeut. În majoritatea cazurilor, problemele de piele se pot elimina aplicând o șosetă subțire / un tampon subțire de vată între protecție și piele.

“Articulația genunchiului este o articulație complexă, care de multe ori presupune o convalescență prelungită pentru câinele accidentat, cu riscul apariției unor probleme ulterioare. Când articulația genunchiului unui câine este afectată de o leziune, musculatura slăbește rapid, iar articulația devine instabilă, ceea ce poate duce la deteriorări ale meniscului și modificări artrozice în cartilajul articulației.

Utilizând protecția de rehabilitare pentru genunchi KRUUSE, puteți ajuta câinele printr-o intervenție direct pe diagnosticul pus, susținând articulația și musculatura până când acest lucru nu mai este considerat necesar. Am constatat, din experiență, că acei câini la care s-a utilizat protecție pentru articulația genunchiului înainte

și după o intervenție chirurgicală asupra ligamentului încrucișat anterior și-au redobândit mai rapid funcționalitatea normală după o leziune.

Protecția pentru genunchi este construită astfel încât să asigure, cât de mult posibil, același grad de stabilizare peste tot, pentru a reproduce funcția normală a ligamentului încrucișat anterior, ceea ce îl face pe câine să se simtă în siguranță când folosește protecția; în consecință, rezultatele apar, de multe ori, în doar 5 minute, comparativ cu ceea ce se întâmpla înainte să fi fost stabilit diagnosticul.”

Stefan Rosén

ReDog AB



Suport ortopedic pentru genunchi KRUUSE

Protecția pentru genunchi poate fi utilizată înainte și după o intervenție chirurgicală, precum și în cazuri de artrită cronică, leziuni la nivelul ligamentelor încrucișate, leziuni ale meniscului, probleme ale rotulei, tendinite etc.

Instrucțiuni de utilizare

Protecția pentru genunchi trebuie trasă în sus pe picior pentru a fi poziționată corect. Această operațiune se realizează întinzând protecția astfel încât să urce pe piciorul câinelui, pentru a acoperi corespunzător genunchiul câinelui. Curea moale, cu închidere velcro, care fixează protecția pentru genunchi se trece pe sub abdomen și peste spatele câinelui apoi se prinde pe bucata corespunzătoare de velcro de la exteriorul protecției.

Material

80% neopren, 11% nailon, 9% poliester

Instrucțiuni de spălare

Spălați manual și lăsați să se usuce la aer.

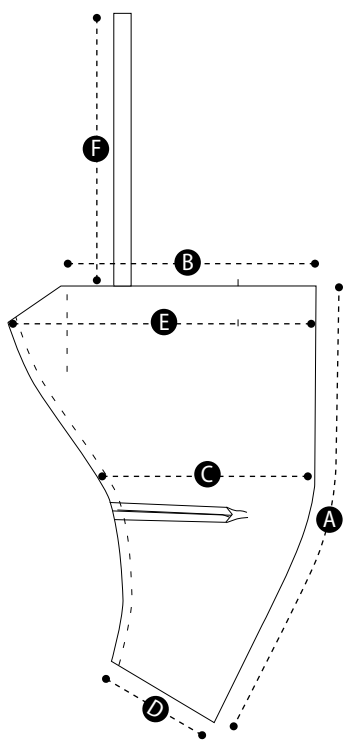

Protecție de rehabilitare pentru genunchi KRUUSE	XXXS	XXS	XS	S	M	L	XL	XXL	
A Lungime totală	7 cm / 3"	12 cm / 4.7"	20.5 cm / 8.1"	25 cm / 9.8"	26.5 cm / 10.4"	26.5 cm / 10.4"	33 cm / 13"	33 cm / 13"	
B Lățime, marginea de sus	6.5 cm / 2.5"	7.5 cm / 3"	11.5 cm / 4.5"	13.5 cm / 5.3"	14.5 cm / 5.7"	15.5 cm / 6.1"	17.5 cm / 6.9"	18.5 cm / 7.3"	
C Lățime, partea de mijloc	5 cm / 2"	6 cm / 2.4"	8 cm / 3.1"	10 cm / 4"	10.5 cm / 4.1"	11.5 cm / 4.5"	12 cm / 4.7"	13 cm / 5.1"	
D Lățime, tivul de jos	4.5 cm / 1.8"	5 cm / 2"	5 cm / 2"	5.5 cm / 2.2"	6 cm / 2.4"	6.5 cm / 2.6"	7 cm / 2.6"	8 cm / 3.1"	
E Lățime, punctul cel mai lat	7 cm / 2.8"	9 cm / 3.5"	15 cm / 5.9"	16.5 cm / 6.5"	17.5 cm / 3.7"	18.5 cm / 7.3"	20.5 cm / 8"	21.5 cm / 8.5"	
F Curea, lungime întreaga	50 cm / 19.7"	55 cm / 21.7"	60 cm / 23.6"	61 cm / 24"	90 cm / 35.4"	91 cm / 35.8"	96 cm / 37.8"	96.5 cm / 38"	
Nr. cat. stânga	Nr. cat. dreapta	Potrivit pentru					Mărime	Ambalare	
279944	279945	Chihuahua, Japanese Chin, Maltese, Yorkshire Terrier, Papillon					XXXS	1/pachet	
279942	279943	Bichon Frisé, Coton de Tulear, Shih Tzu, Tibetan Spaniel					XXS	1/pachet	
279849	279850	Sheltie, Cocker Spaniel, Fox Terrier, Cavalier King Charles Spaniel					XS	1/pachet	
279851	279852	Kelpie, Whippet, Beagle, Boston Terrier					S	1/pachet	
279853	279854	Labrador Retriever, Border Collie, Springer Spaniel, Australian Shepherd					M	1/pachet	
279855	279856	German Shepherd, Female Rottweiler, Boxer, Siberian Husky					L	1/pachet	
279857	279858	Rottweiler, Bernese Mountain Dog, Akita, Bloodhound					XL	1/pachet	
279885	279886	Large Rottweiler, Large Bernese Mountain Dog, Great Dane, Leonberger					XXL	1/pachet	



Protecție de rehabilitare pentru gleznă și carp marca KRUUSE

Proiectată de ReDog of Sweden™

“Când câinii suferă leziuni la articulațiile inferioare ale piciorului, adică la nivelul articulațiilor gleznei și ale carpului, acest lucru este cel mai adesea cauzat de un incident traumatic. Lezarea acestor articulații complexe atrage adeseori după sine și afectarea ligamentelor, fie prin ruptură, fie prin întindere.

Perioada de vindecare este îndelungată, iar pe parcursul ei câinele are nevoie de susținere în jurul articulației, pentru a nu își agrava leziunea pe durata perioadei de vindecare. Este important să se utilizeze o protecție pentru articulații bine adaptată, rezistentă la apă, deoarece protecția pentru articulații ajunge aproape de sol și se udă cu ușurință.

Odată udă, protecția pentru articulații scade temperatura la nivelul articulației și împiedică procesul de vindecare.

Protecția de rehabilitare pentru gleznă marca KRUUSE și protecția de rehabilitare pentru carp marca KRUUSE sunt realizate din neopren impermeabil. Tot ceea ce se află la interiorul protecției pentru articulație rămâne uscat, chiar și în condiții meteorologice extrem de nefavorabile.”

Stefan Rosén
ReDog AB



Suport ortopedic pentru gleznă KRUUSE

Proiectat de ReDog of Sweden™

Protecția pentru gleznă poate fi utilizată pentru a susține articulația și pentru a accelera vindecarea după o leziune, sau pentru a susține articulația câinilor afectați de osteoartrită.

Instrucțiuni de utilizare

Protecția se poziționează cu partea cea mai ascuțită a gleznei trecând prin decupaj, apoi se întinde în jurul piciorului peste și sub articulație.

Material

80% neopren, 11% nailon, 9% poliester

Instrucțiuni de spălare

Spălați manual și lăsați să se usuce la aer.

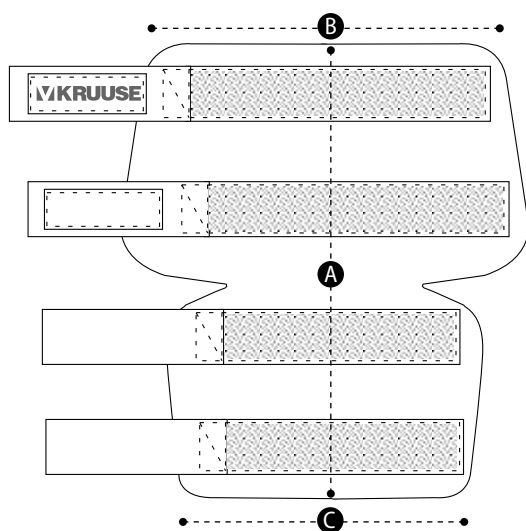

Watch 

KRUUSE Rehab protecție pentru gamba piciorului	XXXS	XXS	XS	S	M	L	XL	
A Înălțimea totală, de la margine la margine	8 cm / 3.1"	12 cm / 4.7"	14 cm / 5.5"	16 cm / 6.3"	17.5 cm / 6.9"	19 cm / 7.5"	20.5 cm / 8.1"	
B Lățimea superioară totală, 1 cm de la margine	6 cm / 2.3"	8 cm / 3.1"	10 cm / 3.4"	12 cm / 4.7"	14 cm / 5.5"	15 cm / 5.9"	16 cm / 6.3"	
C Lățimea inferioară totală, 1 cm de la margine	4 cm / 1.6"	5.5 cm / 2.2"	7.5 cm / 3"	9.5 cm / 3.7"	11.5 cm / 4.5"	12.5 cm / 4.9"	13.5 cm / 5.3"	
Cat. No	Potrivit pentru						Mărime	Ambalare
279933	Bichon Frisé, Chihuahua, Pomeranian, Maltese						XXXS	1/pachet
279932	Boston Terrier, Cairn Terrier, Lhasa Apso, Shih Tzu						XXS	1/pachet
279839	Cocker Spaniel, Whippet, Irish Terrier, Cavalier King Charles Spaniel						XS	1/pachet
279840	Collie, Springer Spaniel, Border Collie, Beagle						S	1/pachet
279841	Labrador Retriever, Dalmatian, Golden Retriever, Boxer, Australian Shepherd						M	1/pachet
279842	Rottweiler, German Shepherd, Rhodesian Ridgeback						L	1/pachet
279884	Large Rottweiler, Large German Shepherd, Large Golden Retriever, Great Dane						XL	1/pachet



Orteză carpiană KRUUSE

Proiectat de ReDog of Sweden™

Destinat utilizării în orice situație care necesită susținerea articulației carpiene spre exemplu în leziuni, pre- și post-operator, și în osteoartrită.

Instrucțiuni de utilizare

Protecția pentru carp se întinde astfel încât să acopere piciorul în întregime și se fixează banda cu prinderea tip velcro pentru a obține gradul de susținere dorit.

Material

80% neopren, 11% nailon, 9% poliester

Instrucțiuni de spălare

Spălați manual și lăsați să se usuce la aer.

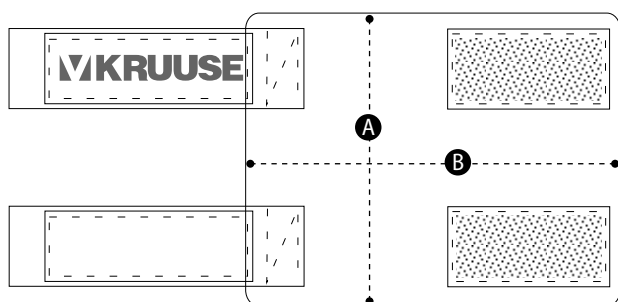

Protecție de reabilitare pentru carp KRUUSE	XXXS	XXS	XS	S	M	L	XL	
A Înălțimea totală, de la margine la margine	6.5 cm / 2.6"	7.5 cm / 3"	8.5 cm / 3.3"	9.5 cm / 3.7"	11.5 cm / 4.5"	13.5 cm / 5.3"	15.5 cm / 6.1"	
B Lățimea totală, de la margine la margine	8.5 cm / 3.3"	9.5 cm / 3.7"	10.5 cm / 4.1"	12.5 cm / 4.9"	14.5 cm / 5.7"	17.5 cm / 6.9"	20.5 cm / 8.1"	
Cat. No	Potrivit pentru						Mărime	Ambalare
279935	Bichon Frisé, Chihuahua, Pomeranian, Yorkshire Terrier						XXXS	1/pachet
279934	Boston Terrier, Cairn Terrier, Lhasa Apso						XXS	1/pachet
279844	Cocker Spaniel, Whippet, Irish Terrier, Cavalier King Charles Spaniel						XS	1/pachet
279845	Collie, Springer Spaniel, Border Collie, Beagle						S	1/pachet
279846	Labrador Retriever, Golden Retriever, Dalmatian, Boxer, Australian Shepherd						M	1/pachet
279847	Rottweiler, Bernese Mountain Dog, German Shepherd, Rhodesian Ridgeback						L	1/pachet
279882	Large Rottweiler, Large Bernese Mountain Dog, Mastiff, Great Dane						XL	1/pachet



Protecție ortopedică cu greutate KRUUSE

Proiectat de ReDog of Sweden™

Manșetele cu greutate pentru rehabilitare KRUUSE se utilizează pentru a întări mușchii câinelui în scopuri de rehabilitare sau în programe de menținere a sănătății. În cazul exercițiilor pentru picioarele din spate manșetele cu greutate se poziționează peste sau sub gleznă, cu buzunarele laterale la exteriorul corpului, iar în cazul exercițiilor pentru a întări picioarele din față, manșetele cu greutate trebuie poziționate peste sau sub carp. Manșetele cu greutate pot fi purtate individual sau în perechi.

Activitățile la care câinele poartă manșete cu greutate vor duce la întărirea mușchilor și la o mobilitate îmbunătățită. Antrenamentele trebuie ajustate pornind de la greutatea cu masă mică, trecând la greutatea cu masă mai mare după câteva săptămâni.

O greutate adecvată pentru început este de 1 g pentru fiecare kg din greutatea câinelui. După ceva timp se poate crește la 2 g pentru fiecare kg din greutatea câinelui.

Exemplu

Un câine cu o greutatea de 26 kg începe exercițiile cu 26 g în manșetele cu greutate. Puteți folosi monede pentru a crea

greutate. Când începeți antrenamentele de la zero, limitați exercițiile la 10-15 minute. După două săptămâni, puteți crește volumul exercițiilor, împărțindu-l în două ședințe.

Instrucțiuni de utilizare

Manșetele pentru greutate se poziționează fie peste, fie sub articulația gleznei sau articulația carpalului, în funcție scopul exercițiului – mușchii picioarelor din spate ale câinelui sau pe cei ai picioarelor din față.

Material

94% poliester, 6% elastan

Instrucțiuni de spălare

Se spală în mașină la 40°C și se uscă la aer.

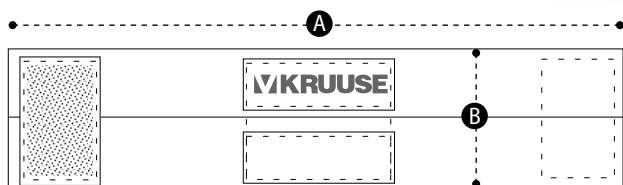

Watch 

Manșetă cu greutate pentru rehabilitare	XXXS	XXS	XS	S	M	L	XL	
A Lungime totală, de la margine la margine	6 cm / 2.3"	8 cm / 3.1"	10 cm / 4"	13 cm / 5.1"	16 cm / 6.3"	20 cm / 7.9"	24 cm / 9.5"	
B Lățimea totală, de la margine la margine	2.5 cm / 1"	3 cm / 1.2"	3.5 cm / 1.4"	4 cm / 1.6"	4.5 cm / 1.8"	4.5 cm / 1.8"	4.5 cm / 1.8"	
Cat. No	Potrivit pentru						Mărime	Ambalare
279937	Bichon Frisé, Chihuahua, Pomeranian, Yorkshire Terrier						XXXS	1/pachet
279936	Papillon, Japanese Chin						XXS	1/pachet
279830	Boston Terrier, Cairn Terrier, Lhasa Apso						XS	1/pachet
279831	Dachshound, Whippet, Sheltie, Beagle						S	1/pachet
279832	Labrador Retriever, Dalmatian, Golden Retriever, Australian Shepherd						M	1/pachet
279833	Rottweiler, Bernese Mountain Dog, German Shepherd, Rhodesian Ridgeback						L	1/pachet
279887	Large Rottweiler, Large Bernese Mountain Dog, Hovawart, Great Dane						XL	1/pachet



Echipamente pentru fizioterapie KRUUSE

Gama de echipamente pentru fizioterapie KRUUSE constă din instrumente de antrenament pentru câini. Acestea au diferite scopuri precum: întărirea mușchilor trunchiului, dezvoltarea echilibrului, încurajarea susținerii greutății propriului corp și îmbunătățirea propriocepției (capacitatea corpului de a-și conștientiza propria poziție și poziția membrilor raportat la corp).

Propriocepția bine antrenată ajută la prevenirea accidentărilor în timpul sarcinilor de muncă și a jocului, deoarece câinele v-a putea reacționa mai bine în cazul unor suprafețe neuniforme, situații în care poate poziționa incorect un membru și astfel să apară accidentări.

Gama de echipamente pentru fizioterapie KRUUSE cuprinde instrumente de antrenament atât pentru programe de începători, cât și pentru antrenamente mai avansate. Câinele trebuie să fie supravegheat în permanență când folosește instrumentele pentru fizioterapie.

Avantajele utilizării echipamentelor pentru fizioterapie KRUUSE

- Îmbunătățirea reacțiilor și a controlului
- Îmbunătățirea forței trunchiului și a musculaturii trunchiului
- Stabilizarea părților din corp mai slabe
- Îmbunătățirea echilibrului și a propriocepției (capacitatea corpului de a-și conștientiza poziția în spațiu)

- Îmbunătățirea mobilității articulațiilor și alungirea mușchilor
- Îmbunătățirea capacității de conștientizare a senzațiilor și a corpului

Echipamentele pentru fizioterapie marca KRUUSE sunt confecționate din PVC (vinil) durabil, adecvat și suficient de rezistent pentru a fi utilizat zilnic de către câini.

Întărirea musculaturii

Pentru a sta în picioare sau așezat pe o suprafață instabilă este necesar să se activeze mușchii de stabilizare ai trunchiului, aceasta fiind o modalitate excelentă de a întări atât mușchii intrinseci cât și cei extrinseci. Această întărire este benefică pentru orice câine, indiferent dacă face parte dintr-un program de antrenament cu rol de prevenire a accidentărilor, fie că parcurge un program de rehabilitare ulterior unei accidentări.

Întinderea musculaturii

Când câinele are 2 picioare pe minge și 2 picioare pe podea, acest lucru îi întinde excelent spatele, gleznelor și genunchii. Această întindere poate fi utilă pentru îmbunătățirea flexibilității articulațiilor.

Echilibru și propriocepția

Natura instabilă a produselor poate ajuta câinele să își îmbunătățească echilibrul și propriocepția. Acestea sunt totodată utile pentru câinii care se refac de pe urma unei accidentări. Mai mult, contribuie la prevenirea unor noi accidentări și pot contribui la atenuarea disfuncțiilor nervoase și/sau a afecțiunilor neurologice.

Disc tactil pentru echilibru KRUUSE

Discul tactil pentru echilibru din gama de echipamente pentru fizioterapie KRUUSE, poate fi utilizat pentru activități în susținerea greutății propriului corp și pentru dezvoltarea echilibrului, în pregătirea câinilor pentru activități sportive sau pentru sarcini de muncă, ori în reabilitarea și tratarea animalelor.

PVC-ul ultra-rezistent, destinat utilizării în scopuri profesionale, se pretează utilizării zilnice de către câini.

Discul pentru echilibru are o suprafață de lucru de 33 cm, respectiv 35 cm. Suprafața este texturată. Dificultatea păstrării echilibrului poate fi reglată ușor, eliminând sau adăugând aer cu o pompă manuală (care nu este inclusă).

Acest disc poate fi utilizat pentru a dezvolta echilibrul fie la nivelul membrilor din față, fie la nivelul celor din spate, precum și pentru întărirea musculaturii picioarelor și pentru exersarea musculaturii întregului trunchi, dacă mărimea îi permite câinelui să stea confortabil pe disc, într-o poziție normală.

Material

PVC



Cat. No	Culoare	Mărime	Ambalare
279217	● Roșu	33 cm / 13"	1/pachet
279218	● Verde	55 cm / 21.7"	1/pachet

Gogoasă tactilă pentru echilibru KRUUSE

Gogoșa tactilă pentru echilibru din gama de echipamente pentru fizioterapie marca KRUUSE este un instrument de dezvoltare a echilibrului și forței musculare destinat antrenamentelor de nivel intermediar și avansat. Utilizată împreună cu suportul pentru mingea gogoasă, mingea va fi mai stabilă și îi va permite dresorului să aibă mâinile disponibile când ajută câinele să își găsească echilibrul.

Rasele de câini mai mici pot folosi gogoșa pentru a-și antrena toți mușchii trunchiului, iar rasele mai mari o pot folosi pentru a-și exersa musculatura picioarelor din față sau a celor din spate.

Pompă manuală inclusă.

Material

PVC



Cat. No	Tip	Culoare	Mărime	Ambalare
279215	Gogoasă tactilă pentru echilibru	● Roșu	55 cm / 21.7"	1/pachet
279216	Suport pentru gogoșa tactilă	● Gri		1/pachet

Pompă pentru echipamente pentru fizioterapie KRUUSE

Pompă rapidă, cu dublă acțiune. Recomandăm această pompă pentru umflarea echipamentelor din gama pentru fizioterapie marca KRUUSE. Pompa este livrată cu două accesorii; un accesoriu în formă de con pentru echipamentele gonflabile și un accesoriu în formă de ac pentru umflare/dezumflare.



Cat. No	Ambalare
279220	1/pachet



Bârnă echilibru pentru fizioterapie KRUUSE

Bârna pentru echilibru, sub formă de os, este un instrument pentru antrenarea câinilor începători. Poate fi folosită atât pentru a întări toți mușchii trunchiului, cât și pentru a întări mușchii picioarelor din față sau din spate. Volumul de aer din bârnă determină cât de dificil este pentru câine să își mențină echilibrul pe acest instrument. Exercițiile efectuate pe bârnă contribuie la dezvoltarea mușchilor trunchiului, a percepției asupra propriului corp și a echilibrului.

- Întărirea musculaturii trunchiului și a membrelor
- Îmbunătățirea echilibrului

- Activitate distractivă atât pentru câinii tineri, cât și pentru cei bătrâni

Câinii de talie mică își pot pune toate cele patru lăbuțele pe bârnă de mărime M, în timp ce câinii de talie mai mare pot folosi bârnă de mărime L sau să folosească o bârnă pentru picioarele din față și alta pentru picioarele din spate.

Bârna pentru echilibru, sub formă de os, este echipată și cu proeminențe senzoriale pe ambele părți, pentru a stimula activitatea neuronală.

Pompa manuală nu este inclusă.

Material
PVC

Cat. No	Culoare	Mărime	Ambalare
279210	● Roșu	M, 57 cm / 22.6"	1/pachet
279211	● Verde	L, 90 cm / 35.4"	1/pachet

Mingi tactile pentru echilibru la nivelul labelor, din gama de echipamente pentru fizioterapie KRUUSE

Mingile pentru echilibru servesc drept puncte de echilibru pentru labe. Așezați mingile pentru echilibru sub labele câinelui pentru dezvoltarea echilibrului și musculaturii trunchiului. Acestea pot fi utilizate și pentru a atenua problemele de susținere a greutății corpului pentru fiecare membru. Mingile pentru echilibru sunt confecționate dintr-un PVC ferm, cu o cameră umplută cu aer.

- Setul include 4 mingi tactile pentru echilibru la nivelul labelor, din gama de echipamente pentru fizioterapie KRUUSE

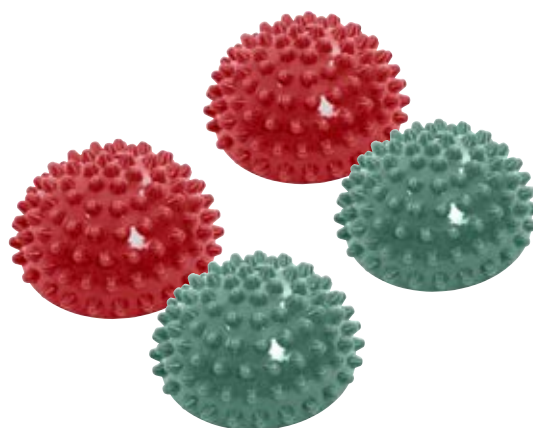

Material

PVC

Cat. No	Culoare	Mărime	Ambalare
279219	● ● Roșu și verde	13 cm / 5.1"	4/pachet

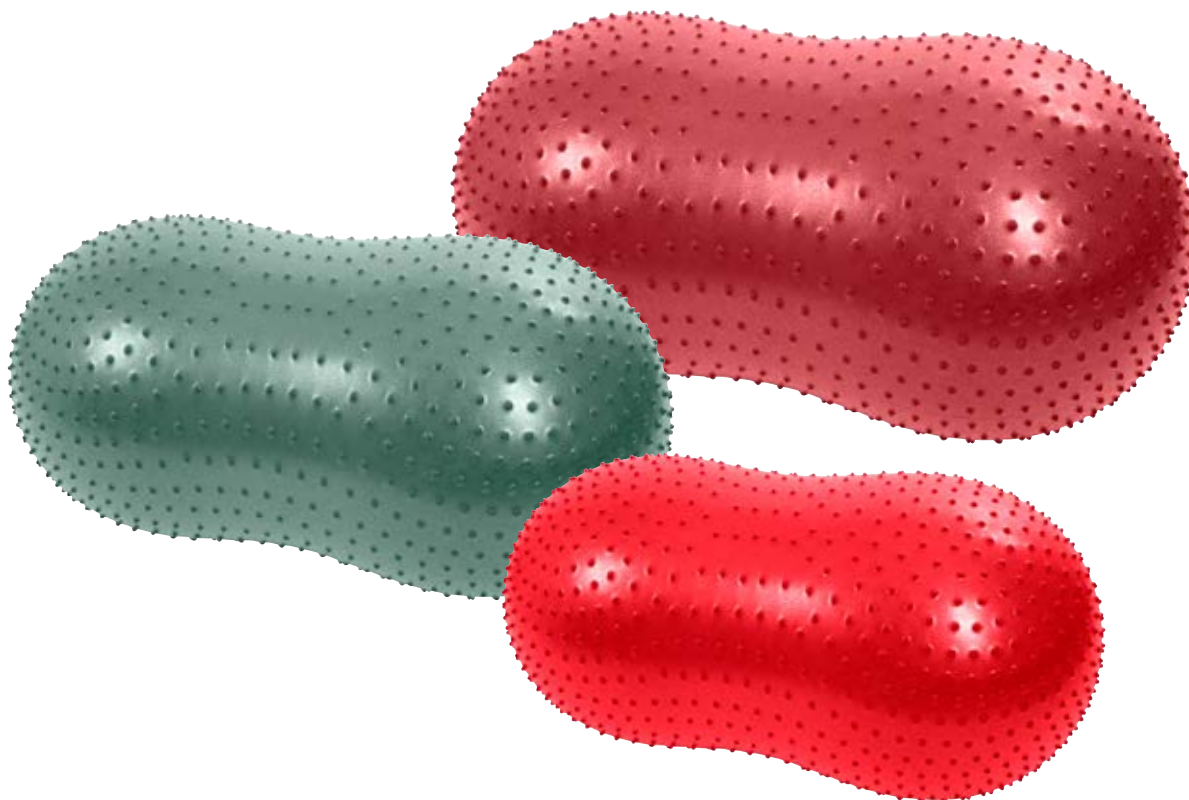

Pastilă tactilă pentru fizioterapie KRUUSE

Pastila tactilă sub formă de alună, are la suprafață proeminențe neurosenzoriale pentru o stimulare proprioceptivă intensă a câinelui.

- Întărește musculatura trunchiului
- Îmbunătățește propriocepția

- Crește încrederea câinelui
- Îmbunătățește sănătatea articulațiilor
- Dificultatea menținerii echilibrului se ajustează umflând pastila mai mult sau mai puțin

Pompă manuală inclusă

Material

PVC

Cat. No	Culoare	Mărime	Ambalare
279212	● Roșu	40 cm / 15.7"	1/pachet
279213	● Verde	50 cm / 19.8"	1/pachet
279214	● Roșu închis	60 cm / 23.6"	1/pachet



Ham de ridicare KRUUSE

Hamul pentru ajustarea mișcării KRUUSE, pentru picioarele din spate sau picioarele din față, sprijină animalele cu probleme cauzate de vârstă sau cu orice leziuni sau probleme de mobilitate, de la afecțiuni neurologice, deficiențe, stare generală de slăbiciune și până la nevoia de a urca și coborî scările în siguranță.

Informații și caracteristici

- Mânere moi și pliabile pentru confort sporit
- Închidere cu sistem velcro pentru a ajusta mărimea pentru deplină siguranță
- Bandă reflectorizantă pentru o mai bună vizibilitate
- Curele reglabile pentru a vă ajuta să vă păstrați spatele drept
- Mânerele permit trecerea cu ușurință a curelelor pentru o mai bună mobilitate

Hamul de ridicare KRUUSE este un dispozitiv de mobilitate eficient pentru animale care suferă de

- Artrită
- Displazie de șold
- Leziuni traumatice ale măduvei spinării
- Oboseală generalizată

Hamul de ridicare KRUUSE ajută la prevenirea problemelor legate de coloană la deținătorii de animale de companie, probleme care pot să apară din cauza ridicării animalelor printr-o tehnică incorectă. Câinii și pisicile pot fi sprijiniți cu ajutorul acestui ham în cazul nevoilor fiziologice.

Material

62% neopren, 38% nailon

278 - 279



Ham de ridicare pentru picioarele din față KRUUSE

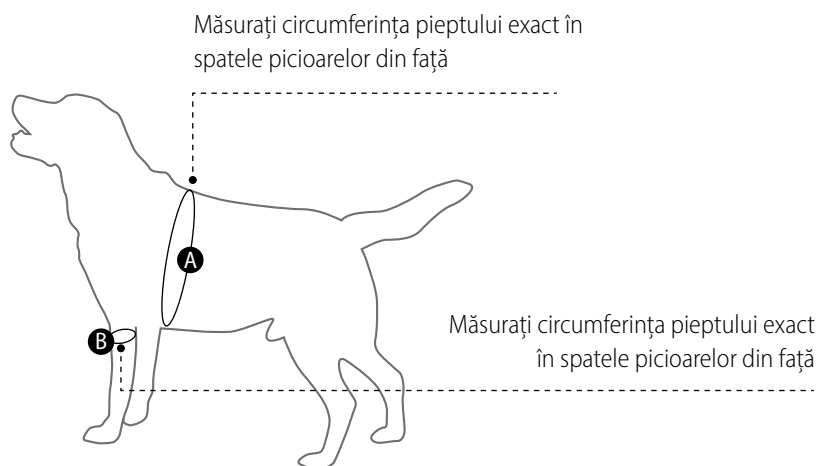

Cat. No	Tip	A Piept	B Picior din față	Mărime	Ambalare
161577	Picioarele din față	40-46 cm / 15.7-18.1"	24-26 cm / 9.5-10.2"	XS	1/pachet
161578	Picioarele din față	44-52 cm / 17.3-20.5"	28-32 cm / 11-12.6"	S	1/pachet
161579	Picioarele din față	52-62 cm / 20.5-24.4"	34-38 cm / 13.4-15"	M	1/pachet
161581	Picioarele din față	62-74 cm / 24.4-29.1"	44-48 cm / 17.3-18.9"	L	1/pachet
161582	Picioarele din față	74-86 cm / 29.1-33.9"	54-58 cm / 21.3-22.8"	XL	1/pachet

Ham de ridicare pentru picioarele din spate KRUUSE

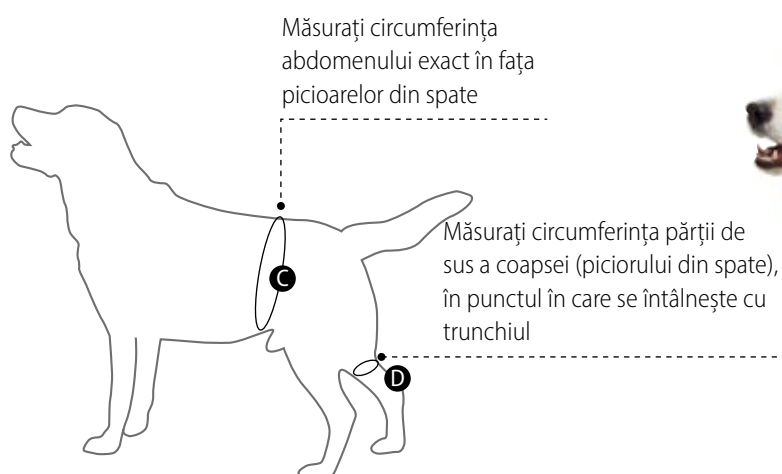

Cat. No	Tip	C Abdomen	D Femur	Mărime	Ambalare
161585	Picioarele din spate	30-36 cm / 11.8-14.2"	28-32 cm / 11-12.6"	XS	1/pachet
161586	Picioarele din spate	36-46 cm / 14.2-18.1"	33-37 cm / 13-14.6"	S	1/pachet
161587	Picioarele din spate	43-51 cm / 17-20.1"	38-42 cm / 14.9-16.5"	M	1/pachet
161588	Picioarele din spate	51-61 cm / 20.1-24"	48-52 cm / 18.9-20.5"	L	1/pachet
161589	Picioarele din spate	61-73 cm / 24-28.7"	54-58 cm / 21.3-22.8"	XL	1/pachet



Resurse



VIDEO:

Ședință de reabilitare prin mișcare

Aflați mai multe despre obiectivul reabilitării și factorii care influențează rezultatul. Vom trece în revistă cele mai comune probleme ortopedice la câini și vă vom prezenta instrumente utile pentru reabilitare.



Watch 



Watch 





Echipamente KRUUSE pentru clinici veterinare



Cuști 350

Accesorii pentru cuști 353

Tărgi 357

Echipamente KRUUSE pentru clinici veterinare

Tratarea și spitalizarea corectă a pacienților poate influența semnificativ rezultatul. Ne propunem să oferim echipamente de înaltă calitate pentru a practica medicina veterinară la cele mai înalte standarde.



Cușcă BUSTER ICU, portabilă

Cuștile BUSTER ICU sunt utilizate pentru furnizarea de îngrijiri medicale de cea mai bună calitate pentru pacienți de talie mică, aflați în stare critică, asigurând oxigenoterapie, încălzire sau răcire.

Oxigenoterapie controlabilă

- Permite utilizarea medicamentelor administrate prin nebulizare
- Port de alimentare cu oxigen
- Pliabilă, pentru a fi ușor de depozitat și de instalat oriunde
- Folosiți diversele venturi pentru a asigura concentrația de oxigen adecvată

Specificații

- Căptușeală din PVC pentru curățare ușoară
- Schelet interior din metal protejat împotriva coroziunii
- Încăpe în cuștile veterinare de inox mărime standard
- Funcții de încălzire sau răcire cu pachete de gel sau pătură electrică

Cușca include un set de accesorii constând din:

- 6 venturi: câte 1 din fiecare culoare: verde, roșu, galben, alb, albastru și 1 alb fără găuri
- 1 nebulizator
- 1 piesă în T
- 1 capac
- furtun pentru oxigen de 1 m/3,3 ft

Nr. cat.	Tip	Mărime	Ambalare
271711	Fără covoraș electric de încălzire	S, 45 x 35 x 35 cm / 1.7 x 13.8 x 13.8"	1/pachet
271717	Fără covoraș electric de încălzire	M, 60 x 45 x 45 cm / 23.6 x 17.7 x 17.7"	1/pachet
271718	Fără covoraș electric de încălzire	L, 110 x 65 x 65 cm / 43.3 x 25.6 x 25.6"	1/pachet
271712	Cu covoraș electric	M, 60 x 45 x 45 cm / 23.6 x 17.7 x 17.7"	1/pachet
271713	Cu covoraș electric	L, 110 x 65 x 65 cm / 43.3 x 25.6 x 25.6"	1/pachet



Scoateți cușca BUSTER ICU din husa de transport



Desfaceți clemele de plastic de pe ambele părți

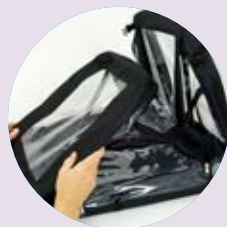

Ridicați cu grijă lateralele cuștii

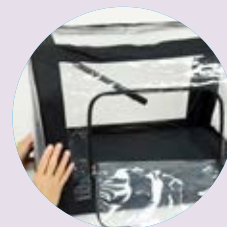

Ridicați barele de sus de pe o parte



Trageți cu grijă în spate colierul cu arc și aliniați barele. Eliberați cu grijă colierul cu arc, fixând bara pe poziție. Repetați procedura și cu cealaltă bară de sus.



Introduceți baza de spumă. Dacă folosiți pachete de gel (fierbinți sau reci), este mai ușor să le introduceți în salteaua de spumă înainte de a monta salteaua în interiorul cuștii BUSTER ICU.



Unitatea este acum pregătită pentru utilizare. După utilizare, procedura de pliere pentru depozitare constă din aceiași pași ca la asamblare, dar executați în ordine inversă. Vă rugăm aveți grijă să scoateți baza de spumă înainte de a plia cadrul.





Saltea pentru cușca BUSTER ICU

Salteaua este ușor de curățat și se livrează cu pachete de gel incluse. Pachetele de gel se încălzesc în cuptorul cu microunde sau se răcesc în congelator.

Nr. cat.	Mărime	Ambalare
271720	S, 46 x 31 cm / 18.1 x 12.2"	1/pachet
271721	M, 63 x 44 cm / 24.8 x 17.3"	1/pachet
271222	M/L, 66 x 60 cm / 26 x 23.6"	1/pachet
271723	XL, 106 x 62 cm / 41.7" x 24.4"	1/pachet



Pachet de gel pentru salteaua cuștii BUSTER ICU

Accesorii pentru salteaua cuștii BUSTER. Setul conține 2 pachete de gel și 1 pachet de încălzit în cuptorul cu microunde timp de 2 minute la 800 W.

Nr. cat.	Ambalare
271724	2/pachet



Cuști BUSTER ICU, setul de accesorii pentru oxigenoterapie

Set de accesorii constând din:

- 6 venturi: câte 1 din fiecare culoare: verde, roșu, galben, alb, albastru și 1 alb fără găuri
- 1 nebulizator
- 1 piesă în T
- 1 capac
- furtun pentru oxigen de 1 m/3,3 picioare

Nr. cat.	Ambalare
271725	1/pachet



Saltea electrică pentru cușcă BUSTER ICU, 12 V

Saltea electrică moale și flexibilă, cu setări de temperatură de la 35°C la 45°C.

- Poate fi igienizată prin ștergere cu dezinfectanți
- Impermeabilă
- Poate fi programată pentru 1-9 ore
- Suport pentru funcționare continuă

Nr. cat.	Mărime	Ambalare
271715	40 x 30 x 3.5 cm / 15.7 x 11.8 x 1.4"	1/pachet





Transformator pentru saltea electrică pentru cușcă BUSTER ICU

Transformator cu curent alternativ pentru saltea electrică pentru cușcă BUSTER ICU, Nr. cat. 271715.



Nr. cat.	Ambalare
271716	1/pachet



Nebulizator pentru terapie cu aerosoli, cuști BUSTER ICU

Ușor de asamblat și ușor de utilizat cu cuștile ICU

- Confectionat din PVC
- Nesteril
- Conector standard 22 mm/0,9"
- Compartiment de reducere a medicamentului rezidual (0,7 ml)
- Dimensiunea particulelor de aerosoli 1-5 microni
- Capacitate de până la 10 ml de medicament
- Proiectat cu capac deschis la ¼ pentru a preveni scurgerile accidentale

Nr. cat.	Ambalare
271728	5/pachet



Piese de schimb pentru cușca BUSTER ICU

Nr. cat.	Tip	Mărime	Ambalare
271730	Cablu - piesa de mijloc (trabuc)	-	1/pachet
271731	Capac roșu pentru piesa T	-	1/pachet
390016	Cadru de schimb	S	1/pachet
390017	Cadru de schimb	M	1/pachet
390018	Cadru de schimb	L	1/pachet
390420	Conector	-	-
392933	Husă pentru Nr. cat. 271711	S	1/pachet
392934	Husă pentru Nr. cat. 271712	M	1/pachet
392935	Husă pentru Nr. cat. 271713	L	1/pachet





Targă de uz veterinar BUSTER

Cadru realizat din metal ușor, acoperit cu nailon ultra-rezistent, întărit cu țesătură laminată cu vinil. Targa este echipată cu două curele cu închidere tip velcro, pentru a fixa pacientul.

Nr. cat.	Mărime	Ambalare
280706	120 x 50 cm / 47.2 x 19.7"	1/pachet



Curele BUSTER pentru targa de uz veterinar

Nr. cat.	Ambalare
280708	Set of 2 pcs.



Gama BUSTER pentru grooming și îngrijire



Îngrijire dentară 295

Instrumente pentru tăierea unghiilor 297

Toaletare și tundere 298

Îndepărtarea căpușelor 305

Gama BUSTER pentru toaletare și îngrijire

Gama BUSTER pentru grooming cuprinde produse proiectate să mențină într-o stare excelentă pielea și blana câinilor și pisicilor. O varietate mare de produse asigură o soluție pentru aproape orice situație. Calitatea de top și designul funcțional asigură o experiență plăcută și eficientă în fiecare etapă a toaletării.

Combaterea puricilor și îndepărtarea căpușelor se realizează ușor și fără durere cu ajutorul pieptenilor pentru purici și al pensei de căpușe din gama BUSTER.

Pentru menținerea unei igiene dentare optime la câini și pisici, recomandăm setul nostru de îngrijire dentară combinat cu o pastă de dinți din gama BUSTER.





Setul de îngrijire dentară BUSTER

Periuță de dinți și pentru masarea gingiilor, ușor de folosit.

Împreună cu pasta de dinți BUSTER, este un instrument excelent pentru a asigura igiena optimă a gurii la câini și pisici.

Nr. cat.	Mărime	Ambalare
270998	6 cm / 2.4"	1/pachet

Pastă de dinți BUSTER

Pastă de dinți cu enzime pentru câini și pisici.

Folosiți o periuță de dinți cu peri moi, și periați dinții câinelui cu mișcări circulare, mărunte, fără a apăsa prea tare. Clătiți dinții câinelui cu apă curată după periere. Periați dinții zilnic sau după nevoi.

Nr. cat.	Tip	Mărime	Ambalare
275406	Aromă de ficat	50 ml	1/pachet
275407	Enzime	50 ml	1/pachet





Forfecă pentru gheare KRUUSE

Foarfecă pentru unghii și gheare.

Nr. cat.	Tip	Material	Mărime	Ambalare
131325	Câine	Oțel inoxidabil	11 cm / 4.3"	1/pachet
131410	Pisică	Oțel inoxidabil	7.5 cm / 3"	1/pachet



Clește pentru gheare (pentru câini) BUSTER

Clește ultra-rezistent pentru unghii și gheare.
Adecat pentru majoritatea raselor de câini.

Nr. cat.	Tip	Material	Mărime	Ambalare
131345	Ultra-rezistent	Oțel inoxidabil	16.5 cm / 6.5"	1/pachet



Clește pentru gheare KRUUSE

Clește puternic pentru unghii și gheare.
Adecat pentru majoritatea animalelor.

Nr. cat.	Tip	Material	Mărime	Ambalare
131347	Rezistent	Oțel inoxidabil	16 cm / 6.3"	1/pachet



Unghieră tip ghilotină KRUUSE

Unghieră tip ghilotină, placată cu nichel.

Nr. cat.	Tip	Material	Mărime	Ambalare
131330	Ghilotină	Placată cu nichel	12.5 cm / 4.9"	1/pachet

Perie pentru substratul blănii BUSTER

Calitatea de top și designul funcțional al periei pentru substratul blănii, asigură o toaletare mai plăcută și mai eficientă.

Peria este disponibilă fie cu dinți flexibili, fie cu dinți rigizi.

Dinții flexibili se pliază pe conturul corpului și se rotește până la 360° pentru a trage cât mai puțin părul animalului.

- Pentru animale cu blană lungă/deasă/dublă
- Îndepărtează firele căzute din substratul blănii fără a deteriora stratul superior de blană
- Îndepărtează mizeria, firele căzute, nodurile și firele încălcite
- Perierea animalului stimulează producția naturală de sebum a blănii, pentru o blană sănătoasă și lucioasă

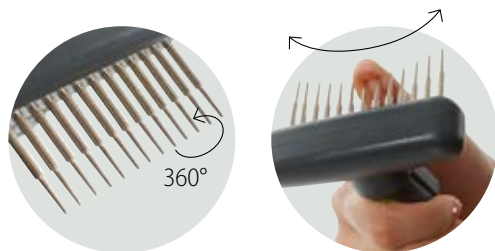

Nr. cat.	Tip	Culoare	Mărime	Lățime	Ambalare
275641	Flexibil, 13 dinți scurți	Verde	S	7.2 cm / 2.8"	1/pachet
275642	Flexibil, 20 dinți scurți	Violet	L	9.7 cm / 3.8"	1/pachet
275643	Flexibil, 13 dinți lungi	Verde	S	7.2 cm / 2.8"	1/pachet
275644	Flexibil, 20 dinți lungi	Violet	L	9.7 cm / 3.8"	1/pachet
275645	Dinți fiși	Verde	S	6.4 cm / 2.5"	1/pachet
275646	Dinți fiși	Violet	L	9.7 cm / 3.8"	1/pachet

Perie BUSTER pentru descâlcirea blănii, cu funcție de auto-curățare

Un instrument de toaletare versatil, care acționează blând și eficient, descâlcind blana și îndepărtând firele căzute în blană.

Dinții retractabili economisesc timp prețios la curățare. Când peria s-a umplut, lăsați părul să cadă apăsând pur și simplu butonul de pe spatele periei.

- Pentru animale cu blană lungă/ deasă/ dublă
- Îndepărtează firele căzute din substratul blănii fără a deteriora stratul superior de blană
- Îndepărtează mizeria, firele căzute, nodurile și firele încâlcite

275649



275647



275648



275652



275650



275651



Watch

Nr. cat.	Tip	Culoare	Mărime	Lățime	Lungime	Ambalare
275649	Dinți tari	Verde	S	6 cm / 2.4"	4.3 cm / 1.7"	1/pachet
275648	Dinți tari	Roz	M	8 cm / 3.2"	5 cm / 2"	1/pachet
275647	Dinți tari	Violet	L	8.7 cm / 3.4"	7 cm / 2.8"	1/pachet
275652	Dinți moi	Verde	S	6 cm / 2.4"	4.3 cm / 1.7"	1/pachet
275651	Dinți moi	Roz	M	8 cm / 3.2"	5 cm / 2"	1/pachet
275650	Dinți moi	Violet	L	8.7 cm / 3.4"	7 cm / 2.8"	1/pachet

Perie BUSTER pentru masaj

Îndepărtează cu ușurință firele de păr căzute, masând în același timp animalul și ajutându-l să se relaxeze.

Dinții de cauciuc stimulează secreția naturală de sebum a blănii.

- Pentru animale cu blana scurtă/ medie
- Favorizează o piele sănătoasă
- Îmbunătățește circulația sângelui

275655



275654



Nr. cat.	Culoare	Mărime	Lățime	Lungime	Ambalare
275655	Verde	S	6.5 cm / 2.6"	4 cm / 1.6"	1/pachet
275654	Roz	M	8 cm / 3.2"	4 cm / 1.6"	1/pachet

Perie țesală Buster

Potrivită pentru animalele cu blană dublă, groasă, și încălțită. Perii lungi reduc nodurile și firele încălțite din substratul blănii, iar perii mai scurți lustruiesc blana.

275658



275657



275656



Watch

Nr. cat.	Culoare	Mărime	Lățime	Lungime	Ambalare
275658	Verde	S	6.5 cm / 2.6"	4 cm / 1.6"	1/pachet
275657	Roz	M	8.5 cm / 3.3"	4.8 cm / 1.9"	1/pachet
275656	Violet	L	9.5 cm / 3.7"	7 cm / 2.8"	1/pachet

Perie BUSTER pentru îndepărtarea părului

Această perie pentru îndepărtarea părului înlătură rapid și ușor mai mult din firele rupte decât o perie sau un piepten obișnuit.

Căderea firelor rupte este un proces natural, însă cu peria BUSTER pentru înlăturarea părului mort puteți îndepărta o parte însemnată din acest păr direct de pe animalul dumneavoastră, înainte să ajungă pe haine, pe podea, pe canapea, sau oriunde altundeva în casă.

Peria BUSTER pentru eliminarea părului mort este proiectată să urmeze conturul animalului, pentru un maxim de eficiență.

Adecvat pentru toate tipurile de blană.



Nr. cat.	Culoare	Mărime	Lățime	Ambalare
275663	Verde	S	4.5 cm / 1.8"	1/pachet
275664	Roz	M	6.5 cm / 2.6"	1/pachet
275665	Violet	L	8 cm / 3.2"	1/pachet

Perie BUSTER cu dinți metalici deși

O perie cu dinți metalici deși pentru animale cu blană scurtă, medie, sau lungă. Separă firele din blană și îndepărtează firele rupte și murdăria.

Periați cu mișcări ample, în direcția creșterii firului de păr.



Nr. cat.	Culoare	Mărime	Lățime	Lungime	Ambalare
275660	Verde	S	9 cm / 3.5"	6 cm / 2.4"	1/pachet
275659	Violet	L	7 cm / 2.8"	11.5 cm / 4.5"	1/pachet

Perie BUSTER cu păr de mistreț

Această perie pentru animale cu blană scurtă, medie sau lungă asigură un aspect plăcut al blănii.

Confecționată cu 100% păr de mistreț.

Perierea întinde sebumul produs natural, lăsând blana sănătoasă și lucioasă.



Nr. cat.	Culoare	Mărime	Lățime	Lungime	Ambalare
275662	Verde	S	9 cm / 3.5"	4 cm / 1.6"	1/pachet
275661	Violet	L	10.5 cm / 4.1"	5 cm / 2"	1/pachet

Perie BUSTER pentru palmă, cu dinți metalici deși

Această perie pentru animale cu blană scurtă, medie sau lungă separă firele din blană pentru a îndepărta murdăria și firele rupte. Reglați mânerul astfel încât să vi se potrivească confortabil pe mână.



Nr. cat.	Mărime	Ambalare
275668	13 x 8 cm / 5.1 x 3.2"	1/pachet

Pieptăn BUSTER

Potrivit pentru toate tipurile de blană, pentru a îndepărta nodurile și părul încâlcit.

Pieptănați în direcția creșterii firului de păr, pornind de la cap și coborând spre coadă, respectiv pe picioare.



Nr. cat.	Tip	Culoare	Mărime	Ambalare
275672	Pieptăn aspru	Violet	7.5 cm / 3"	1/pachet
275673	Pieptăn	Roz	7.5 cm / 3"	1/pachet

Perie BUSTER cu lame

Această perie cu lame este disponibilă în variante cu 5 sau cu 9 lame, pentru animale cu blană lungă, groasă, sau dublă, având rolul de a îndepărta nodurile, ghemotoacele de blană și firele încâlcite, fără a scurta prea mult din lungimea blănii.

Peria cu 5 lame are 4 lame mai mici proiectate să îndepărteze mizeria și alte materii străine.

- Lame de oțel inoxidabil rezistente la rugină, durabile și eficiente
- Stimulează secreția naturală de sebum, favorizând o blană cu aspect fin, impecabil
- Poate fi reglată pentru a fi folosită cu mâna dreaptă sau cu cea stângă



Watch

Nr. cat.	Tip	Material	Culoare	Mărime	Ambalare
275674	9 lame	Oțel inoxidabil	Verde	3 cm / 1.2"	1/pachet
275675	5 lame cu curățitor de noroi	Oțel inoxidabil	Roz	3 cm / 1.2"	1/pachet

Unghieră BUSTER

Ușor de controlat, cu lamă de înaltă precizie pentru o tăiere corectă.



275667



275666

Nr. cat.	Material	Culoare	Mărime	Lungime	Ambalare
275667	Oțel inoxidabil	Roz	S	14 cm / 5.5"	1/pachet
275666	Oțel inoxidabil	Violet	L	17 cm / 6.7"	1/pachet

Foarfecă BUSTER

Foarfecă pentru animale cu blană medie sau lungă. Grooming-ul regulat, cu foarfeca, îi va asigura animalului menținerea unui aspect îngrijit.

Concepută exclusiv pentru utilizare pe blana animalelor.



275670

275669



Nr. cat.	Tip	Material	Culoare	Mărime	Ambalare
275669	Simplă	Oțel inoxidabil	Roz	17.5 cm / 6.9"	1/pachet
275670	De rărire	Oțel inoxidabil	Roz	17 cm / 6.7"	1/pachet

Pieptăn BUSTER împotriva puricilor

Potrivit pentru toate tipurile de blană pentru a îndepărta puricii, ouăle acestora și murdăria.



275671



275676



Watch

Nr. cat.	Tip	Mărime	Ambalare
275671	Dinți de plastic	7.5 cm / 3"	1/pachet
275676	Dinți de metal	5.6 cm / 2.2"	1/pachet



Pensă pentru îndepărtarea capușelor BUSTER

Căpușa este îndepărtată eficient și fără durere, fără a o strânge și fără a lăsa fragmente din gura căpușei prinse în piele, ceea ce poate crește riscul de infecții.

Setul conține pense în două mărimi diferite.

Instrucțiuni de utilizare

- Alegeți extractorul de căpușe de mărimea potrivită
- Strecurați extractorul de căpușe sub corpul căpușei
- Rotiți pensa până când gura căpușei se desprinde de pe piele
- Scoateți cu grijă căpușa din blana animalului



Nr. cat.	Mărime	Ambalare
275680	6.3 x 1 cm / 2.5 x 0.4" and 5.8 x 0.8 cm / 2.3 x 0.3"	10 x 2 bucăți

Pensă pentru căpușe BUSTER

Pensă de plastic concepută pentru a facilita îndepărtarea căpușelor.

Poziționați pensa în jurul căpușei prin apăsarea butonului.
 Rotiți pensa de 2-3 ori pentru a îndepărta căpușa.



Watch

Nr. cat.	Mărime	Ambalare
275572	9 x 1 cm / 3.5 x 0.4"	1/pachet



Accesorii pentru interior BUSTER



Culcușuri și pături	309
Boluri și accesorii pentru hrană	316
Așternut pentru litiera pisicii	319
Produse de igienă	319

Accesorii pentru interior BUSTER

Odihna, hrana, igiena și stimularea mentală sunt componente esențiale ale stării generale de sănătate a animalului de companie. Pentru a sprijini aceste aspecte vitale, KRUUSE oferă o gamă largă de produse pentru timpul în care animalele sunt acasă.

Pentru odihnă recomandăm un pat cu spumă cu memorie, care oferă un confort suprem și o excelentă susținere a corpului. Paturile noastre de uz veterinar oferă un culcuș moale și protector pentru câini și pisici, ajutând animalele să își păstreze o temperatură a corpului constantă după o intervenție chirurgicală.

Bolurile pentru hrană nu sunt de mărimi universale. Unele animale tind să infulece mâncarea pe nerăsuflăte și trebuie liniștite când mănâncă. Unele au probleme din cauza urechilor prea lungi, care le încurcă. Iar unele animale au nevoie de o alternativă la un bol normal pentru hrană pentru a se "juca" cu mâncarea, ceea ce le oferă stimulare mentală.





Pătură KRUUSE pentru pisici și câini

O pătură practică pentru utilizare frecventă. Se poate așeza în locurile favorite, spre exemplu în mașină.

Nr. cat.	Mărime	Ambalare
275585	150 x 100 cm / 59.1 x 39.4"	20/pachet



Pernă de uz veterinar KRUUSE

O suprafață moale și protectoare, de culoare gri, pentru pisici și câini. Perna contribuie la menținerea unei temperaturi constante a corpului, pentru a asigura confortul pacientului după o intervenție chirurgicală.

Patul de uz veterinar poate fi folosit și ca saltea suplimentară în culcușul câinelui.

- Se poate spăla în mașină la 60°C/ 140°F. Rezistă la uscarea în mașină.

Pernă veterinară KRUUSE, cu căptușeală anti-alunecare

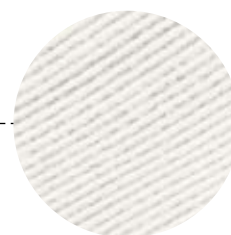

Nr. cat.	Tip	Culoare	Mărime	Ambalare
381617	Cu anti alunecare	● Gri	48 x 38 cm / 18.9 x 15"	1/pachet
381618	Cu anti alunecare	● Gri	66 x 51 cm / 26 x 20.1"	1/pachet
381619	Cu anti alunecare	● Gri	71 x 61 cm / 28 x 24"	1/pachet
381620	Cu anti alunecare	● Gri	90 x 60 cm / 35.4 x 23.6"	1/pachet
381621	Cu anti alunecare	● Gri	102 x 76 cm / 40.2 x 29.9"	1/pachet
381600	Fără anti alunecare	● Gri	48 x 38 cm / 18.9 x 15"	1/pachet
381601	Fără anti alunecare	● Gri	66 x 51 cm / 26 x 20.1"	1/pachet
381603	Fără anti alunecare	● Gri	71 x 61 cm / 28 x 24"	1/pachet
381605	Fără anti alunecare	● Gri	90 x 60 cm / 35.4 x 23.6"	1/pachet
381610	Fără anti alunecare	● Gri	102 x 76 cm / 40.2 x 29.9"	1/pachet
381606	Fără anti alunecare	● Gri	137 x 76 cm / 53.9 x 29.9"	1/pachet
381607	Fără anti alunecare	● Gri	137 x 92 cm / 53.9 x 36.2"	1/pachet
381608	Fără anti alunecare	● Gri	152 x 137 cm / 59.8 x 53.9"	1/pachet



Culcuș KRUUSE pentru câini, cu spumă cu memorie

Culcușul cu spumă cu memorie asigură un confort suprem datorită capacității excelente de a susține greutatea corpului animalului și de a reduce numărul punctelor de presiune.

Spuma cu memorie reacționează la căldura corpului, permițând materialului să se muleze după forma corpului cald și în același timp, distribuind greutatea corpului pe o suprafață mai mare și reducând presiunea asupra articulațiilor.

Acest culcuș îmbunătățește calitatea vieții în special pentru câinii cu displazie de șold sau de cot, artrită și probleme articulare, ceea ce îl face util pentru câinii de talie mare și geriatrici.

Husa este confecționată din Alcantara; 90% poliester și 10% bumbac.

Se poate spăla în mașină la 30°C/ 88° F.



Nr. cat.	Tip	Culoare	Mărime	Ambalare
385101	Pat	● Camel	100 x 70 cm / 39.4 x 27.6"	1/pachet
385102	Pat	● Bej	100 x 70 cm / 39.4 x 27.6"	1/pachet
385103	Pat	● Gri	100 x 70 cm / 39.4 x 27.6"	1/pachet
385104	Pat	● Măslinie	100 x 70 cm / 39.4 x 27.6"	1/pachet
385105	Husă	● Camel	100 x 70 cm / 39.4 x 27.6"	1/pachet
385106	Husă	● Bej	100 x 70 cm / 39.4 x 27.6"	1/pachet
385107	Husă	● Gri	100 x 70 cm / 39.4 x 27.6"	1/pachet
385108	Husă	● Măslinie	100 x 70 cm / 39.4 x 27.6"	1/pachet
385201	Pat	● Camel	120 x 100 cm / 47.2 x 39.4"	1/pachet
385202	Pat	● Bej	120 x 100 cm / 47.2 x 39.4"	1/pachet
385203	Pat	● Gri	120 x 100 cm / 47.2 x 39.4"	1/pachet
385204	Pat	● Măslinie	120 x 100 cm / 47.2 x 39.4"	1/pachet
385205	Husă	● Camel	120 x 100 cm / 47.2 x 39.4"	1/pachet
385206	Husă	● Bej	120 x 100 cm / 47.2 x 39.4"	1/pachet
385207	Husă	● Gri	120 x 100 cm / 47.2 x 39.4"	1/pachet
385208	Husă	● Măslinie	120 x 100 cm / 47.2 x 39.4"	1/pachet

Culcușuri pentru câini BUSTER

Colecția BUSTER de culcușuri pentru câini oferă un aspect stilat și garantează un confort de lux pentru animale de companie.

Materialul de cea mai bună calitate, rezistent la rupere, este durabil și ușor de curățat. Husele nu au fermoare, ceea ce face ca întregul culcuș să poată fi spălat în mașină la 30°C / 88° F. Culcușurile sunt rezistente la uscarea în mașină, cu aer puțin cald.

Alegeți între diversele modele.

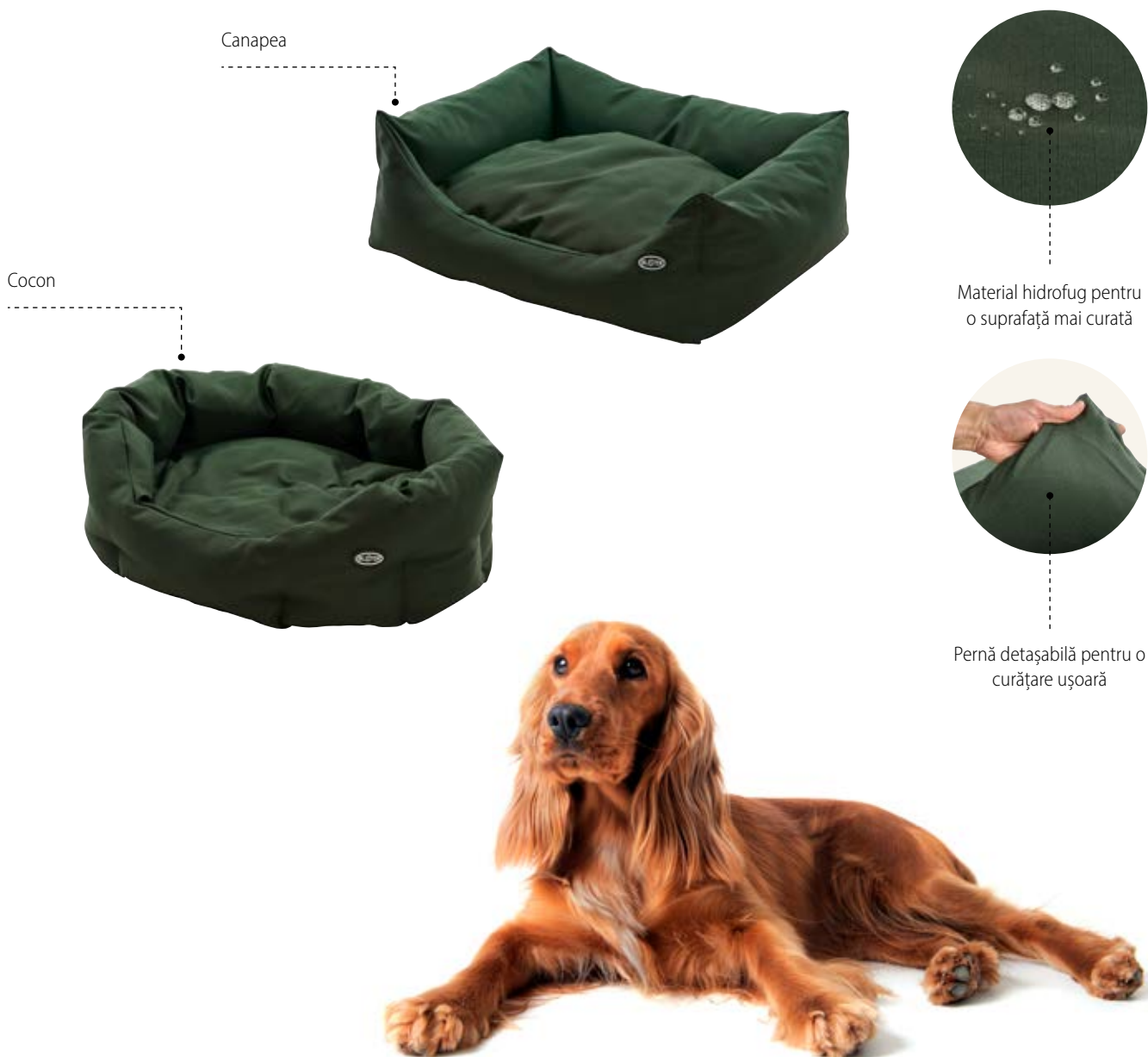

Culcuș pentru câini BUSTER, verde

Nr. cat.	Tip	Culoare	Mărire	Ambalare
385424	Canapea	● Verde	45 x 60 cm / 17.7 x 23.6"	1/pachet
385425	Canapea	● Verde	60 x 70 cm / 23.6 x 27.6"	1/pachet
385426	Canapea	● Verde	70 x 90 cm / 27.6 x 35.4"	1/pachet
385436	Cocon	● Verde	45 cm / 17.7"	1/pachet
385437	Cocon	● Verde	65 cm / 25.6"	1/pachet
385438	Cocon	● Verde	75 cm / 29.5"	1/pachet

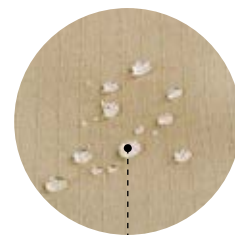
BUSTER

Material hidrofug pentru o suprafață mai curată



Pernă detașabilă pentru o curățare ușoară

Canapea



Cocon



Culcuș pentru câini BUSTER, bej

Nr. cat.	Tip	Culoare	Mărime	Ambalare
385430	Canapea	● Bej	45 x 60 cm / 17.7 x 23.6"	1/pachet
385431	Canapea	● Bej	60 x 70 cm / 23.6 x 27.6"	1/pachet
385432	Canapea	● Bej	70 x 90 cm / 27.6 x 35.4"	1/pachet
385442	Cocon	● Bej	45 cm / 17.7"	1/pachet
385443	Cocon	● Bej	65 cm / 25.6"	1/pachet
385444	Cocon	● Bej	75 cm / 29.5"	1/pachet



Oval

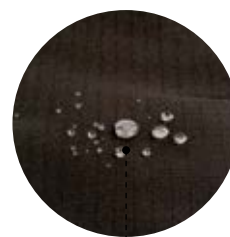

Material hidrofug pentru o suprafață mai curată

Canapea



Pernă detașabilă pentru o curățare ușoară

Cocon



Culcuș pentru câini BUSTER, negru

Nr. cat.	Tip	Culoare	Mărime	Ambalare
385374	Oval	● Negru	50 cm / 19.7"	1/pachet
385375	Oval	● Negru	70 cm / 27.6"	1/pachet
385376	Oval	● Negru	80 cm / 31.5"	1/pachet
385383	Oval	● Negru	100 cm / 39.4"	1/pachet
385377	Canapea	● Negru	45 x 60 cm / 17.7 x 23.6"	1/pachet
385378	Canapea	● Negru	60 x 70 cm / 23.6 x 27.6"	1/pachet
385379	Canapea	● Negru	70 x 90 cm / 27.6 x 35.4"	1/pachet
385384	Canapea	● Negru	90 x 120 cm / 35.4 x 47.2"	1/pachet
385380	Cocon	● Negru	45 cm / 17.7"	1/pachet
385381	Cocon	● Negru	65 cm / 25.6"	1/pachet
385382	Cocon	● Negru	75 cm / 29.5"	1/pachet
385385	Cocon	● Negru	100 cm / 39.4"	1/pachet

BUSTER

Material hidrofug pentru o suprafață mai curată

Pernă detașabilă pentru o curățare ușoară

Bordura neagră creează un aspect luxos

Culcuș pentru câini BUSTER, gri oțel cu bordură neagră

Nr. cat.	Tip	Culoare	Mărire	Ambalare
385469	Canapea	● Gri oțel cu bordură neagră	45 x 60 cm / 17.7 x 23.6"	1/pachet
385470	Canapea	● Gri oțel cu bordură neagră	60 x 70 cm / 23.6 x 27.6"	1/pachet
385471	Canapea	● Gri oțel cu bordură neagră	70 x 90 cm / 27.6 x 35.4"	1/pachet
385472	Cocon	● Gri oțel cu bordură neagră	45 cm / 17.7"	1/pachet
385473	Cocon	● Gri oțel cu bordură neagră	65 cm / 25.6"	1/pachet
385474	Cocon	● Gri oțel cu bordură neagră	75 cm / 29.5"	1/pachet



Bol BUSTER cu ondulații și aspect glazurat

Bol de melamină simplu și elegant, care se potrivește în orice casă.

Bolul are o suprafață mată și este disponibil în mai multe culori.

Funcție 2-in-1: Bolul interior din oțel inoxidabil poate fi scos din forma exterioară din melamină.

Suprafața netedă asigură igiena astfel fiind recomandat pentru hrană. Baza bolului prevăzută cu cauciuc pentru a împiedica bolul să alunece pe podea.

Nr. cat.	Culoare	Mărime	Diametru interior	Ambalare
281426	● Gri	S	10 cm / 3.9"	1/pachet
281427	● Negru	S	10 cm / 3.9"	1/pachet
281428	● Alb	S	10 cm / 3.9"	1/pachet
281429	● Verde	S	10 cm / 3.9"	1/pachet
281430	● Albastru	S	10 cm / 3.9"	1/pachet
281431	● Violet	S	10 cm / 3.9"	1/pachet
281432	● Gri	M	13 cm / 5.1"	1/pachet
281433	● Negru	M	13 cm / 5.1"	1/pachet
281434	● Alb	M	13 cm / 5.1"	1/pachet
281435	● Verde	M	13 cm / 5.1"	1/pachet
281436	● Albastru	M	13 cm / 5.1"	1/pachet
281437	● Violet	M	13 cm / 5.1"	1/pachet
281438	● Gri	L	16 cm / 6.3"	1/pachet
281439	● Negru	L	16 cm / 6.3"	1/pachet
281440	● Alb	L	16 cm / 6.3"	1/pachet
281441	● Verde	L	16 cm / 6.3"	1/pachet
281442	● Albastru	L	16 cm / 6.3"	1/pachet
281443	● Violet	L	16 cm / 6.3"	1/pachet



Bol funcțional BUSTER IncrediBowl

Bolul BUSTER IncrediBowl este soluția ideală pentru câinii cu urechi lungi, împiedicând urechile să ajungă în bol în timpul mâncatului.

Forma conică nu îi permite câinelui să mănânce prea repede,

forțându-l să facă un efort pentru a ajunge la mâncarea din colțurile interioare. Acest lucru îmbunătățește starea de sănătate a câinelui, reducând problemele comune asociate cu obiceiurile alimentare incorecte.

Bolul este confecționat din TPE de uz alimentar, iar materialul moale îndeplinește și rolul de stabilizator pe podea, împiedicând bolul să alunece în timpul mâncatului.

Nr. cat.	Culoare	Mărime	Volum	Lungime	Lățime	Ambalare
281506	● Lămâie verde	S	1 litre	19 cm / 7.5"	13 cm / 5.1"	1/pachet
281507	● Gri	S	1 litre	19 cm / 7.5"	13 cm / 5.1"	1/pachet
281508	● Albastru	S	1 litre	19 cm / 7.5"	13 cm / 5.1"	1/pachet
281502	● Lămâie verde	L	2 litre	25 cm / 9.8"	16 cm / 6.3"	1/pachet
281503	● Gri	L	2 litre	25 cm / 9.8"	16 cm / 6.3"	1/pachet
281504	● Albastru	L	2 litre	25 cm / 9.8"	16 cm / 6.3"	1/pachet



Bol BUSTER cu labirint

Puneți recompensele în șanțurile adânci și curbate și încurajați câinele folosindu-și botul, limba și labele pentru a împinge bucățele de mâncare prin canalele labirintului până ajung în punctele de ieșire.

Când vede și miroase mâncarea, câinele este motivat să tot încerce până golește complet bolul BUSTER cu labirint, rezultatul fiind un câine mai sănătos și mai energic.

Disponibil în două mărimi

Bol cu labirint pentru câini de peste 10 kg/22,1 lb și

Bol cu labirint pentru câini sub 10 kg/22 lb.



Nr. cat.	Tip	Culoare	Mărime	Ambalare
274160	Standard	● Turcoaz	39 x 32 cm / 15.4 x 12.6"	1/pachet
274166	Standard	● Negru	39 x 32 cm / 15.4 x 12.6"	1/pachet
274167	Standard	● Verde	39 x 32 cm / 15.4 x 12.6"	1/pachet
274168	Standard	● Roz	39 x 32 cm / 15.4 x 12.6"	1/pachet
274169	Standard	● Gri	39 x 32 cm / 15.4 x 12.6"	1/pachet
274161	Mini	● Turcoaz	26 x 21 cm / 10.2 x 8.3"	1/pachet
274165	Mini	● Negru	26 x 21 cm / 10.2 x 8.3"	1/pachet
274162	Mini	● Gri	26 x 21 cm / 10.2 x 8.3"	1/pachet
274163	Mini	● Verde	26 x 21 cm / 10.2 x 8.3"	1/pachet
274164	Mini	● Roz	26 x 21 cm / 10.2 x 8.3"	1/pachet



Așternut Catrine pentru litiera pisicii

Așternutul Catrine pentru litiera pisicii este extrem de economic în utilizare, așadar un succes asigurat în rândurile proprietarilor de animale, datorită numeroaselor sale calități:

- Clumping
- Reduce mirosurile
- Capacitate de absorbție
- 99% fără praf
- 1 pachet ajunge pentru până la 6 săptămâni

Așternutul Catrine pentru litiera pisicii nu conține parfum și are un efect antibacterian care inhibă înmulțirea bacteriilor.

Nr. cat.	Tip	Mărime	Ambalare
275020	Premium Super	7.5 kg / 16.5 lb	1/pachet
275031	Premium Extra	7.5 kg / 16.5 lb	1/pachet
275026	Maxi	15 kg / 33.1 lb	1/pachet



Pungi BUSTER pentru igienă

Pungi negre ultra-rezistente și durabile, pentru colectarea fecalelor câinelui. Indispensabile când plimbați câinele.

Nr. cat.	Mărime	Ambalare
274610	26 x 21.5 cm / 10.2 x 8.5"	30 role cu 50 de pungi

Paduri sanitare BUSTER

Paduri sanitare absorbante asigură protecție igienică cătelelor în călduri. În același timp, protejează eficient mobilierul și covoarele împotriva petelor nedorite.

Padurile sunt confecționate din 95% bumbac și 5% elastan, ceea ce îi face confortabil de purtat și îi permite câinelui să se miște liber. Cureaua reglabilă are o cataramă practică pentru a obține cu ușurință mărimea dorită.

Se poate spăla în mașină la 40°C / 104°F.



Nr. cat.	Tip	Mărime	Măsurarea taliei	Ambalare
286000	Pantaloni	0	16-23 cm / 6.3-9.1"	1/pachet
286001	Pantaloni	1	24-31 cm / 9.4-12.2"	1/pachet
286002	Pantaloni	2	32-39 cm / 12.6-15.4"	1/pachet
286003	Pantaloni	3	40-49 cm / 15.7-19.3"	1/pachet
286004	Pantaloni	4	50-59 cm / 19.7-23.2"	1/pachet
286005	Pantaloni	5	60-70 cm / 23.6-57.6"	1/pachet
286012	Tampon menstrual	S, se potrivește pantalonilor mărimea 0-2	7 x 4.7 cm / 2.8 x 1.9"	25/pachet
286013	Tampon menstrual	L, se potrivește pantalonilor mărimea 3-5	11.8 x 6.5 cm / 4.6 x 2.6"	25/pachet



Accesorii pentru exterior BUSTER



Veste reflectorizante 323

Geci și jachete 325

Zgărzi, lese și hamuri 328

Accesorii pentru exterior BUSTER

Este important să protejăm câinii și să îi apărăm de frig când sunt în misiune afară.

Zgărzile, hamurile și lesele sunt esențiale când plimbăm câinele. Iar pentru a-l proteja în întuneric, o vestă reflectorizantă este alegerea perfectă.

Folosiți o jachetă BUSTER pentru a proteja câinele pe vreme umedă și rece. Stratul exterior este impermeabil, iar țesătura polar moale și stratul izolator de dedesubt protejează câinele de frig și de apă.





Vestă reflectorizantă pentru câini BUSTER

Vesta reflectorizantă ușor de reglat după talia câinelui, este echipată cu elemente reflectorizante pe ambele părți. Mașinile în trecere vor lumina întreaga vestă.

Se poate spăla în mașină la 30°C / 86°F.



Nr. cat.	Mărime	Gât	Stomac	Ambalare
275516	S	30-40 cm / 11.8-15.7"	40-45 cm / 15.7-17.7"	1/pachet
275517	M	35-45 cm / 13.8-17.7"	60-70 cm / 23.6-27.6"	1/pachet
275518	L	50-60 cm / 19.7-23.6"	70-80 cm / 27.6-31.5"	1/pachet
275525	XL	55-70 cm / 21.7-27.6"	75-90 cm / 29.5-35.4"	1/pachet
275526	XXL	70-80 cm / 27.6-31.5"	80-110 cm / 31.5-43.3"	1/pachet



Pelerină de ploaie BUSTER Classic

Pelerina de ploaie este confecționată dintr-un material impermeabil și rezistent la vânt, care lasă pielea să respire, dar este și durabil.

Aceasta asigură protecție perfectă în condiții de umezeală și murdărie. Nu este necesar să uscați câinele după o plimbare, iar cantitatea de murdărie adusă în casă se va Roșuuce considerabil.

Se poate spăla în mașină la 30°C / 88°F.



Nr. cat.	Culoare	Mărime	Lungime corp	Ambalare
284620	● Negru	XXS	20 cm / 7.9"	1/pachet
284621	● Negru	XS	26 cm / 10.2"	1/pachet
284622	● Negru	S	32 cm / 12.6"	1/pachet
284627	● Negru	S/M	36 cm / 14.2"	1/pachet
284623	● Negru	M	40 cm / 15.7"	1/pachet
284628	● Negru	M/L	44 cm / 17.3"	1/pachet
284624	● Negru	L	48 cm / 18.9"	1/pachet
284625	● Negru	XL	54 cm / 21.3"	1/pachet
284626	● Negru	XXL	60 cm / 23.6"	1/pachet

Jachetă protecție vânt BUSTER Classic

Jacheta protecție vânt și impermeabilă confecționată din softshell este ideală pentru a proteja câinele de frig și umiditate când vremea este ploioasă și rece.

Țesătura softshell respirabilă este căptușită cu un strat subțire de fleece, pentru a proteja câinele de frig.

Țesătura softshell se întinde excelent, în 4 direcții, și are un mic orificiu pentru ham care poate fi închis cu un fermoar dublu.

Aceasta se potrivește confortabil pe corpul câinelui și îi asigură protecție durabilă în timpul activităților pe teren accidentat.

Se poate spăla în mașină la 30°C / 88°F.



Nr. cat.	Culoare	Mărime	Lungime corp	Ambalare
284650	● Negru	XXS	20 cm / 7.9"	1/pachet
284651	● Negru	XS	26 cm / 10.2"	1/pachet
284652	● Negru	S	32 cm / 12.6"	1/pachet
284657	● Negru	S/M	36 cm / 14.2"	1/pachet
284653	● Negru	M	40 cm / 15.7"	1/pachet
284658	● Negru	M/L	44 cm / 17.3"	1/pachet
284654	● Negru	L	48 cm / 18.9"	1/pachet
284655	● Negru	XL	54 cm / 21.3"	1/pachet
284656	● Negru	XXL	60 cm / 23.6"	1/pachet



Geacă de iarnă BUSTER

Stratul exterior al gecii este impermeabil și protejează împotriva apei și a vântului. Polarul moale de la interior și stratul izolator contribuie la a proteja câinele de frig.

Corzile pentru picioare și cureaua pentru abdomen sunt reglabile, asigurând o potrivire confortabilă pe corp.

Fermoarul dublu reglabil îi permite câinelui să poarte ham pe sub geacă.

Banda și bordura reflectorizantă cresc vizibilitatea câinelui în timpul plimbărilor pe întuneric.

Se poate spăla în mașină la 30°C / 88°F.



Nr. cat.	Culoare	Mărime	Lungime corp	Ambalare
284810	● Negru	XXS	20 cm / 7.9"	1/pachet
284811	● Negru	XS	26 cm / 10.2"	1/pachet
284812	● Negru	S	32 cm / 12.6"	1/pachet
284813	● Negru	S/M	36 cm / 14.2"	1/pachet
284814	● Negru	M	40 cm / 15.7"	1/pachet
284815	● Negru	M/L	44 cm / 17.3"	1/pachet
284816	● Negru	L	48 cm / 18.9"	1/pachet
284817	● Negru	XL	54 cm / 21.3"	1/pachet
284818	● Negru	XXL	60 cm / 23.6"	1/pachet

Ghid de mărimi pentru gecii și jachete

- Toate jachetele BUSTER sunt ușor de îmbrăcat și dezbrăcat
- Jachetele sunt reglabile în dreptul gâtului pentru a se potrivi exact pe corpul câinelui
- Decupajele fără mâneci îi permit câinelui deplină libertate de mișcare când aleargă și se joacă
- Designul unic și fermoarul dublu special lasă loc pentru a-i pune câinelui și zgardă sau ham

Urmăriți tabelul de mai jos pentru a găsi mărimea potrivită.

Lungime corp

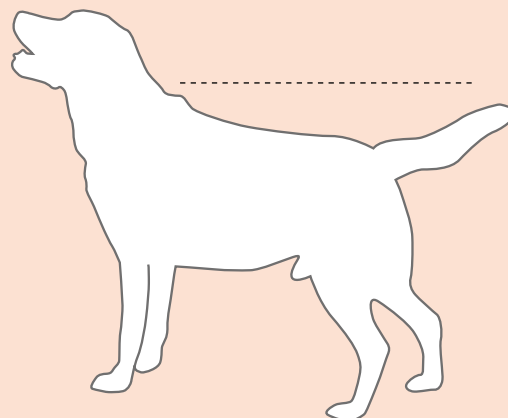

Mărime	Se potrivește pentru	Lungime corp
XXS	Chihuahua, Miniature Pinscher, Yorkshire Terrier, Maltese, Toy Poodle	20 cm / 7.9"
XS	Chihuahua, Miniature Pinscher, Yorkshire Terrier, Maltese, Toy Poodle	26 cm / 10.2"
S	Bichon Frise, Yorkshire Terrier, Maltese, Shih Tzu, Pomeranian	32 cm / 12.6"
S/M	Schnauzer, Jack Russell, Fox Terrier, Lhasa Apso, Pug	36 cm / 14.2"
M	Poodle, Terrier, Schnauzer, Welch Corgi	40 cm / 15.7"
M/L	Spaniel, Terrier, Beagle	44 cm / 17.3"
L	English Cocker Spaniel, Border Collie, Boxer	48 cm / 18.9"
XL	Labrador, Golden Retriever	54 cm / 21.3"
XXL	Labrador, Golden Retriever, German Shepherd	60 cm / 23.6"

Accesorii BUSTER din neopren

Gama accesoriiile BUSTER din neopren este formată din zgărzi și lese de calitate excepțională, potrivite pentru diverse rase de câini.

Zgărzile și lesele sunt căptușite cu neopren deosebit de moale pentru a asigura confort maxim în orice condiții. Cusăturile reflectorizante oferă un plus de siguranță în timpul plimbărilor nocturne.

Zgărzile au un sistem de prindere cu greutate redusă grație inelului de inox care contribuie la reducerea presiunii exercitate asupra cataramii zgărzii, aspect care îmbunătățește considerabil atât siguranța în utilizare cât și longevitatea zgărzii.

Gama de accesorii BUSTER din neopren cuprinde o zgardă, o lesă tradițională, o lesă multifuncțională pentru dresaj, cu prindere în 7 poziții diferite, și o lesă elastică cu proprietăți de absorbție a șocurilor, disponibilă în diverse mărimi și 2 culori.



Accesorii BUSTER din neopren, negre

Nr. cat.	Culoare	Tip	Mărime	Lățime	Lungime	Ambalare
287000	● Negru	Zgardă	S	15 mm / 0.6"	34-39 cm / 13.4-15.4"	1/pachet
287001	● Negru	Zgardă	S/M	15 mm / 0.6"	39-44 cm / 15.4-17.3"	1/pachet
287002	● Negru	Zgardă	M	20 mm / 0.8"	44-55 cm / 17.3-21.7"	1/pachet
287003	● Negru	Zgardă	L	25 mm / 1"	53-64 cm / 20.9-25.2"	1/pachet
287004	● Negru	Zgardă	XL	25 mm / 1"	63-70 cm / 24.8-27.6"	1/pachet
287005	● Negru	Lesă	S	15 mm / 0.6"	140 cm / 55.1"	1/pachet
287006	● Negru	Lesă	M	20 mm / 0.8"	140 cm / 55.1"	1/pachet
287007	● Negru	Lesă	L/XL	25 mm / 1"	140 cm / 55.1"	1/pachet
287008	● Negru	Lesă	S	15 mm / 0.6"	180 cm / 70.9"	1/pachet
287009	● Negru	Lesă	M	20 mm / 0.8"	180 cm / 70.9"	1/pachet
287010	● Negru	Lesă	L/XL	25 mm / 1"	180 cm / 70.9"	1/pachet
287011	● Negru	Lesă multifuncțională	S	15 mm / 0.6"	180 cm / 70.9"	1/pachet
287012	● Negru	Lesă multifuncțională	M	20 mm / 0.8"	180 cm / 70.9"	1/pachet
287013	● Negru	Lesă multifuncțională	L/XL	25 mm / 1"	180 cm / 70.9"	1/pachet
287014	● Negru	Lesă elastică	S/M	20 mm / 0.8"	120 cm / 47.2"	1/pachet
287015	● Negru	Lesă elastică	L/XL	25 mm / 1"	120 cm / 47.2"	1/pachet
287016	● Negru	Lesă elastică	S/M	20 mm / 0.8"	180 cm / 70.9"	1/pachet
287017	● Negru	Lesă elastică	L/XL	25 mm / 1"	180 cm / 70.9"	1/pachet



Zgardă



Lesă

Prindere moale din neopren

Cârlig cu finisaj mat

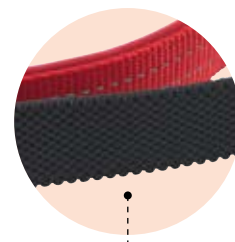

Absorbție șocuri



Cusături reflectorizante



Lesă multifuncțională



Lesă elastică

Accesorii BUSTER din neopren, roșu

Nr. cat.	Culoare	Tip	Mărime	Lățime	Lungime	Ambalare
287022	● Roșu	Zgardă	S	15 mm / 0.6"	34-39 cm / 13.4-15.4"	1/pachet
287023	● Roșu	Zgardă	S/M	15 mm / 0.6"	39-44 cm / 15.4-17.3"	1/pachet
287024	● Roșu	Zgardă	M	20 mm / 0.8"	44-55 cm / 17.3-21.7"	1/pachet
287025	● Roșu	Zgardă	L	25 mm / 1"	53-64 cm / 20.9-25.2"	1/pachet
287026	● Roșu	Zgardă	XL	25 mm / 1"	63-70 cm / 24.8-27.6"	1/pachet
287027	● Roșu	Lesă	S	15 mm / 0.6"	140 cm / 55.1"	1/pachet
287028	● Roșu	Lesă	M	20 mm / 0.8"	140 cm / 55.1"	1/pachet
287029	● Roșu	Lesă	L/XL	25 mm / 1"	140 cm / 55.1"	1/pachet
287030	● Roșu	Lesă	S	15 mm / 0.6"	180 cm / 70.9"	1/pachet
287031	● Roșu	Lesă	M	20 mm / 0.8"	180 cm / 70.9"	1/pachet
287032	● Roșu	Lesă	L/XL	25 mm / 1"	180 cm / 70.9"	1/pachet
287033	● Roșu	Lesă multifuncțională	S	15 mm / 0.6"	180 cm / 70.9"	1/pachet
287034	● Roșu	Lesă multifuncțională	M	20 mm / 0.8"	180 cm / 70.9"	1/pachet
287035	● Roșu	Lesă multifuncțională	L/XL	25 mm / 1"	180 cm / 70.9"	1/pachet
287036	● Roșu	Lesă elastică	S/M	20 mm / 0.8"	120 cm / 47.2"	1/pachet
287037	● Roșu	Lesă elastică	L/XL	25 mm / 1"	120 cm / 47.2"	1/pachet
287038	● Roșu	Lesă elastică	S/M	20 mm / 0.8"	180 cm / 70.9"	1/pachet
287039	● Roșu	Lesă elastică	L/XL	25 mm / 1"	180 cm / 70.9"	1/pachet

Accesorii BUSTER reflectorizante

Zgărzi, lese și hamuri de calitate superioară în gama de accesorii BUSTER din plasă reflectorizantă, potrivite pentru diverse rase de câini.

Țesătura moale e dublată, având totodată o construcție în ochiuri, ceea ce o face nu doar durabilă, ci și extrem de ușoară și, în același timp, aerisită.

Toate componentele metalice sunt confecționate din metal durabil de înaltă calitate, cu finisaj mat, pentru a oferi un maxim de siguranță indiferent de circumstanțe.

Mânerul lesei de 180 de cm este echipat cu o cataramă de plastic reglabilă care îi permite deținătorului să lege câinele oriunde, fără a fi nevoit să desprindă leșa de zgarda sau hamul câinelui. Faptul că este reglabilă o face totodată perfectă pentru câinii tineri sau cei agitați, precum și pentru situațiile în care câinele este încredințat unui copil.

Accesoriile BUSTER din plasă reflectorizantă sunt disponibile în 4 mărimi și 2 culori.



Accesorii BUSTER din plasă reflectorizantă, negre

Nr. cat.	Culoare	Tip	Mărime	Lățime	Lungime	Ambalare
287100	● Negru	Zgardă	S	20 mm / 0.8"	27-40 cm / 10.6-15.7"	1/pachet
287101	● Negru	Zgardă	M	25 mm / 1"	34-50 cm / 13.4-19.7"	1/pachet
287102	● Negru	Zgardă	L	25 mm / 1"	42-67 cm / 16.5-26.4"	1/pachet
287103	● Negru	Zgardă	XL	25 mm / 1"	48-78 cm / 18.9-30.7"	1/pachet
287104	● Negru	Lesă	S/M	20 mm / 0.8"	140 cm / 55.1"	1/pachet
287105	● Negru	Lesă	L/XL	25 mm / 1"	140 cm / 55.1"	1/pachet
287106	● Negru	Lesă	S/M	20 mm / 0.8"	180 cm / 70.9"	1/pachet
287107	● Negru	Lesă	L/XL	25 mm / 1"	180 cm / 70.9"	1/pachet
287108	● Negru	Ham cu închidere pe spate	S	20 mm / 0.8"	-	1/pachet
287109	● Negru	Ham cu închidere pe spate	M	25 mm / 1"	-	1/pachet
287110	● Negru	Ham cu închidere pe spate	L	25 mm / 1"	-	1/pachet
287111	● Negru	Ham cu închidere pe spate	XL	25 mm / 1"	-	1/pachet

Zgardă



Fire reflectorizante

Cataramă pentru utilizări multiple Material respirabil și ușor

Prindere căptușită cu polar moale



Cârlig cu finisaj mat

Lesă

Ham cu închidere pe spate



Accesorii BUSTER din plasă reflectorizantă, roșii

Nr. cat.	Culoare	Tip	Mărime	Lățime	Lungime	Ambalare
287112	● Roșu	Zgardă	S	20 mm / 0.8"	27-40 cm / 10.6-15.7"	1/pachet
287113	● Roșu	Zgardă	M	25 mm / 1"	34-50 cm / 13.4-19.7"	1/pachet
287114	● Roșu	Zgardă	L	25 mm / 1"	42-67 cm / 16.5-26.4"	1/pachet
287115	● Roșu	Zgardă	XL	25 mm / 1"	48-78 cm / 18.9-30.7"	1/pachet
287116	● Roșu	Lesă	S/M	20 mm / 0.8"	140 cm / 55.1"	1/pachet
287117	● Roșu	Lesă	L/XL	25 mm / 1"	140 cm / 55.1"	1/pachet
287118	● Roșu	Lesă	S/M	20 mm / 0.8"	180 cm / 70.9"	1/pachet
287119	● Roșu	Lesă	L/XL	25 mm / 1"	180 cm / 70.9"	1/pachet
287120	● Roșu	Ham cu închidere pe spate	S	20 mm / 0.8"	-	1/pachet
287121	● Roșu	Ham cu închidere pe spate	M	25 mm / 1"	-	1/pachet
287122	● Roșu	Ham cu închidere pe spate	L	25 mm / 1"	-	1/pachet
287123	● Roșu	Ham cu închidere pe spate	XL	25 mm / 1"	-	1/pachet



BUSTER

Disponibilă în 6 culori vii

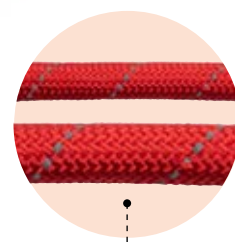

Disponibilă în 2 grosimi



Lesă BUSTER din frânghie

Această lesă din frânghie de cea mai bună calitate este disponibilă în 2 grosimi și lungimi. Cusăturile reflectorizante asigură un maxim de siguranță în timpul plimbărilor nocturne.

Disponibilă pe negru, roșu, verde, portocaliu, albastru și roz.

Nr. cat.	Culoare	Diametru	Lungime	Ambalare
287200	● Negru	8 mm / 0.3"	120 cm / 47.2"	1/pachet
287201	● Roșu	8 mm / 0.3"	120 cm / 47.2"	1/pachet
287202	● Verde	8 mm / 0.3"	120 cm / 47.2"	1/pachet
287203	● Portocaliu	8 mm / 0.3"	120 cm / 47.2"	1/pachet
287204	● Albastru	8 mm / 0.3"	120 cm / 47.2"	1/pachet
287207	● Roz	8 mm / 0.3"	120 cm / 47.2"	1/pachet
287208	● Negru	8 mm / 0.3"	180 cm / 70.9"	1/pachet
287209	● Roșu	8 mm / 0.3"	180 cm / 70.9"	1/pachet
287210	● Verde	8 mm / 0.3"	180 cm / 70.9"	1/pachet
287211	● Portocaliu	8 mm / 0.3"	180 cm / 70.9"	1/pachet
287212	● Albastru	8 mm / 0.3"	180 cm / 70.9"	1/pachet
287215	● Roz	8 mm / 0.3"	180 cm / 70.9"	1/pachet
287216	● Negru	13 mm / 0.5"	120 cm / 47.2"	1/pachet
287217	● Roșu	13 mm / 0.5"	120 cm / 47.2"	1/pachet
287218	● Verde	13 mm / 0.5"	120 cm / 47.2"	1/pachet
287219	● Portocaliu	13 mm / 0.5"	120 cm / 47.2"	1/pachet
287220	● Albastru	13 mm / 0.5"	120 cm / 47.2"	1/pachet
287223	● Roz	13 mm / 0.5"	120 cm / 47.2"	1/pachet
287224	● Negru	13 mm / 0.5"	180 cm / 70.9"	1/pachet
287225	● Roșu	13 mm / 0.5"	180 cm / 70.9"	1/pachet
287226	● Verde	13 mm / 0.5"	180 cm / 70.9"	1/pachet
287227	● Portocaliu	13 mm / 0.5"	180 cm / 70.9"	1/pachet
287228	● Albastru	13 mm / 0.5"	180 cm / 70.9"	1/pachet
287231	● Roz	13 mm / 0.5"	180 cm / 70.9"	1/pachet



Accesorii BUSTER pentru joacă și dresaj



Antrenament și dresaj. 404

Jucării 408

Accesorii BUSTER pentru joacă și dresaj

Cuburile de Hrană BUSTER sunt adevărate pachete de distracție și sunt recomandate de veterinari și experți în comportamentul animalelor. Umpleți cuburile rezistente cu mâncare sau recompense pentru a stimula câinii atât mental, cât și fizic.

Covorașul de Activități BUSTER este cea mai inovatoare dintre jucăriile noastre pentru stimularea activității. Acesta le permite câinelui și stăpânului acestuia să colaboreze interactiv provocând câinele și în același timp stimulându-l mental. Designul covorașului permite mai multe combinații, pentru a distra câinele și a-i asigura stimulare mentală vreme îndelungată.





Covorașul de activități BUSTER

Jucăria inovativă pentru câini apreciată și premiată în industrie.













Setul portabil care alcătuiește pachetul inițial al Covorașului de Activități BUSTER se livrează într-o husă ultra-rezistentă și cuprinde trei activități, aceste activități implică și proprietarul în interacționarea cu câinele provocându-l și stimulându-l mental.

Rearanjând componentele și cumpărând noi activități vă veți asigura că acest covoraș de activități rămâne distractiv pe termen lung.













Activitățile sunt împărțite pe 3 nivele de dificultate.















NIVELUL 1

 <p>274339 Nufăr</p>  <p>Watch </p>	 <p>274340 Con textil</p>  <p>Watch </p>	 <p>274342 Pachețel de primăvară</p>  <p>Watch </p>	 <p>274343 Plasă cu 1 buzunar</p>  <p>Watch </p>
---	--	--	--

NIVELUL 2

 <p>274338 Plic</p>  <p>Watch </p>	 <p>274344 Plasă cu 3 buzunare</p>  <p>Watch </p>	 <p>274345 Cursă pentru șobolani</p>  <p>Watch </p>	 <p>274348 Carte</p>  <p>Watch </p>
---	--	---	--

NIVELUL 3

 <p>274349 Plasă curcubeu</p>  <p>Watch </p>	 <p>274341 Joben</p>  <p>Watch </p>	 <p>274346 Rock'n roll</p>  <p>Watch </p>	 <p>274347 Cursă pentru șoareci</p>  <p>Watch </p>
---	--	---	---



274361



274360



274337



Nr. cat.	Tip	Mărime	Nivel	Ambalare
274361	BUSTER Covoraș de activități (doar covorașul)	69 x 48,5 cm / 27.2 x 19.1"	-	1/pachet
274339	Nufăr		1	1/pachet
274340	Con textil		1	1/pachet
274342	Pachețul de primăvară		1	1/pachet
274343	Plasă cu 1 buzunar		1	1/pachet
274338	Plic		2	1/pachet
274344	Plasă cu 3 buzunare		2	1/pachet
274345	Cursă pentru șobolani		2	1/pachet
274348	Carte		2	1/pachet
274349	Plasă curcubeu		2	1/pachet
274341	Joben		3	1/pachet
274346	Rock'n roll		3	1/pachet
274347	Cursă pentru șoareci		3	1/pachet
274360	Geantă pentru covorașul de activități BUSTER		-	1/pachet
274337	Pachet Steater cu 3 activități (1 x plic, 1 x nufăr și 1 x con textil)		1-2	1/pachet



Jucărie Catrine Catmosphere

Odată ce jucăria a fost prinsă, pisica este recompensată cu ceva delicios.

Stimularea fizică presupusă de activitatea de vânătoare face ca acest dispozitiv de hrănire să poată fi folosit în cadrul regimurilor alimentare controlate și a tratamentelor împotriva obezității feline.

Jucăria este potrivită și pentru puii de câine.



Nr. cat.	Culoare	Mărime	Ambalare
274510	● Negru	9.5 cm / 3.7"	1/pachet
274511	● Roz	9.5 cm / 3.7"	1/pachet

Cubul de Hrană BUSTER

Legendarul Cub BUSTER produs de KRUUSE este o jucărie ingenioasă recomandată de numeroși veterinari și experți în comportamentul animalelor.

Cubul BUSTER este disponibil în culori tari și vii.

Umpleți Cubul BUSTER cu mâncare uscată sau recompense pentru a stimula câinele atât mental cât și fizic prin încurajarea instinctelor sale naturale de vânător. Recompensele delicioase vă vor ține câinele ocupat ore întregi.



Nr. cat.	Tip	Culoare	Mărime	Ambalare
274080	Standard	● Negru	12 x 12 x 12 cm / 4.7 x 4.7 x 4.7"	1/pachet
274081	Standard	● Roz	12 x 12 x 12 cm / 4.7 x 4.7 x 4.7"	1/pachet
274082	Standard	● Lămâie verde	12 x 12 x 12 cm / 4.7 x 4.7 x 4.7"	1/pachet
274083	Standard	● Violet	12 x 12 x 12 cm / 4.7 x 4.7 x 4.7"	1/pachet
274085	Mini	● Negru	9 x 9 x 9 cm / 3.5 x 3.5 x 3.5"	1/pachet
274086	Mini	● Roz	9 x 9 x 9 cm / 3.5 x 3.5 x 3.5"	1/pachet
274087	Mini	● Lămâie verde	9 x 9 x 9 cm / 3.5 x 3.5 x 3.5"	1/pachet
274088	Mini	● Violet	9 x 9 x 9 cm / 3.5 x 3.5 x 3.5"	1/pachet

Cubul de Hrană BUSTER în varianta moale

Aceasta este o versiune mai moale a popularului Cub BUSTER, mai puțin gălăgioasă în timpul utilizării.

Cubul asigură provocări mentale din plin, ținând câinele ocupat vreme îndelungată.

- Disponibil în două mărimi
- Nu conține plastifianți
- Nu zdrăngănește pe podea
- Potrivit pentru utilizarea pe parchet sau pardoseli laminate



Nr. cat.	Tip	Culoare	Mărime	Ambalare
274051	Standard	● Roz	12 x 12 x 12 cm / 4.7 x 4.7 x 4.7"	1/pachet
274052	Standard	● Albastru	12 x 12 x 12 cm / 4.7 x 4.7 x 4.7"	1/pachet
274061	Mini	● Roz	9 x 9 x 9 cm / 3.5 x 3.5 x 3.5"	1/pachet
274062	Mini	● Albastru	9 x 9 x 9 cm / 3.5 x 3.5 x 3.5"	1/pachet

Minge flexibilă



Jucărie volantă



Os



Stea



Nu conține BPA & ftalați



Pot fi spălate în mașină



Rezistente la îngheț



Silicon cu proprietăți antibacteriene

Jucărie flexibilă BUSTER

- Confectionată din silicon moale și flexibil
- Nu conține ftalați și alte substanțe periculoase
- Perfect pentru a interacționa cu câinele prin joacă
- Umpleți jucăria cu mâncare sau recompense ca joaca să fie și mai distractivă
- Rezistă în congelator și în mașina de spălat vase și e ușor de curățat



Nr. cat.	Tip	Culoare	Mărime	Ambalare
276500	Minge flexibilă	Violet	6 cm / 2.4"	1/pachet
276501	Minge flexibilă	Roz	6 cm / 2.4"	1/pachet
276502	Minge flexibilă	Albastru	6 cm / 2.4"	1/pachet
276503	Jucărie volantă	Violet	12.5 cm / 4.9"	1/pachet
276504	Jucărie volantă	Roz	12.5 cm / 4.9"	1/pachet
276505	Jucărie volantă	Albastru	12.5 cm / 4.9"	1/pachet
276506	Os	Violet	16 cm / 6.3"	1/pachet
276507	Os	Roz	16 cm / 6.3"	1/pachet
276508	Os	Albastru	16 cm / 6.3"	1/pachet
276509	Stea	Violet	14 cm / 5.5"	1/pachet
276510	Stea	Roz	14 cm / 5.5"	1/pachet
276511	Stea	Albastru	14 cm / 5.5"	1/pachet

BUSTER

Nu conține BPA & ftalați

Minge senzorială BUSTER

Proiectată să stimuleze simțurile câinilor

Miros și gust: Miros distinctiv de carne de vită, pe care câinii îl iubesc

Sunet: chițăitor și clopoțel

Stimulare tactilă: Diverse texturi pentru o experiență senzorială unică

Vedere: 3 culori și modele

- Exteriorul confecționat din cauciuc termoplastic moale, dar durabil
- Nu conține ftalați sau alte substanțe periculoase
- Plutește în apă și este perfectă pentru a merge la plajă



Nr. cat.	Mărime	Diametru	Ambalare
276512	S	6.5 cm / 2.6"	1/pachet
276513	M	8.3 cm / 3.3"	1/pachet

Frânghie colorată cu sunet BUSTER

Frânghia cu sunet BUSTER este o frânghie rezistentă și durabilă, cu două chițăitoare la interior. Este ideală fie pentru jocul aport, fie drept jucărie de ros.

- Bumbacul moale nu prezintă riscuri pentru dinții și gura câinelui
- Perfect pentru jocuri interactive de tip aport
- Sunet adaugă un plus de distracție



Frânghie de bumbac durabilă



Chițăitor de calitate la interior



Great for fetching games

Nr. cat.	Culoare	Mărime	Lungime	Ambalare
276514	● Violet	S	23 cm / 9.1"	1/pachet
276515	● Roz	S	23 cm / 9.1"	1/pachet
276516	● Albastru	S	23 cm / 9.1"	1/pachet
276517	● Violet	M	35 cm / 13.8"	1/pachet
276518	● Roz	M	35 cm / 13.8"	1/pachet
276519	● Albastru	M	35 cm / 13.8"	1/pachet



Jucărie de ros BUSTER

Această jucărie este confecționată din două materiale diferite. Exteriorul este dintr-un cauciuc termoplastic netoxic, moale și durabil, în vreme ce interiorul este realizat dintr-un plastic special, masticabil, proiectat să reziste presiunii din timpul rosului.

- Fără ftalați sau alte substanțe periculoase
- Plutește în apă și este perfectă pentru a merge la plajă



Watch



Nu conțin BPA & ftalați



Cauciuc rezistent



Material tip sticlă de apă la interior



Plutește

Nr. cat.	Tip	Mărime	Lungime	Ambalare
276530	Minge	S	6.5 cm / 2.6"	1/pachet
276531	Minge	M	9 cm / 3.5"	1/pachet
276532	Os	L	14 cm / 5.5"	1/pachet

BUSTER

Minge cu frânghie



Os cu frânghie



Os



Os în formă de S



Os în formă de Y



Nu conțin BPA & ftalați



Cauciuc rezistent



Frânghie de bumbac durabilă



Pentru câini care rod agresiv

Jucărie de cauciuc robustă BUSTER

Rezistența cauciucului folosit la jucăriile de cauciuc robuste marca BUSTER care vor face față chiar și celor mai puternice fălci. Se știe că rezistă chiar și într-un blender industrial.

Mingile și oasele de jucărie sunt confecționate dintr-un cauciuc termoplastice netoxic durabil, iar unele dintre ele vin cu frânghii ultra-robuste pentru a vă putea juca de-a smulsul jucăriei din gură.

- Nu conțin ftalați și alte substanțe periculoase
- Variantele fără frânghie plutesc în apă și sunt perfecte pentru distracție pe plajă



Watch

Nr. cat.	Tip	Mărime	Lungime	Ambalare
276520	Minge cu frânghie	XS	21 cm / 8.3"	1/pachet
276521	Minge cu frânghie	S	22 cm / 8.7"	1/pachet
276522	Minge cu frânghie	M	23 cm / 9.1"	1/pachet
276523	Minge cu frânghie	L	24 cm / 9.4"	1/pachet
276524	Os cu frânghie	XS	20 cm / 7.9"	1/pachet
276526	Os cu frânghie	M	26 cm / 10.2"	1/pachet
276525	Os	S	12 cm / 4.7"	1/pachet
276527	Os	L	17 cm / 6.7"	1/pachet
276528	Os în formă de S	XL	32 cm / 12.6"	1/pachet
276529	Os în formă de Y	XL	19 cm / 7.5"	1/pachet



BUSTER

Frânghie de bumbac durabilă



Mâner elastic



Grozavă pentru jocuri de tip aport



Joacă interactivă

Mâner



Nod simplu



Nod dublu



Nod simplu cu minge de tenis



Cerc cu minge de tenis



Mâner dublu cu minge de tenis



Frânghie elastică BUSTER

Frânghia elastică BUSTER, colorată și distractivă, este concepută pentru joacă interactivă. Câinilor le place să tragă de sfoară, care este perfectă și pentru aport.

Țesătura împletită ajută la curățarea dinților câinelui și asigură distracție suplimentară atât pentru câine, cât și pentru proprietar.



Watch

Nr. cat.	Tip	Mărime	Ambalare
276533	Mâner	16 cm / 6.3"	1/pachet
276534	Nod simplu	33 cm / 13"	1/pachet
276535	Nod dublu	35 cm / 13.8"	1/pachet
276536	Nod simplu cu minge de tenis	33 cm / 13"	1/pachet
276538	Cerc cu minge de tenis	20 cm / 7.9"	1/pachet
276537	Mâner dublu cu minge de tenis	28 cm / 11"	1/pachet

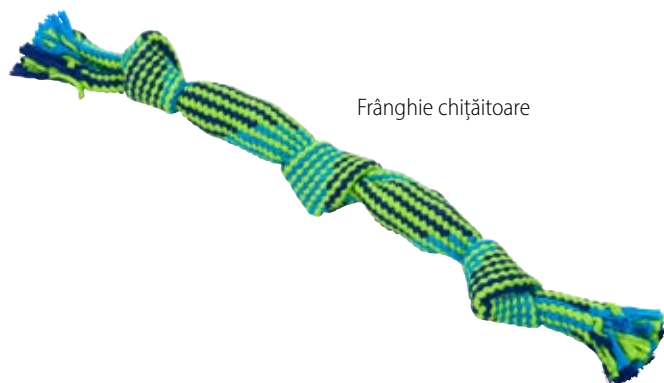

BUSTER

Frânghie chițăitoare



Frânghie chițăitoare cu minge de vinil



Frânghie chițăitoare cu minge de vinil



Frânghie de bumbac durabilă



Chițăitor de calitate la interior



Grozavă pentru jocuri de tip aport



Joacă interactivă

Frânghie cu sunet BUSTER

Frânghia cu sunet BUSTER este o bandă de bumbac moale și colorată. Frânghia nu prezintă riscuri pentru dinții și gura câinelui, dar în același timp are și un efect de curățare mecanică a dinților.

Frânghia este extrem de durabilă și este ideală pentru jocuri interactive de tip aport.

Mai mult, la unul din capete are un mâner care o face ideală pentru jocurile de smuls jucăria din dinții câinelui. Chițăitorul din interiorul frânghiei adaugă un plus de distracție.



Watch

Nr. cat.	Tip	Mărime	Lungime	Ambalare
276539	Frânghie chițăitoare	M	35 cm / 13.8"	1/pachet
276540	Frânghie chițăitoare	L	58 cm / 22.8"	1/pachet
276541	Frânghie chițăitoare cu minge de vinil	M	33 cm / 13"	1/pachet
276542	Frânghie chițăitoare cu minge de vinil	L	40 cm / 15.7"	1/pachet
276543	Frânghie chițăitoare cu minge de vinil	M	37 cm / 14.6"	1/pachet
276544	Frânghie chițăitoare cu minge de vinil	L	44 cm / 17.3"	1/pachet



3 noduri

2 noduri

Frânghie de bumbac
durabilă

Cleaning teeth

Grozavă pentru jocuri
de tip aport

Joacă interactivă



Watch

Frânghie dentară BUSTER

Materialul rezistent face această frânghie ideală pentru jocurile de tras și ținut obiecte cu gura, contribuind în același timp la curățarea dinților câinelui.

Nr. cat.	Tip	Mărime	Lungime	Ambalare
276545	2 noduri	XS	15 cm / 5.9"	1/pachet
276546	2 noduri	S	23 cm / 9.1"	1/pachet
276547	2 noduri	M	30 cm / 11.8"	1/pachet
276548	2 noduri	L	35 cm / 13.8"	1/pachet
276549	2 noduri	XL	40 cm / 15.7"	1/pachet
276550	3 noduri	XS	25 cm / 9.8"	1/pachet
276551	3 noduri	S	38 cm / 15"	1/pachet
276552	3 noduri	M	50 cm / 19.7"	1/pachet
276553	3 noduri	L	63 cm / 24.8"	1/pachet
276554	3 noduri	XL	91 cm / 35.8"	1/pachet

BUSTER

Frânghie de bumbac durabilă



Cauciuc rezistent



Grozavă pentru jocuri de tip aport



Joacă interactivă

Mâner cu minge de tenis, S



Mâner cu minge de tenis, M



Minge de tenis dublă, S



Minge de tenis dublă, M



Minge de tras BUSTER

Mingea de tras BUSTER este o frânghie de bumbac moale și colorată combinată cu o minge de tenis.

Frânghia nu prezintă riscuri pentru dinții și gura câinelui și are un efect de curățare mecanică asupra dinților.

Mingea de tras BUSTER este o jucărie interactivă distractivă și extrem de durabilă, potrivită pentru jocuri de tip aport.



Watch

Nr. cat.	Tip	Mărime	Lungime	Ambalare
276555	Mâner cu minge de tenis	S	18 cm / 7.1"	1/pachet
276556	Mâner cu minge de tenis	M	30 cm / 11.8"	1/pachet
276557	Minge de tenis dublă	S	8 cm / 7.1"	1/pachet
276558	Minge de tenis dublă	M	23 cm / 9.1"	1/pachet



© KRUUSE - 05/2023 - 210521 INT

KRUUSE a luat toate măsurile rezonabile pentru a asigura acuratețea și corectitudinea informațiilor cuprinse în acest catalog. Cu toate acestea, informațiile sunt concepute pentru a fi utilizate la modul orientativ și nu ne asumăm nicio răspundere pentru eventualele pierderi directe sau indirecte care ar putea rezulta din utilizarea acestor informații. Ne rezervăm dreptul de a opera modificări în orice moment, fără o notificare prealabilă. KRUUSE își rezervă drepturile asupra tuturor materialelor, inclusiv texte, imagini și logouri.



[kruise.com](https://www.kruise.com)