

Essentials

Catalogue

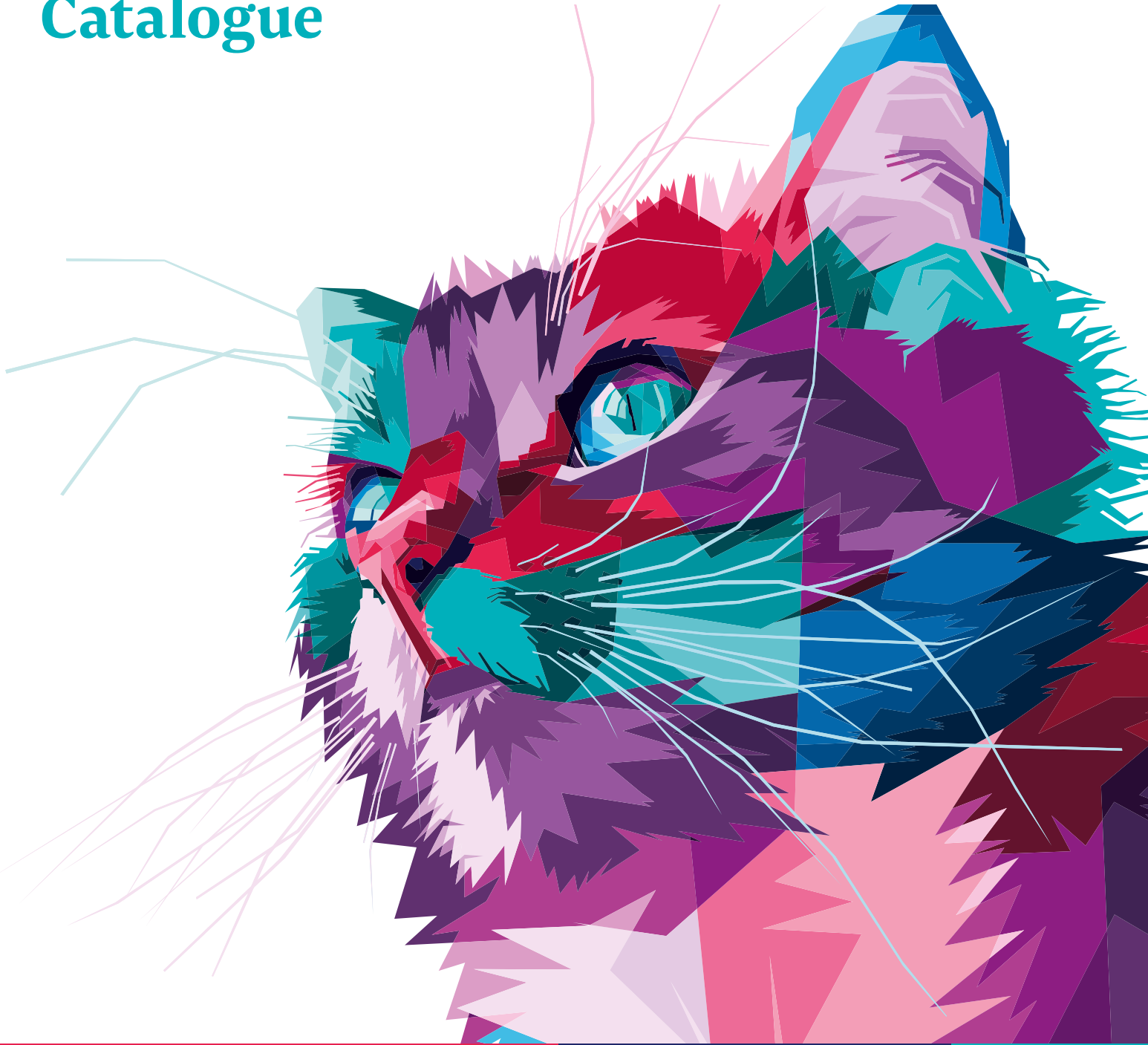



Capitolul 1

Injectabile

Seringi



Seringi din 2 componente (cilindru, piston) fără ac

Seringi de unică folosință din 2 piese, sunt fabricate din plastic de cea mai înaltă calitate și au toleranțe excelente pentru extragerea perfectă a lichidelor. Pentru o dozare exactă pe seringă este trecută o scară între 2-3 ml/ 5-6 ml/ 10-12 ml/ 20-24 ml. Fabricate în Germania.

- 2 piese (nu conțin ac)
- Conexiune Luer
- De unică folosință, sterile

| | Cod | Descriere | Cantitate |
|---|---------|---|-----------|
| 1 | 2800535 | Seringă de unică folosință, 2 piese, Luer, 1ml, CVET | 100 buc |
| 2 | 2800536 | Seringă de unică folosință, 2 piese, Luer, 2ml, CVET | 100 buc |
| 3 | 2800537 | Seringă de unică folosință, 2 piese, Luer, 5ml, CVET | 100 buc |
| 4 | 2800538 | Seringă de unică folosință, 2 piese, Luer, 10ml, CVET | 100 buc |
| 5 | 2800539 | Seringă de unică folosință, 2 piese, Luer, 20ml, CVET | 100 buc |

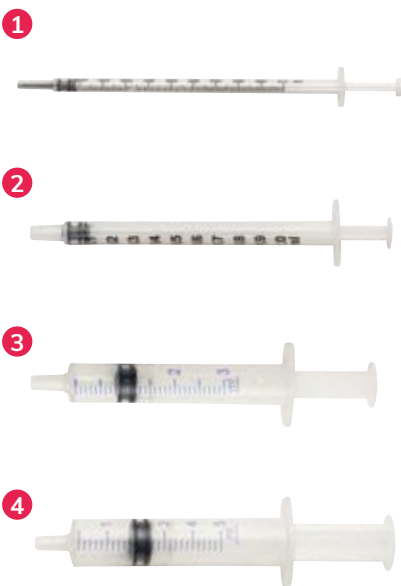

Seringi din 3 componente (cilindru, piston, garnitură de cauciuc)

Seringile sterile de unică folosință din 3 piese sunt fabricate de cea mai înaltă calitate plastic și au toleranțe excelente pentru extragerea perfectă a lichidelor. Scara de pe seringă face posibilă o dozare perfectă. Fabricate în Germania și Italia.

Seringă Luer din 3 piese (nu conține ac)

- Conexiune Luer slip
- Disponibil în poziția centrală sau laterală (excentrică) a conului

| | Cod | Descriere | Cantitate |
|---|---------|--|-----------|
| 1 | 2800655 | Seringă de unică folosință pentru tuberculare, 3 piese, 1 ml, CVET | 100 buc |
| 2 | 2800545 | Seringă de unică folosință, vârf central, 3 piese, 1ml, CVET | 100 buc |
| 3 | 2800540 | Seringă de unică folosință, vârf central, 3 piese, 3ml, CVET | 100 buc |
| 4 | 2800541 | Seringă de unică folosință, vârf central, 3 piese, 5ml, CVET | 100 buc |

Vârf
Luer
central

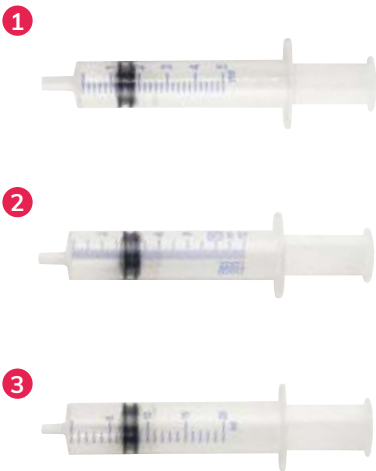

| | Cod | Descriere | Cantitate |
|-------------------|-----------|---|-----------|
| Vârf Luer lateral | 1 2800546 | Siringă de unică folosință, vârf lateral, Luer, 3 piese, 5ml, CVET | 100 buc |
| | 2 2800542 | Siringă de unică folosință, vârf lateral, Luer, 3 piese, 10ml, CVET | 100 buc |
| | 3 2800543 | Siringă de unică folosință, vârf lateral, Luer, 3 piese, 20ml, CVET | 100 buc |
| | 4 2800548 | Siringă de unică folosință, vârf lateral, Luer, 3 piese, 30ml, CVET | 100 buc |
| | 5 2800544 | Siringă de unică folosință, vârf lateral, Luer, 3 piese, 50ml, CVET | 50 buc |



Siringă din 3 componente (cilindru, piston, garnitură de cauciuc)

- Conexiune Luer Lock
- Poziția centrală a conului

| | Cod | Descriere | Cantitate |
|---|---------|---|-----------|
| 1 | 2800549 | Siringă de unică folosință, Luer Lock, 3 piese, 3 ml | 100 buc |
| 2 | 2800550 | Siringă de unică folosință, Luer Lock, 3 piese, 5 ml | 100 buc |
| 3 | 2800551 | Siringă de unică folosință, Luer Lock, 3 piese, 10 ml | 100 buc |



Siringă din 3 componente (cilindru, piston, garnitură de cauciuc) vârf cateter

Siringă din 3 părți de 50 ml (scara 60 ml) cu fixare specială pentru cateter. Poate fi folosit pentru răni și vezica urinară.

| | Cod | Descriere | Cantitate |
|--|---------|---|-----------|
| | 2800547 | Siringă de unică folosință, vârf cateter, 3 piese, 50ml | 50 buc |



Siringă de insulină

Siringi de insulină din 3 componente cu ac integrat. Fabricat din plastic de cea mai înaltă calitate cu toleranțe excelente pentru extragerea perfectă a lichidelor. Sterile, de unică folosință.

| | Cod | Descriere |
|---|---------|---|
| 1 | 2800656 | Siringă de unică folosință de insulină 1 ml, cu ac fix, 100 I.U., 30G, 0.3x12mm, capac portocaliu, 100 buc/set CVET |
| 2 | 2800657 | Siringă de unică folosință de insulină 1 ml, cu ac fix, 40 I.U., 30G, 0.3x12mm, capac roșu, 100 buc/set CVET |

Ace hipodermice de unică folosință

Ace hipodermice de unică folosință. Pentru a preveni disconfortul pentru pacient și stresul inutil pentru clinicieni în timpul utilizării produselor, acele sunt în mod regulat analizate biomecanic și clinic pentru îmbunătățirea constantă a calității și siguranței produsului.

- Gamă de dimensiuni speciale pentru domeniul veterinar
- Tuburile acelor cu silicon pentru o mai bună etanșare
- Produse din inox de cea mai bună calitate
- Design delicat, vârf ascuțit, pentru o puncție ușoară, țesutul este mai puțin deteriorat, grad scăzut de durere pentru pacient
- Gauge semitransparent pentru o mai bună observare a fluxului sangvin, cu ISO colorat per coduri pentru o identificare rapidă a diametrului acului
- Sterilizat cu oxid de etilenă
- Ambalare 100 bucăți per cutie



Un ac cu ambou scurt are un unghi mai mare comparativ cu un ambou normal iar acest lucru poate facilita injectarea fluidelor cu vâscozitate mare.

Ambou normal



Ambou scurt



Vârf extra ascuțit

| Cod | Descriere | Dimensiuni (G x inch) | Dimensiuni (mm) | Culoare | Cantitate |
|---------|--|-----------------------|-----------------|------------|-----------|
| 2800654 | ● Ace hipodermice de unică folosință | 30G x 1/2" | 0.30 x 12 mm | Galben | 100 buc |
| 2800653 | ● Ace hipodermice de unică folosință | 27G x 3/4" | 0.40 x 20 mm | Gri | 100 buc |
| 2800652 | ● Ace hipodermice de unică folosință | 26G x 1/2" | 0.45 x 12 mm | Maro | 100 buc |
| 2800651 | ● Ace hipodermice de unică folosință | 26G x 1" | 0.45 x 25 mm | Maro | 100 buc |
| 2800650 | ● Ace hipodermice de unică folosință | 25G x 5/8" | 0.50 x 16 mm | Portocaliu | 100 buc |
| 2800649 | ● Ace hipodermice de unică folosință | 24G x 1" | 0.55 x 25 mm | Violet | 100 buc |
| 2800648 | ● Ace hipodermice de unică folosință | 23G x 1" | 0.60 x 25 mm | Albastru | 100 buc |
| 2800647 | ● Ace hipodermice de unică folosință | 23G x 1 1/4" | 0.60 x 30 mm | Albastru | 100 buc |
| 2800646 | ● Ace hipodermice de unică folosință | 23G x 5/8" | 0.60 x 16 mm | Albastru | 100 buc |
| 2800645 | ● Ace hipodermice de unică folosință | 23G x 3/4" | 0.60 x 20 mm | Albastru | 100 buc |
| 2800643 | ● Ace hipodermice de unică folosință | 22G x 3/4" | 0.70 x 20 mm | Negru | 100 buc |
| 2800644 | ● Ace hipodermice de unică folosință | 22G x 1 1/4" | 0.70 x 30 mm | Negru | 100 buc |
| 2800640 | ● Ace hipodermice de unică folosință | 21G x 5/8" | 0.80 x 16 mm | Green | 100 buc |
| 2800642 | ● Ace hipodermice de unică folosință | 21G x 1" | 0.80 x 25 mm | Green | 100 buc |
| 2800641 | ● Ace hipodermice de unică folosință | 21G x 1 1/2" | 0.80 x 40 mm | Green | 100 buc |
| 2800639 | ● Ace hipodermice de unică folosință | 20G x 1" | 0.90 x 25 mm | Galben | 100 buc |
| 2800638 | ● Ace hipodermice de unică folosință | 20G x 1 1/2" | 0.90 x 40 mm | Galben | 100 buc |
| 2800637 | ● Ace hipodermice de unică folosință | 19G x 1" | 1.10 x 25 mm | Bej | 100 buc |
| 2800635 | ● Ace hipodermice de unică folosință | 18G x 1" | 1.20 x 25 mm | Roz | 100 buc |
| 2800636 | ● Ace hipodermice de unică folosință | 18G x 1 1/2" | 1.20 x 40 mm | Roz | 100 buc |
| 2800634 | ● Ace hipodermice de unică folosință ambou scurt | 18G x 1 1/2" | 1.20 x 40 mm | Roz | 100 buc |
| 2800632 | ○ Ace hipodermice de unică folosință ambou scurt | 16G x 1" | 1.60 x 25 mm | Alb | 100 buc |
| 2800633 | ○ Ace hipodermice de unică folosință ambou scurt | 16G x 1 1/2" | 1.60 x 40 mm | Alb | 100 buc |

Ace hipodermice de unică folosință întărite



Ace hipodermice de unică folosință întărite de înaltă calitate. Special concepute pentru medicina veterinară. Butucul acului este îngroșat pentru un plus de rezistență și pentru a evita ruperea acestuia. Fabricat din oțel inoxidabil de înaltă calitate și polipropilenă. Sterilizat cu oxid de etilenă.

- O gamă de mărimi speciale conceput pentru medicina veterinară
- Gauge întărit pentru plus rezistență și pentru a evita ruperea acului
- Conexiune Luer lock
- Apirogen
- Rezistența gauge-ului acului a fost testat la 100-110N
- Fabricat din inox de înaltă calitate oțel și polipropilenă
- Sterilizat cu oxid de etilenă
- Pachet de folie de hârtie
- 100/buc

| Cod | Descriere | Dimensiuni (G x inch) | Dimensiuni (mm) | Culoare | Cantitate |
|---------|---|-----------------------|-----------------|------------|-----------|
| 2801486 | ● Ace hipodermice de unică folosință întărite | 17G x 1" | 1.5 x 50 mm | Roz | 100 buc |
| 2801489 | ● Ace hipodermice de unică folosință întărite | 15G x 1 1/2" | 1.8 x 38 mm | Gri închis | 100 buc |
| 2801487 | ● Ace hipodermice de unică folosință întărite | 14G x 1 1/2" | 2.1 x 38 mm | Turcoaz | 100 buc |
| 2801488 | ● Ace hipodermice de unică folosință întărite | 14G x 2 1/2" | 2.1 x 60 mm | Turcoaz | 100 buc |
| 2801947 | ● Ace hipodermice de unică folosință întărite | 14G x 3 1/4" | 2.1 x 80 mm | Turcoaz | 100 buc |



Seringă din 3 componente (cilindru, piston, garnitură de cauciuc) cu ac inlus

Seringă din 3 componente (cilindru, piston, garnitură de cauciuc) cu ac inlus, adaptor luer centrat. Design practic, ac cu ambou ascuțit, puncție ușoară, mai puțin dureroasă pentru pacient deoarece afectează mai puțin țesutul. Ambalare 100 buc/cutie.

- Gauge semi-transparent pentru confort
- Observarea refluxului sanguin
- Gradație extinsă pentru valoare adăugată (vezi mai jos)
- Adaptor Luer slip



**Vârf extra ascuțit/
subțire**



| Cod | Descriere | Seringă | Dimensions (G x inch) | Dimensions (mm) | Colour | Cantitate |
|---------|--|----------|-----------------------|-----------------|----------|-----------|
| 2801951 | ● Seringă de unică folosință, 3 piese, Luer, cu ac fix | 2-3 ml | 23G x 1" | 0.6 x 25 mm | Albastru | 100 buc |
| 2801950 | ● Seringă de unică folosință, 3 piese, Luer, cu ac fix | 2-3 ml | 21G x 5/8" | 0.8 x 16 mm | Green | 100 buc |
| 2801952 | ● Seringă de unică folosință, 3 piese, Luer, cu ac fix | 5 ml | 21G x 1 1/2" | 0.8 x 40 mm | Green | 100 buc |
| 2801949 | ● Seringă de unică folosință, 3 piese, Luer, cu ac fix | 5-6 ml | 18G x 1 1/2" | 1.25 x 40 mm | Roz | 100 buc |
| 2801948 | ● Seringă de unică folosință, 3 piese, Luer, cu ac fix | 20-25 ml | 18G x 1 1/2" | 1.25 x 40 mm | Roz | 100 buc |

Diverse

Canulă pentru multi extracții

Canulă pentru multi extracții, capac cu fixare rapidă pentru aspirația / transferul fluidelor din flacoane sau containere semirigide. Subțire, vârf scurt, pentru pătrunderea fără efort a dopurilor mai groase.

- Deschidere și închidere ușoară, cu o singură mână datorită mânerului dispus central, cu un dispozitiv de blocare integrat
- Îndepărtare și injectare ușoară și protecție fiabilă împotriva contaminării microbiene prin filtre de ventilație integrate. Reduce contaminarea prin capacul de siguranță
- Disponibil cu capac de culoare verde. Nu conține PVC sau DEHP
- Conexiune Luer Lock



| Cod | Descriere | Cantitate |
|---------|---------------------------------|-----------|
| 2801828 | ● Canulă pentru multi extracții | 1 buc |
| 2800933 | ● Canulă pentru multi extracții | 100 buc |

Recipient pentru obiecte ascuțite

Recipient de unică folosință pentru eliminarea în siguranță a deșeurilor clinice cum ar fi acele folosite, bisturie etc. Capacul are un sistem de blocare universal și deschidere pentru eliminarea produselor ascuțite și poate fi permanent închis pentru eliminarea finală.



| Cod | Descriere | Mărire |
|-----|--|--------|
| 1 | Recipient pt. colectare deșeuri medicale | 0.25 L |
| 2 | Recipient pt. colectare deșeuri medicale | 0.5 L |
| 3 | Recipient pt. colectare deșeuri medicale | 1 L |
| 4 | Recipient pt. colectare deșeuri medicale | 1.5 L |
| 5 | Recipient pt. colectare deșeuri medicale | 2 L |
| 6 | Recipient pt. colectare deșeuri medicale | 2.2 L |
| 7 | Recipient pt. colectare deșeuri medicale | 3 L |
| 8 | Recipient pt. colectare deșeuri medicale | 3.5 L |
| 9 | Recipient pt. colectare deșeuri medicale | 4 L |
| 10 | Recipient pt. colectare deșeuri medicale | 6 L |
| 11 | Recipient pt. colectare deșeuri medicale | 10 L |

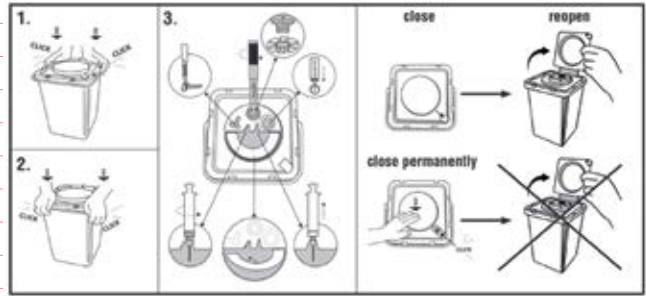

Dop pentru seringă

Dop pentru seringă din silicon medical, nu conține latex. Vârf Luer: se potrivește cu orice model de seringă cu conexiune Luer. Pentru păstrare pe termen scurt a medicamentelor (tratamentelor orale) veterinare. Nesteril, de unică folosință.



| Cod | Descriere | Cantitate |
|---------|----------------------------------|-----------|
| 2801368 | Dop cu înșurubare pentru seringă | 100 buc |



Capitolul 2

Injectabile și Transfuzii

Catetere venoase (Branule)

Cateter venos (branulă) IV cu port de injectare și aripioare cu vârf ascuțit, atraumatic.

- Pereții cateterului din etilen propilenă fluorurată-FEP, cu 3 linii radiopace
- Camera de flashback transparentă permite vizualizarea ușoară a returului sângelui.
- Capac (valvă de injectare) Luer Lock pentru închiderea capătului proximal al cateterului, colorat în funcție de mărime (cod internațional de mărimi)
- Aripi flexibile pentru o mai bună aderență
- Nu conține latex și pirogeni
- Steril, de unică folosință, 50 buc/cutie



| Cod | Denumire | Dimensiuni (G x inch) | Dimensiuni (mm) | Culoare | Cantitate |
|-----|----------|-----------------------|-----------------|------------|-----------|
| 1 | 2800707 | 26G x 3/4" | 0.64 x 19 mm | Violet | 50 buc |
| 2 | 2800706 | 24G x 3/4" | 0.7 x 19 mm | Galben | 50 buc |
| 3 | 2800705 | 22G x 1" | 0.9 x 25 mm | Albastru | 50 buc |
| 4 | 2800704 | 20G x 1 1/4" | 1.0 x 32 mm | Roz | 50 buc |
| 5 | 2800703 | 18G x 1 3/4" | 1.3 x 45 mm | Verde | 50 buc |
| 6 | 2800702 | 17G x 1 3/4" | 1.5 x 45 mm | Alb | 50 buc |
| 7 | 2800701 | 16G x 1 3/4" | 2.75 x 45 mm | Gri | 50 buc |
| 8 | 2800700 | 14G x 1 3/4" | 2.0 x 45 mm | Portocaliu | 50 buc |

IV Cateter Animale mari

Special conceput pentru utilizare în medicina veterinară pentru animalele mari. IV Cateter fără port de injectare și aripioare. Pachetul include 30 de catetere



| Cod | Denumire | Dimensiuni (G x inch) | Dimensiuni (mm) | Culoare | Cantitate |
|---------|----------|-----------------------|-----------------|------------|-----------|
| 2800722 | 2800722 | 14G x 2 3/4" | 2.00 x 70 mm | Portocaliu | 30 buc |

Obturator /Mandren

Obturator pentru catetere venoase (branulă) IV. Obturatoarele sunt recomandate pentru a evita formarea de cheaguri în lumenul canulei, după fiecare suspendare a terapiei IV. Disponibil pentru catetere cu port de injectare și fără port de injectare.

- Apirogen
- Nu conține PVC, ftalați și latex
- Steril, de unică folosință



| Cod | Denumire |
|-----|---|
| 1 | 2800723 ● Mandren / Obturator 24G pentru cateter venos cu port de injectare, galben |
| 2 | 2800724 ● Mandren / Obturator 22G pentru cateter venos cu port de injectare, albastru |
| 3 | 2800725 ● Mandren / Obturator 20G pentru cateter venos cu port de injectare, roz |



| Cod | Denumire |
|-----|---|
| 4 | 2800726 ● Mandren / Obturator 24G pentru cateter venos fără port de injectare, galben |
| 5 | 2800727 ● Mandren / Obturator 24G pentru cateter venos fără port de injectare, albastru |
| 6 | 2800728 ● Mandren / Obturator 20G pentru cateter venos fără port de injectare, roz |

Microperfuzor (Fluturaș)

Microperfuzor (fluturaș).

- Putere optimă de străpungere
- Conexiune Luer Lock
- Nu conține latex
- Lungime tubulatură 30 cm



| Cod | Denumire | Dimensiuni (G x inch) | Dimensiuni (mm) | Culoare |
|---------|----------------------------|-----------------------|-----------------|------------|
| 2800693 | ● Microperfuzor (fluturaș) | 27G x 3/4" | 0.4 x 20 mm | Gri |
| 2800694 | ● Microperfuzor (fluturaș) | 25G x 3/4" | 0.5 x 20 mm | Portocaliu |
| 2800695 | ● Microperfuzor (fluturaș) | 23G x 3/4" | 0.6 x 20 mm | Albastru |
| 2800696 | ● Microperfuzor (fluturaș) | 22G x 3/4" | 0.7 x 20 mm | Black |
| 2800697 | ● Microperfuzor (fluturaș) | 21G x 3/4" | 0.8 x 20 mm | Verde |
| 2800698 | ● Microperfuzor (fluturaș) | 19G x 3/4" | 1.1 x 20 mm | Beige |
| 2800699 | ● Microperfuzor (fluturaș) | 18G x 3/4" | 1.2 x 20 mm | Roz |

Trusă de perfuzii (Perfuzoare)

Trusă de perfuzie (perfuzor) cu ventilator și posibilitatea reglării debitului de curgere (macrodrop 20 picături/ml). Conexiune Luer Lock sau Luer Slip rotativă. Inclusiv un port de injectare în Y sau un port I de injectare latex pentru administrarea medicației în sistemul IV. De unică folosință.

1



2



3



4



5



6



| | 1 pc | Denumire | Lungime | Port injectare | Filtru | Picături/ml | Conexiune |
|---|---------|----------------|---------|------------------------|-------------|----------------|-----------|
| 1 | 2800923 | Trusă perfuzie | 180 cm | Cu bulb de injectare | Filtru 15µm | 20 picături/ml | Luer Lock |
| 2 | 2800924 | Trusă perfuzie | 180 cm | Fără bulb de injectare | Filtru 15µm | 20 picături/ml | Luer Lock |
| 3 | 2800925 | Trusă perfuzie | 150 cm | Cu bulb de injectare | Fără filtru | 20 picături/ml | Luer Lock |
| 4 | 2800926 | Trusă perfuzie | 150 cm | Cu bulb de injectare | Fără filtru | 20 picături/ml | Luer Slip |
| 5 | 2800927 | Trusă perfuzie | 200 cm | Port de injectare în Y | Filtru 15µm | 20 picături/ml | Luer Lock |
| 6 | 2800928 | Trusă perfuzie | 200 cm | Port de injectare în Y | Fără filtru | 20 picături/ml | Luer Lock |

Trusă de perfuzii - Accesorii

Prelungitor perfuzie Heidelberg

Linie de prelungire pentru trusă perfuzie, seringă automată etc.
De unică folosință, presiune joasă, non-toxic, apirogen.

| 1 pc | Denumire |
|------|--|
| 1 | 2800929 Prelungitor perfuzie Heidelberg 30 cm |
| 2 | 2800930 Prelungitor perfuzie Heidelberg 75 cm |
| 3 | 2800931 Prelungitor perfuzie Heidelberg 100 cm |
| 4 | 2800932 Prelungitor perfuzie Heidelberg 140 cm |



Robinet perfuzie 3 căi

Robinet cu 3 căi, se adaptează între linia de perfuzie și branulă (cateter i.v.) pentru a controla administrarea de soluții medicamentoase.

- Prevăzut cu 2 conectori Luer, masculin rotativ 360°C și feminin pentru administrarea de lichide. Conectorii au con de 6%.
- Canal transparent
- Marcaj săgeată pe mâner pentru a indica direcția fluxului
- Rezistent la presiune de până la 4,5 bar (65 psi)
- Disponibil în 2 culori: roșu sau albastru
- Steril, de unică folosință
- Ambalare: cutie 50 bucăți

| 1 pc | Denumire |
|------|---|
| 1 | 2800934 ● Robinet perfuzie cu 3 cai, steril, roșu |
| 2 | 2800935 ● Robinet perfuzie cu 3 cai, steril, albastru |

Aparatură

Încălzitor soluții perfuzabile

Încălzitorul Covetrus pentru soluții perfuzabile și/sau sânge reduce diferența de temperatură dintre lichidul perfuzat și pacient și minimizează apariția hipotermiei. Încălzitorul este unul cu „încălzire uscată”, care nu vine în contact direct cu lichidul încălzit. Transferul căldurii se face prin peretele perfuzorului, asigurând o temperatură constantă datorită cip-ului inteligent încorporat.

Control precis al temperaturii între 35 și 42 grade Celsius (trepte de 0,1 grade Celsius). Încălzitorul poate funcționa automat la valoarea prestabilită și menține temperatura constantă după atingerea temperaturii țintă.

- Dimensiune compactă (cm): L 18 x L 7 x D 3,5
- Control mai precis al temperaturii
- Ușor de utilizat și operat fără instruire
- Interval reglabil 35 – 42°C (mai practic)
- Două opțiuni de prindere: cu șnur sau clemă de fixare
- Trei lungimi de canal de încălzire
- Afișaj LED
- Timp de încălzire: mai puțin de 2 minute
- Greutate: 200 g (fără clema de fixare)
- Protecție la supraîncălzire, inclusiv cinci alarme: supraîncălzire, temperatură prea scăzută, eroare de sistem, ușă deschisă, memento de încălzire.

| Cod | Denumire |
|---------|--|
| 2801834 | Încălzitor pentru soluții perfuzabile și/sau sânge |



“ Utilizarea încălzitorului de perfuzie poate ajuta la evitarea hipotermiei în timpul intervenției chirurgicale și spitalizare la clinica veterinară. „În studiul retrospectiv* prevalența de hipotermie a fost moderată în 29,3% și severă la 2,8% dintre pacienții câini. La pisici prevalența hipotermiei a fost moderată în 60,4% și sever în 10,5%.”

*Sursa: Retrospective study of the prevalence of postanesthetic hypothermia in dogs

J. I. Redondo DVM PhD, P. Suesta DVM, I. Serra DVM PhD, C. Soler DVM PhD, G. Soler DVM, L. Gil DVM PhD, R. J. Gómez-Villamandos DVM PhD
13 October 2012 <https://doi.org/10.1136/vr.100476>





Garouri de compresie

Garou de compresie, elastic, pentru pisici și câini de talie mică

Extra subțire, ideal pentru pisici și câini de talie mică.

- Ușor de aplicat, manevrabilitate practică, cordon neted și elastic,
- Clemă de cablu din plastic.
- Nu conține latex



| Cod | Denumire |
|---------|--|
| 2801885 | ● Garou de compresie, elastic, pentru pisici și câini de talie mică, mov |

Garou de compresie cu bandă lată

Garou cu mecanism patentat de închidere, poate fi operat cu o singură mână.

- Fără piese metalice (poate fi folosit și în pentru radiografie)
- Lavabil până la 90°C sau sterilizabil cu substanțe adecvate
- Nu conține latex
- Culoarea albastră



| Cod | Denumire |
|---------|---|
| 2801011 | ● Garou de compresie, bandă lată și foarte moale, fără părți metalice compatibil Rx |



Capitolul 3

Operații și Anestezie

Câmpuri chirurgicale Nețesute, 2 straturi

Câmp chirurgical



Câmp chirurgical nefenestrat

Câmp chirurgical, steril, de culoare albastră, cu bandă adezivă de 5 cm. Fabricat din material moale cu două straturi: folie de polietilenă cu strat superior absorbant, nețesut.

- Steril, ambalat individual
- Impermeabil la umiditate și microorganisme
- Rezistent la abraziune
- **Ambalare:** 1 bucată

| Cod | Descriere | Dimensiuni |
|---------|---|---------------------------------|
| 2800094 | ● Câmp chirurgical adeziv, steril, albastru | 50 x 50 cm + 5 cm bandă adezivă |
| 2800092 | ● Câmp chirurgical adeziv, steril, albastru | 50 x 70 cm + 5 cm bandă adezivă |
| 2800093 | ● Câmp chirurgical adeziv, steril, albastru | 75 x 90 cm + 5 cm bandă adezivă |



Câmp chirurgical fenestrat

Câmp chirurgical fenestrat, de culoare albastră, steril, cu bandă adezivă în jurul orificiului. Pentru proceduri chirurgicale veterinare. Fabricat din două straturi de material moale: folie de polietilenă cu strat superior absorbant, nețesut.

- Steril, ambalat individual
- Impermeabil la umiditate și micro-organisme
- Rezistent la abraziune
- Fenestrare ovală adezivă
- Material cu două straturi
- **Ambalare:** 25 bucăți per cutie

| Cod | Descriere | Dimensiuni |
|---------|-------------------------------------|---------------------------|
| 2800085 | ● Câmp chirurgical adeziv fenestrat | 30 x 45 cm, Ø 2 x 6.5 cm |
| 2800086 | ● Câmp chirurgical adeziv fenestrat | 30 x 45 cm, Ø 5 x 10 cm |
| 2800087 | ● Câmp chirurgical adeziv fenestrat | 30 x 45 cm, Ø 7.5 x 15 cm |
| 2800091 | ● Câmp chirurgical adeziv fenestrat | 45 x 75 cm, Ø 2 x 6.5 cm |
| 2800088 | ● Câmp chirurgical adeziv fenestrat | 45 x 75 cm, Ø 9 x 20 cm |
| 2800089 | ● Câmp chirurgical adeziv fenestrat | 45 x 75 cm, Ø 8 x 25 cm |
| 2800090 | ● Câmp chirurgical adeziv fenestrat | 88 x 75 cm, Ø 27 x 13 cm |



Câmp chirurgical adeziv fenestrat, 2-părți

Câmp chirurgical adeziv, steril, albastru. Câmpul este format din două părți cu o dimensiune totală de 45 x 75 cm. Cele două părți pot fi suprapuse pentru a crea o fenestrare mai mică. Astfel se obține o fenestrare rotundă cu un diametru de 7 cm. Fabricat din material moale, în două straturi: folie de polietilenă cu strat superior absorbant neșesut.

- Steril, ambalat individual
- Fenestrare variabilă adezivă
- 2 părți
- Material cu două straturi
- Impermeabil la umiditate și microorganisme
- Rezistent la abraziune
- **Ambalare:** 25 bucăți per cutie

| Cod | Descriere | Dimensiuni |
|---------|--|--------------------|
| 2800101 | ● Câmp chirurgical adeziv fenestrat, 2-părți, steril, albastru | 45 x 75 cm, Ø 7 cm |

Câmp chirurgical non adeziv



Câmp chirurgical non adeziv, nefenestrat

Câmp chirurgical non adeziv, nefenestrat, steril, albastru. Fabricat din material moale, cu două straturi: folie de polietilenă cu strat superior absorbant neșesut.

- Steril, ambalat individual
- Material cu două straturi
- Impermeabil la umiditate și microorganisme
- Rezistent la abraziune
- **Ambalare:** 25 bucăți per cutie

| Cod | Descriere | Dimensiuni |
|---------|--|------------|
| 2800095 | ● Câmp chirurgical non adeziv, nefenestrat, steril, albastru | 40 x 50 cm |
| 2800096 | ● Câmp chirurgical non adeziv, nefenestrat, steril, albastru | 50 x 50 cm |
| 2800097 | ● Câmp chirurgical non adeziv, nefenestrat, steril, albastru | 50 x 70 cm |
| 2800098 | ● Câmp chirurgical non adeziv, nefenestrat, steril, albastru | 75 x 90 cm |



Câmp chirurgical non adeziv, fenestrat

Câmp chirurgical non adeziv, de culoare albastră, pentru proceduri chirurgicale veterinare. Din material moale în două straturi: folie de polietilenă cu neșesut absorbant (stratul superior).

- Steril, ambalat individual
- Impermeabil la umiditate și micro-organisme
- Rezistent la abraziune
- **Ambalare:** 25 bucăți per cutie

| Cod | Descriere | Dimensiuni |
|---------|--|---------------------|
| 2800099 | ● Câmp chirurgical non adeziv, fenestrat, steril, albastru | 50 x 70 cm, Ø 7 cm |
| 2800100 | ● Câmp chirurgical non adeziv, fenestrat, steril, albastru | 75 x 90 cm, Ø 10 cm |

Câmp chirurgical pe rolă

Câmp chirurgical de unică folosință, pe rolă, de culoare albastră, țesătură moale. Poate fi tăiat la dimensiunea preferată. Din nețesut 70 GSM. Nesteril, poate fi autoclavat (recomandat autoclav).

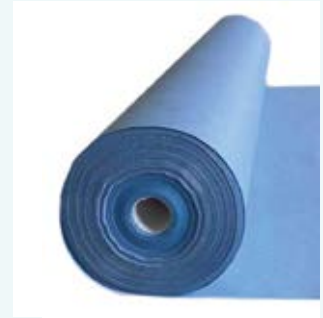

| Cod | Descriere | Dimensiuni |
|---------|--|--------------|
| 2800886 | ● Câmp chirurgical non adeziv albastru. rolă, nesteril | 90 cm x 92 m |

Câmpuri chirurgicale Polietilenă, 1 strat

Câmp chirurgical, cu un singur strat

Câmp chirurgical, cu un singur strat, culoare verde transparent, pentru proceduri chirurgicale în domeniul veterinar.

- Steril, ambalat individual
- Material: polietilenă cu un singur strat
- Rezistent la rupere
- Impermeabil la umiditate și microorganisme
- **Ambalare:** 25 bucăți per cutie



| Cod | Descriere | Dimensiuni |
|---------|--|--------------|
| 2801042 | ● Câmp chirurgical, PE (polietilenă), steril, verde ambalat individual | 30 x 45 cm |
| 2801043 | ● Câmp chirurgical, PE (polietilenă), steril, verde ambalat individual | 45 x 60 cm |
| 2801044 | ● Câmp chirurgical, PE (polietilenă), steril, verde ambalat individual | 60 x 90 cm |
| 2801045 | ● Câmp chirurgical, PE (polietilenă), steril, verde ambalat individual | 90 x 120 cm |
| 2801046 | ● Câmp chirurgical, PE (polietilenă), steril, verde ambalat individual | 120 x 120 cm |
| 2801047 | ● Câmp chirurgical, PE (polietilenă), steril, verde ambalat individual | 120 x 180 cm |
| 2801048 | ● Câmp chirurgical, PE (polietilenă), steril, verde ambalat individual | 120 x 250 cm |



Descoperă gama noastră de pense pentru câmpuri

Vezi Instrumente Chirurgicale

CAPITOLUL 15

Câmpuri chirurgicale textile

Câmp chirurgical textil

Câmp chirurgical textil, din bumbac 100%, pentru utilizare în operații în domeniul veterinar.

Ambalare: 1 buc per plic de polietilenă.

- Nesteril: este necesară autoclavarea
- Reutilizabil
- Culoare: verde



| Cod | Descriere | Dimensiuni |
|---------|--|--------------|
| 2800675 | ● Câmp chirurgical textil (bumbac) 3 verde, 1 bucată | 36 x 60 cm |
| 2800676 | ● Câmp chirurgical textil (bumbac) 3 verde, 1 bucată | 50 x 50 cm |
| 2800677 | ● Câmp chirurgical textil (bumbac) 3 verde, 1 bucată | 70 x 70 cm |
| 2800678 | ● Câmp chirurgical textil (bumbac) 3 verde, 1 bucată | 90 x 90 cm |
| 2800679 | ● Câmp chirurgical textil (bumbac) 3 verde, 1 bucată | 100 x 100 cm |
| 2800680 | ● Câmp chirurgical textil (bumbac) 3 verde, 1 bucată | 100 x 150 cm |
| 2800681 | ● Câmp chirurgical textil (bumbac) 3 verde, 1 bucată | 200 x 250 cm |

Câmp chirurgical textil fenestrat

Câmp chirurgical textil fenestrat, din bumbac 100%, pentru utilizare în operații în domeniul veterinar.

Ambalare: 1 buc per plic de polietilenă.

- Nesteril: este necesară autoclavarea
- Reutilizabil
- Culoare: verde



| Cod | Descriere | Dimensiuni |
|---------|--|------------------------|
| 2800682 | ● Câmp chirurgical textil (bumbac), fenestrat, verde, 1 bucată | Ø 7 cm, 50 x 50 cm |
| 2800683 | ● Câmp chirurgical textil (bumbac), fenestrat, verde, 1 bucată | Ø 7.5 cm, 100 x 100 cm |

“ Știați că gama noastră de câmpuri nu conține plastifianți? Ne pasă de mediu. ”



Câmp chirurgical textil fenestrat

Câmp chirurgical textil, din bumbac 100%, pentru utilizare în operații în domeniul veterinar.

Ambalare: 1 buc per plic de polietilenă.

- Nesteril: este necesară autoclavarea
- Reutilizabil
- Culoare: verde



| Cod | Descriere | Dimensiuni |
|---------|--|---------------------------------|
| 2800684 | ● Câmp chirurgical textil (bumbac) 3 verde, 1 bucată | 40 x 60 cm, with slit (15 cm) |
| 2800685 | ● Câmp chirurgical textil (bumbac) 3 verde, 1 bucată | 50 x 50 cm, with slit (10.5 cm) |
| 2800686 | ● Câmp chirurgical textil (bumbac) 3 verde, 1 bucată | 70 x 70 cm, with slit (20 cm) |
| 2800687 | ● Câmp chirurgical textil (bumbac) 3 verde, 1 bucată | 90 x 90 cm, with slit (35 cm) |
| 2800688 | ● Câmp chirurgical textil (bumbac) 3 verde, 1 bucată | 100 x 100 cm, with slit (20 cm) |
| 2800689 | ● Câmp chirurgical textil (bumbac) 3 verde, 1 bucată | 100 x 150 cm, with slit (22 cm) |
| 2800690 | ● Câmp chirurgical textil (bumbac) 3 verde, 1 bucată | 200 x 250 cm, with slit (25 cm) |



Seturi câmpuri chirurgicale



Set câmpuri chirurgicale (pentru chirurgie) pentru animale mici

Setul steril de chirurgie veterinară poate fi utilizat pentru operații pe animale mici. Câmpuri sterile realizate din material moale cu două straturi: folie de polietilenă cu strat superior neșesut absorbant. Setul conține:

- 1 x Husă Mayo 80 x 145 cm
- 4 x Câmpuri chirurgicale 75 x 75 cm cu bandă adezivă
- 20 x Comprese
- 1 x Câmp chirurgical 200 x 240 cm
- 1 x Husă pentru masă 150 x 190 cm
- 1 x Folie de ambalare 80 x 80 cm

| Cod | Descriere |
|---------|---|
| 2800103 | Set câmpuri chirurgicale (pentru chirurgie) pentru animale mici, steril |



Set (mic) câmpuri chirurgicale pentru operații stomatologice

Set steril de câmpuri chirurgicale, standard pentru chirurgie orală și proceduri stomatologice. Setul conține:

- 2 x Câmpuri chirurgicale 45 x 75 cm
- 1 x Husă de masă 75 x 90 cm
- 1 x Câmp dentar 160 x 150 cm
- 2 x Câmpuri șnur pentru tubulaturi 8 x 120 cm
- 2 x Bandă adezivă OP 10 x 50 cm
- 1 x Foaie de ambalare 75 x 80 cm

| Cod | Descriere |
|---------|--|
| 2800079 | Set (mic) câmpuri chirurgicale pentru operații stomatologice |



Vizitați-ne online
www.maravet.com

Accesorii

Gamă materiale de sutură pentru medicina veterinară



Sterilizare

Indicator Culoare cerneală

Indicator de sterilizare în autoclav (abur)

Culoare inițială

Albastru

Culoare semnalizată

Verde închis

Cerneală cu indicator de sterilizare Eo

Roz

Galben

Cerneală indicatoare de sterilizare cu formaldehidă (gaz)

Roșu

Verde

Rolă de sterilizare

Pentru realizarea pungilor de sterilizare folosind un dispozitiv de etanșare Partea frontala este realizată din polietilenă transparentă, partea din spate este din hârtie. Cu sigiliu triplu pentru etanșare, cu bandă adezivă și câmp indicator (își va schimba culoarea în urma procesului de sterilizare - cu abur sau chimic). Nu conține latex, iar indicatorii sunt fabricați din materiale ecologice pe bază de apă, fără plumb, cerneală netoxică. Sterilitatea instrumentelor se menține până la 180 de zile după sterilizare, dacă se păstrează corect. *Toate dispozitivele medicale și materialele care urmează a fi sterilizate trebuie curățate și dezinfectate, înainte de a fi supuse procesului de sterilizare standard.



| Cod | Descriere | Dimensiuni |
|---------|------------------|----------------|
| 2800776 | Rolă sterilizare | 50 mm x 200 m |
| 2800777 | Rolă sterilizare | 75 mm x 200 m |
| 2800778 | Rolă sterilizare | 100 mm x 200 m |
| 2800779 | Rolă sterilizare | 150 mm x 200 m |
| 2800780 | Rolă sterilizare | 200 mm x 200 m |
| 2800781 | Rolă sterilizare | 250 mm x 200 m |
| 2800782 | Rolă sterilizare | 300 mm x 200 m |

Pungi de sterilizare autosigilante

Pungi de sterilizare autosigilante din polietilenă și hârtie. Cu sigiliu triplu pentru etanșare, cu bandă adezivă și câmp indicator. Filmul laminat transparent permite o identificare ușoară a conținutului. Potrivite pentru autoclav sau sterilizare chimică. Pot fi încălzite la 135 de grade Celsius. Indicatorul de culoare se schimbă din albastru în maro când sterilizarea a avut loc.



| Cod | Descriere | Dimensiuni | Quantity |
|---------|-------------------------------|------------|----------|
| 2800771 | Pungi sterilizare autoadezive | 83x159 mm | 200 buc |
| 2800772 | Pungi sterilizare autoadezive | 89x254 mm | 200 buc |
| 2800773 | Pungi sterilizare autoadezive | 134x280 mm | 200 buc |
| 2800774 | Pungi sterilizare autoadezive | 190x356 mm | 200 buc |
| 2800775 | Pungi sterilizare autoadezive | 254x381 mm | 200 buc |

Banda indicatoare sterilizare

Bandă indicatoare sterilizare pentru abur, chimic și sterilizatoare cu vapori. Banda își schimbă culoarea în momentul în care sterilizarea a fost efectuată. Bobinele sunt rulate cu un strat de plastic spre exterior și oferă următoarele avantaje:

- Cel mai bun rezultat al etanșării este realizat cu termosigilant
- Posibilitatea de a vedea imediat dimensiunea și normele tipărite pe role înainte, în timpul și după utilizare
- Banda poate fi îndepărtată cu ușurință



| Cod | Descriere | Dimensiuni |
|---------|-------------------------------|--------------|
| 2800887 | Bandă indicatoare sterilizare | 12 mm x 50 m |
| 2800888 | Bandă indicatoare sterilizare | 19 mm x 50 m |
| 2800889 | Bandă indicatoare sterilizare | 25 mm x 50 m |

Marker de sterilizare

Un produs nou și inovator! Marker de sterilizare cu cerneală ca indicator pentru sterilizare chimică cu abur. Folosind marker-ul puteți nota sau scrie anumite detalii pe eticheta produsului sau pe rola/punga de sterilizare. După sterilizarea veți observa schimbarea culorii notei din roșu în verde.



| Cod | Descriere | Quantity |
|---------|------------------------------------|----------|
| 2800860 | Marker pentru sterilizare autoclav | 1 buc |



Gama completă
instrumentelor veterinar

CAPITOLUL 15



Anestezie

Tub endotraheal

Tub endotraheal cu manșetă de joasă presiune și conector standard.

- De tip Murphy
- Transparent pentru siguranță
- Steril



| Cod | Descriere | I.D. (mm) | CH | Length (cm) |
|---------|--|-----------|----|-------------|
| 2800752 | Tub endotraheal steril, non-autoclavabil | 2 mm | 10 | 12.5 mm |
| 2800753 | Tub endotraheal steril, non-autoclavabil | 2.5 mm | 12 | 15 mm |
| 2800754 | Tub endotraheal steril, non-autoclavabil | 3 mm | 14 | 16.5 mm |
| 2800755 | Tub endotraheal steril, non-autoclavabil | 3.5 mm | 16 | 18.5 mm |
| 2800756 | Tub endotraheal steril, non-autoclavabil | 4 mm | 18 | 21 mm |
| 2800757 | Tub endotraheal steril, non-autoclavabil | 4.5 mm | 18 | 22.5 mm |
| 2800758 | Tub endotraheal steril, non-autoclavabil | 5 mm | 20 | 24.5 mm |
| 2800759 | Tub endotraheal steril, non-autoclavabil | 5.5 mm | 22 | 27.5 mm |
| 2800760 | Tub endotraheal steril, non-autoclavabil | 6 mm | 24 | 28.5 mm |
| 2800761 | Tub endotraheal steril, non-autoclavabil | 6.5 mm | 26 | 29.5 mm |
| 2800762 | Tub endotraheal steril, non-autoclavabil | 7 mm | 28 | 31 mm |
| 2800763 | Tub endotraheal steril, non-autoclavabil | 7.5 mm | 30 | 31.5 mm |
| 2800764 | Tub endotraheal steril, non-autoclavabil | 8 mm | 32 | 33 mm |
| 2800765 | Tub endotraheal steril, non-autoclavabil | 8.5 mm | 34 | 33 mm |
| 2800766 | Tub endotraheal steril, non-autoclavabil | 9 mm | 36 | 33 mm |
| 2800767 | Tub endotraheal steril, non-autoclavabil | 9.5 mm | 38 | 33 mm |
| 2800768 | Tub endotraheal steril, non-autoclavabil | 10 mm | 40 | 33 mm |
| 2800769 | Tub endotraheal steril, non-autoclavabil | 10.5 mm | 42 | 33 mm |
| 2800770 | Tub endotraheal steril, non-autoclavabil | 11 mm | 44 | 33 mm |

Produse diverse

Marcarea pielii

 HENRY SCHEIN®

Aceste pixuri chirurgicale de marcare oferă precizie și modalitate fiabilă de a marca locul inciziei înainte de intervenția chirurgicală.

- Rezistent la preparare
- Vârf neabraziv
- Rezervor mare de cerneală
- Vârf fin
- Cu riglă

| Cod | Descriere |
|---------|---|
| 2801668 | Marker pentru piele cu măsurare 6.25 SQ |



Tăviță renală

 HENRY SCHEIN®

Tăvița renală este un echipament standard în cabinete. Este un recipient în formă de rinichi utilizată în timpul procedurilor chirurgicale pentru colectarea de deșeuri medicale, instrumente chirurgicale. De asemenea poate fi folosită pentru colectarea lichidelor obținute în urma diverselor proceduri (de exemplu curățarea plăgilor), fluide corporale, pahare de urină etc. Forma curbă permite o prindere ușoară și practică în proceduri chirurgicale.

Tăviță renală de unică folosință

- Forma ergonomică practică pentru utilizare
- Autoclavabilă
- Ambalare: 320 bucăți



| Cod | Descriere |
|---------|---|
| 2801680 | Tăviță renală, 100% celuloză, autoclavabilă, 320 bucăți |

Tăviță renală din oțel inoxidabil

Tăvița renală din oțel inoxidabil. Disponibilă în 4 mărimi.

- Formă ergonomică
- Autoclavabilă



| Cod | Descriere | Dimensiuni |
|---------|-------------------------------|-------------------|
| 2801173 | Tăviță renală oțel inoxidabil | 170 x 100 x 35 mm |
| 2801174 | Tăviță renală oțel inoxidabil | 250 x 140 x 40 mm |
| 2801175 | Tăviță renală oțel inoxidabil | 275 x 150 x 45 mm |
| 2801176 | Tăviță renală oțel inoxidabil | 200 x 100 x 40 mm |



Chapter 5

Personal Protection Equipment (PPE)

Îmbrăcăminte

Șorț

Șorț nesteril de unică folosință din polietilenă (PE). Disponibil în trei lungimi: 125 cm (2800803), 140 cm (2800804) și 160 cm (2800805).

- Grosime: 0.014 mm
- Perforat pentru retragere individuală
- Culoare: alb
- 100/cutie

| Cod | Descriere | Dimensiune |
|-----------|--|-------------|
| 1 2800803 | ○ Șorț din polietilenă, de unică folosință | 75 x 125 cm |
| 2 2800804 | ○ Șorț din polietilenă, de unică folosință | 75 x 140 cm |
| 3 2800805 | ○ Șorț din polietilenă, de unică folosință | 75 x 160 cm |



1



2



3

Overalls



Salopetă nesterilă de unică folosință, cu glugă și fermoar. Fabricată din polipropilenă nețesută. Disponibilă în 4 marimi: M-L-XL-XXL.

| Cod | Descriere | Dimensiune | Cantitate |
|---------|---------------------------------|------------|-----------|
| 2801482 | ● Combinezon de unică folosință | M | 1 pc |
| 2801483 | ● Combinezon de unică folosință | L | 1 pc |
| 2801484 | ● Combinezon de unică folosință | XL | 1 pc |
| 2801485 | ● Combinezon de unică folosință | XXL | 1 pc |

Halat de protecție nesteril

Halat de protecție cu mâneci lungi Fabricat din polietilenă verde (PE). Disponibil în trei lungimi: 140 cm (2800920), 156 cm (2800921) și 165 cm (2800922). Ambalat individual.

| Cod | Descriere | Dimensiune | Cantitate |
|---------|--------------------------------------|------------|-----------|
| 2800920 | ● Halat de protecție cu mâneci lungi | 140 cm | 1 buc |
| 2800921 | ● Halat de protecție cu mâneci lungi | 156 cm | 1 buc |
| 2800922 | ● Halat de protecție cu mâneci lungi | 165 cm | 1 buc |



Halate sterile

Nețesute

Halate de operație sterile de unică folosință din nețesut, material textil hidrofob. Disponibil în patru dimensiuni: M-L-XL-XXL.

- Sistem cu patru legături și tip rotund pentru a activa sterilitatea spatelui utilizatorilor
- Manșete elastice tricotate pentru mai mult confort la mâneci
- Ambalat unic
- Material SMS gros de 43 g/m²

| Cod | Descriere | Dimensiune | Cantitate |
|---------|---|------------|-----------|
| 2800081 | ● Halat chirurgical clasic, mărime 125 x 150 cm | M | 1 buc |
| 2800082 | ● Halat chirurgical clasic, mărime 135 x 155 cm | L | 1 buc |
| 2800083 | ● Halat chirurgical clasic, mărime 145 x 164 cm | XL | 1 buc |
| 2800084 | ● Halat chirurgical clasic, mărime 155 x 164 cm | XXL | 1 buc |



Polietilenă

Halate sterile de unică folosință din polietilenă (PE) verde. Cu bandă de închidere pentru brațe și la spate. De unică folosință, ambalate individual.

| Cod | Descriere | Dimensiune |
|---------|--|-----------------|
| 2800801 | ● Halat de protecție steril, din polietilenă | 130 cm 25/cutie |
| 2801049 | ● Halat de protecție steril, din polietilenă | 130 cm 1 buc |

Bouffant Caps



Full-Dimensiune, blue bouffant cap 61 cm, non-woven made of polypropylene, Dimensioned properly to provide total hair coverage and allows for elastic to be comfortable. Prevents hair loss from contaminating sensitive area or site, latex free elastic. 100 pcs/box.

| Cod | Descriere | Di- |
|---------|--------------------------------|-------|
| 2802012 | ● Bouffant Cap Non-woven, Blue | 61 cm |

Shoe Covering

Botoși

Acoperitoare pentru încălțăminte nesterile, unisex, cu (2802013) sau fără (2802027) un anti-alunecare pe talpă. Material nețesut și nu conține latex, fără cusături. Culoarea albastră.

| Cod | Descriere | Cantitate |
|---------|--|------------|
| 2802013 | ● Shoe Covers Non-woven PP, Non-skid, Blue, One Dimensiune | 50 perechi |
| 2802027 | ● Shoe Covers, Non-woven PE, Blue, One Dimensiune | 50 perechi |



1



2

Acoperitoare cizme

Produse dintr-o țesătură din polietilenă clorurată cu densitate redusă, cu o acoperire antiderapantă pe talpă, și rezistentă la rupere în zona călcâielor. Banda elastică din partea superioară asigură o strângere ușoară și confortabilă în jurul cizmei. Utilizare în condiții de teren. Material gros pentru a respinge apa, zăpada sau noroiul. Ușor de încălțat și descălțat, respirabil și ușor.

Mărime universală:

- 100% reciclabil
- De unică folosință
- Lungime: 38 cm- Înaltime: 53 cm- Grosime: 0,065 mm

| Cod | Descriere | Cantitate |
|---------|---------------------------------------|------------|
| 2801954 | Acoperitoare cizme de unică folosință | 25 perechi |



“ Please check our wide range of Cleaning & Disinfection products in Chapter 4. ”



Mănuși de examinare Latex

Latex nepudrate

Mănuși din latex nepudrate: potrivite pentru persoane cu hipersensibilitate la aditivi chimici. Disponibile în 5 dimensiuni.

- Ambidextre
- Sensibilitate excelentă
- Culoare albă
- Suprafață texturată
- Greutate (Gramaj/buc): 5,6-6,2 (mărimea M: 5,8)
- Conținut de proteine ($\mu\text{g/g}$) ≤ 50
- Grosime perete unic $\geq 0,08$ mm

| Cod | Descriere | Dimensiune | Cantitate |
|---------|--|------------|-----------|
| 2800104 | ○ Mănuși de examinare din latex, nepudrate, albe | XS | 100/cutie |
| 2800105 | ○ Mănuși de examinare din latex, nepudrate, albe | S | 100/cutie |
| 2800106 | ○ Mănuși de examinare din latex, nepudrate, albe | M | 100/cutie |
| 2800107 | ○ Mănuși de examinare din latex, nepudrate, albe | L | 100/cutie |
| 2800108 | ○ Mănuși de examinare din latex, nepudrate, albe | XL | 100/cutie |



Latex nepudrate cu Aloe Vera

Mănuși din latex nepudrate cu Aloe Vera: hidratează și catifelează pielea. Disponibile în 5 mărimi.

- Ambidextre
- Sensibilitate excelentă
- Culoare albă
- Suprafață texturată
- Greutate (Gramaj/buc): 5,6-6,2 (mărimea M: 5,8)
- Conținut de proteine ($\mu\text{g/g}$) ≤ 50
- Grosime perete unic $\geq 0,08$ mm

| Cod | Descriere | Dimensiune | Cantitate |
|---------|--|------------|-----------|
| 2800114 | ○ Mănuși de examinare din latex, nepudrate, albe, cu Aloe Vera | XS | 100/cutie |
| 2800115 | ○ Mănuși de examinare din latex, nepudrate, albe, cu Aloe Vera | S | 100/cutie |
| 2800116 | ○ Mănuși de examinare din latex, nepudrate, albe, cu Aloe Vera | M | 100/cutie |
| 2800117 | ○ Mănuși de examinare din latex, nepudrate, albe, cu Aloe Vera | L | 100/cutie |
| 2800118 | ○ Mănuși de examinare din latex, nepudrate, albe, cu Aloe Vera | XL | 100/cutie |

- Culoare albă
- Suprafață texturată cu degetele
- Greutate (Gramaj/buc): 5,7-6,4
- Conținut de proteine ($\mu\text{g/g}$) ≤ 50
- Grosime perete unic $\geq 0,08$ mm



Latex Pudrate

Mănuși de latex ușor pudrate. Disponibil în 4 mărimi.

- Ambidextre
- Sensibilitate excelentă

| Cod | Descriere | Dimensiune | Cantitate |
|---------|---|------------|-----------|
| 2800109 | ○ Mănuși de examinare din latex, ușor pudrate, albe | XS | 100/cutie |
| 2800110 | ○ Mănuși de examinare din latex, ușor pudrate, albe | S | 100/cutie |
| 2800111 | ○ Mănuși de examinare din latex, ușor pudrate, albe | M | 100/cutie |
| 2800112 | ○ Mănuși de examinare din latex, ușor pudrate, albe | L | 100/cutie |

Mănuși din Nitril

Mănuși din nitril nepudrate

Mănuși de examinare din nitril nepudrate, asigură o barieră de protecție optimă. Disponibile în 5 m[rimi (XS-XL)

- Ambidextre
- Suprafață texturată cu degetele
- Greutate (gramaj/buc):
- Culoare alb/albastru: 3,1-3,8
- Culoare neagră: 3,5-4,3
- Conținut de proteine (μg/g) ≤ 50
- Grosimea peretelui unic ≥ 0,05 mm

| Cod | Descriere | Dimensiune | Cantitate |
|---------|---|------------|-----------|
| 2800119 | ○ Mănuși de examinare din nitril, nepudrate, albe | XS | 100/cutie |
| 2800120 | ○ Mănuși de examinare din nitril, nepudrate, albe | S | 100/cutie |
| 2800121 | ○ Mănuși de examinare din nitril, nepudrate, albe | M | 100/cutie |
| 2800122 | ○ Mănuși de examinare din nitril, nepudrate, albe | L | 100/cutie |
| 2800123 | ○ Mănuși de examinare din nitril, nepudrate, albe | XL | 100/cutie |



| Cod | Descriere | Dimensiune | Cantitate |
|---------|--|------------|-----------|
| 2800124 | ● Mănuși de examinare din nitril, nepudrate, negre | XS | 100/cutie |
| 2800125 | ● Mănuși de examinare din nitril, nepudrate, negre | S | 100/cutie |
| 2800126 | ● Mănuși de examinare din nitril, nepudrate, negre | M | 100/cutie |
| 2800127 | ● Mănuși de examinare din nitril, nepudrate, negre | L | 100/cutie |
| 2800128 | ● Mănuși de examinare din nitril, nepudrate, negre | XL | 100/cutie |



| Cod | Descriere | Dimensiune | Cantitate |
|---------|--|------------|-----------|
| 2800740 | ● Mănuși de examinare din nitril, nepudrate, negre | XS | 100/cutie |
| 2800741 | ● Mănuși de examinare din nitril, nepudrate, negre | S | 100/cutie |
| 2800742 | ● Mănuși de examinare din nitril, nepudrate, negre | M | 100/cutie |
| 2800743 | ● Mănuși de examinare din nitril, nepudrate, negre | L | 100/cutie |
| 2800744 | ● Mănuși de examinare din nitril, nepudrate, negre | XL | 100/cutie |



Nitril Nepudrate cu Aloe Vera

Mănuși de examinare din nitril nepudrate cu Aloe Vera mențin pielea hidratată netedă. Disponibile în 5 marimi (XS-XL).

- Ambidextre
- Suprafață texturată cu degetele
- Greutate (gramaj/buc):
- Culoare alb/albastru: 3,1-3,8
- Culoare neagră: 3,5-4,3
- Conținut de proteine (μg/g) ≤ 50
- Grosimea peretelui unic ≥ 0,05 mm

| Cod | Descriere | Dimensiune | Cantitate |
|---------|---|------------|-----------|
| 2800129 | ● Mănuși de examinare din nitril, nepudrate, roz, Aloe Vera | XS | 100/cutie |
| 2800130 | ● Mănuși de examinare din nitril, nepudrate, roz, Aloe Vera | S | 100/cutie |
| 2800131 | ● Mănuși de examinare din nitril, nepudrate, roz, Aloe Vera | M | 100/cutie |
| 2800132 | ● Mănuși de examinare din nitril, nepudrate, roz, Aloe Vera | L | 100/cutie |



Suport pentru mănuși

Suport transparent pentru mănuși, din acril, cu spațiu pentru acces ușor la mănuși. Cu spații pre-găurite pentru montare pe perete, 2 compartimente. Nu conține mănuși.



| Cod | Descriere | Dimensiune |
|---------|---------------------------------|------------|
| 2800873 | Suport pentru mănuși, plexiglas | Dublu |
| 2800874 | Suport pentru mănuși, plexiglas | Simplu |
| 2800875 | Suport pentru mănuși, plexiglas | Triplu |

Facial Tissues



Soft, absorbent, value-oriented, 2ply, white facial tissue is a cost-effective solution. You will notice the softness and quality.

| Item | Description | Quantity |
|---------|---------------------------------------|---------------|
| 2800830 | Facial Tissues UltraSoft 21 x 20.5 cm | 100 pcs / box |

Alcohol Prep Pads



Disinfection wipes with 70% isopropylalcohol and individually packed. Alcohol pads are used to disinfect an injection site prior to injection. Alcohol pads can also be used to clean one's hands if there is no place to wash them prior to injection.



| Item | Description | Size |
|---------|---|-----------|
| 2801655 | Alcohol Prep Pads Non-sterile 6.5 x 3 cm | 200 / box |

Complementary Products & Other Accessories

Bin Liners

Bin liners with integrated rope on top.

- Thickness: 16 mu (clear version), 30.5 mu (black versions)
- Packaging 20 rolls of 20 bags
- Available in 3 sizes: 30 L, 50 L and 120 L
- 2800452 made of HDPE, 2800453-2800455 made of LDPE

1



| Item | Description | Size |
|-----------|-----------------------------------|----------------------|
| 1 2800452 | Bin Liner Clear 30 L, 60 x 55 cm | 20 x 20 pcs 16 mu |
| 2 2800453 | Bin Liner Black 30 L, 60 x 55 cm | 20 x 20 pcs 31 mu |
| 3 2800454 | Bin Liner Black 50 L, 75 x 50 cm | 20 x 20 pcs 31 mu |
| 4 2800455 | Bin Liner Black 120 L, 90 x 65 cm | 20 x 20 pcs 31 mu |

2

3

4



Lint Roller

The lint roller removes pet hair from clothes and other textiles. It has a protective cover, making the roller reusable. Ideal for use at the vet clinic as well as at home. The starter set (2800738) contains 1 handle and 2 rolls. There is also a refill (2800739) available with 4 rolls (60 sheets, diagonally cut).



| Item | Description | Quantity |
|---------|-----------------|--------------------------------|
| 2800738 | Lint Roller Set | 1 holder + 2 rolls x 60 sheets |

| Item | Description | Quantity |
|---------|--------------------|---------------------|
| 2800739 | Lint Roller Refill | 4 rolls x 60 sheets |

Pet Hair Remover

Pet hair remover for dog & cat hair. Fluff & fuzz for the home and car, carpets and upholstery. Lifts, gathers and removes pet hairs. Simply wipe surface - instantly effective.

| Item | Description | Quantity |
|---------|-----------------------|----------|
| 2801010 | Pet Hair Remover Blue | 1 pc |



Soft



Mănuși veterinare din plastic moale special. Disponibil cu sau fără protecție pentru umeri. Mărime universală. Fără iritații în timpul examinării.

- Fără protecție pentru umeri:
 - Lungime 92 cm
 - Greutate (Gramaj/buc): 8,5 g
 - Grosime: 0,025 mm
- Protecție pentru umeri:
 - Lungime 115 cm
 - Greutate (Gramaj/buc): 10,7 g
 - Grosime: 0,025 mm

| Cod | Descriere | Dimensiune | Cantitate |
|---------|---|-------------------|-----------|
| 2801891 | ● Mănuși control gestație, verzi | Mărime universală | 100/cutie |
| 2802035 | ● Mănuși control gestație Soft, cu protecție pentru umăr, verzi | Mărime universală | 50/cutie |

Sensibil

Fabricat dintr-o folie speciala foarte moale, extrem de elastica și rezistenta la rupere pentru a asigura o atingere suprasensibilă. Două mărimi disponibile: masculin și feminin.

- Sensibilitate excelentă
- Lungime: 92 cm
- Greutate (Gramaj/buc): 9,0 g
- Grosime: 0,03 mm
- Fără iritare în timpul examinării
- Culoarea portocaliu

| Cod | Descriere | Dimensiune | Cantitate |
|---------|---|------------|-----------|
| 2801889 | ● Mănuși control gestație, supersenzitive, portocaliu | Masculine | 100/cutie |
| 2801890 | ● Mănuși control gestație, supersenzitive, portocaliu | Feminine | 100/cutie |



Mănuși chirurgicale

Latex nepudrate

Oferă o calitate și performanță remarcabile. În interior suprafața este acoperită cu un polimer avansat care permite ca mănușile să fie îmbrăcate cu ușurință.

- Latexul supersoft și designul anatomic oferă confort și reduce oboseala
- Suprafața microtexturată va oferi un o sensibilitate superioară în condiții umede și uscate.
- Echilibru optim între protecție și sensibilitatea tactilă
- Finisajul neted satinat asigură cea mai bună sensibilitate pentru muncă delicată.

| Cod | Descriere | Dimensiune | Cantitate |
|---------|---|------------|------------|
| 2800902 | Mănuși chirurgicale sterile din latex nepudrate | 6 | 50 perechi |
| 2800903 | Mănuși chirurgicale sterile din latex nepudrate | 6.5 | 50 perechi |
| 2800904 | Mănuși chirurgicale sterile din latex nepudrate | 7 | 50 perechi |
| 2800905 | Mănuși chirurgicale sterile din latex nepudrate | 7.5 | 50 perechi |
| 2800906 | Mănuși chirurgicale sterile din latex nepudrate | 8 | 50 perechi |
| 2800907 | Mănuși chirurgicale sterile din latex nepudrate | 8.5 | 50 perechi |



Our Powder-free surgical gloves have a special inner coating which makes them comfortable to put on.

Latex pudrate



Mănuși chirurgicale din latex ușor pudrate asigură echilibrul optim între bariera de protecție și sensibilitate tactilă.

- Super-soft latex film and anatomical design provide unprecedented comfort to reduce fatigue, even during the longest procedures
- Satin-smooth finish feels like a second skin to ensure the very best sensitivity for delicate work

| Cod | Descriere | Dimensiune | Cantitate |
|---------|--|------------|------------|
| 2800910 | Mănuși chirurgicale sterile din latex ușor pudrate | 6 | 50 perechi |
| 2800911 | Mănuși chirurgicale sterile din latex ușor pudrate | 6.5 | 50 perechi |
| 2800912 | Mănuși chirurgicale sterile din latex ușor pudrate | 7 | 50 perechi |
| 2800913 | Mănuși chirurgicale sterile din latex ușor pudrate | 7.5 | 50 perechi |
| 2800914 | Mănuși chirurgicale sterile din latex ușor pudrate | 8 | 50 perechi |
| 2800915 | Mănuși chirurgicale sterile din latex ușor pudrate | 8.5 | 50 perechi |

Măști chirurgicale

Mască chirurgicală tip IIR

Mască chirurgicală tip IIR, de unică folosință cu bandă elastică. Previne infecțiile. Factorul de filtrare este de 98% (filtru cu trei straturi). Material moale, confortabil pentru o purtare prelungită când este necesar. Nu conține latex, filtru fără particule de sticlă. Pentru prindere sunt prevăzute curele elastice, ce se relaxează după urechi, și o clemă elastică pentru reglare în jurul zonei nasului.

| Item | Description | Quantity |
|---------|---|----------|
| 2801930 | ● Mască chirurgicală de unică folosință, albastru | 50/cutie |
| 2802025 | ● Mască chirurgicală de unică folosință, verde | 50/cutie |
| 2802024 | ● Mască chirurgicală de unică folosință, roz | 50/cutie |
| 2801931 | ○ Mască chirurgicală de unică folosință, alb | 50/cutie |
| 2802026 | ● Mască chirurgicală de unică folosință, galben | 50/cutie |



Particulate Respirator FFP2

Clasă de protecție FFP2 împotriva substanțelor nocive precum praf lichid și solid, fum și aerosoli.

Testat și certificat CE conform standardului EN 149:2001 + A1:2009; Regulamentul (UE) 2016/425 pentru echipament individual de protecție.

Sistem eficient de filtrare cu 4 straturi: PP spunbond + filtru meltblown + filtru meltblown + PP spunbond

Filtrare ridicată a particulelor din aer. Capacitate de filtrare: $\geq 95\%$.

Utilizare continuă maxim 8 ore.

- Potrivire optimă: forma de V cu contur pentru zona nasului, bucla urechii cu banda elastică.
- Material prietenos cu pielea.
- Marime unică, flexibilă.

| Cod | Descriere | Cantitate |
|---------|---------------------------------------|-----------|
| 2801928 | Face Mask Particulate Respirator FFP2 | 10/cutie |



Materialele de sutură Covetrus oferă cea mai bună calitate și asigură:

- ✓ Materiale de calitate superioară la standarde din medicina umană
- ✓ Pachet cu 12 bucăți
- ✓ Fire de sutură pe rolă
- ✓ Ace de sutură
- ✓ Accesoriu pentru închiderea plăgilor

Gamă de materiale de sutură dedicată medicilor veterinari.

covetrus 











Calitatea produselor

- Firele de sutură îndeplinesc sau depășesc standardele actuale USP și standardele din industrie pentru suturi și alte tipuri de echipament medical.
- Firele de sutură din ofertă au de asemenea aplicații în medicina umană, în aplicații exigente precum chirurgia cardiovasculară, chirurgia plastică, ortopedie și medicina dentară.
- Firele de sutură din ofertă sunt recunoscute ca având o suprafață netedă și grosime constantă, în conformitate cu standardele USP în vigoare.
- Toate firele împachetate individual în plicuri sigilate, sunt ambalate în așa fel încât să minimalizeze memoria firelor, fiind astfel ușor de manipulat și înnodat. Mare parte din memoria împachetării este eliminată prin tensionarea firului.
- Toate acele de sutură au un orificiu perforat în care sutura este inserată. Acest lucru previne apariția marginilor tăioase sau a distorsionărilor la capătul acului.
- Acele de sutură din gamă sunt acoperite cu silicon ceea ce le permite să pătrundă mai ușor prin țesut și să rămână ascuțite mai mult timp.
- Toate materialele sunt fabricate în conformitate cu standardele ISO13485 și în concordanță cu regulile MDR.

Material de sutură resorbabile



| | | | | | |
|--|---|---|--|---|--|
|  |  | PGA Fir de sutură sintetic, resorbabil, pe bază de acid poliglicolic, împletit, cu înveliș |  |  | PGP Fir de sutură sintetic, resorbabil, monofilament, PGCL 25 |
|  |  | PGA plus Fir de sutură sintetic, resorbabil, pe bază de acid poliglicolic, împletit, cu înveliș antibacterian |  |  | Chromic catgut Fir de sutură natural, resorbabil, împletit, tratat cu crom |

| Denumire | Material | Tip de sutură | Caracteristici | Culoare | Înveliș | Împletit | Rezistență la rupere | Rata de resorbție |
|---------------|---------------------------------|-------------------------|----------------|---------|---------|----------|--|-----------------------|
| PGA violet | Acid poliglicolic | Sintetic/ Resorbabil | Multifilament | violet | x | x | 83% la 14 zile 52% la 21 zile 20% la 28 zile | 60-90 zile |
| PGA plus | Acid poliglicolic antibacterian | Sintetic/ Resorbabil | Multifilament | violet | x | x | 83% la 14 zile 52% la 21 zile 20% la 28 zile | 60-90 zile |
| PGP | PGCL 25 (Poliglecapron) | Sintetic/ Resorbabil | Monofilament | violet | | | 70% la 7 zile 40% la 14 zile 12% la 21 zile | 91-120 zile |
| PDO | Polidioxanonă | Sintetic/ Resorbabil | Monofilament | violet | | | 75% la 14 zile 66% la 28 zile 53% la 42 zile | 180-220 zile |
| Catgut Cromat | Catgut cromat | Natural/ Resorbabil | Împletit | maro | | | variabil* | general 21-42 zile |

Material de sutură neresorbabile

| | | | | | |
|--|---|---|--|---|--|
|  |  | Poliester Fir de sutură multifilament, neresorbabil, împletit și cu înveliș |  |  | Copramid Fir de sutură pseudo-monofilament, neresorbabil, Supramid |
|  |  | Nylon Fir de sutură pseudo-monofilament, neresorbabil, Nylon |  |  | Mătase Fir de sutură multifilament, neresorbabil, natural |

| Denumire | Material | Tip de sutură | Caracteristici fizice | Culoare | Înveliș | Împletit |
|-----------------|-----------------------|---------------------------|-----------------------|----------|---------|----------|
| Poliester verde | Polietilen tereftalat | Sintetic/ Neresorbabil | Multifilament | verde | x | x |
| Poliester alb | Polietilen tereftalat | Sintetic/ Neresorbabil | Multifilament | alb | x | x |
| Nylon albastru | Nylon colorat | Sintetic/ Neresorbabil | Pseudo-monofilament | albastru | | x |
| Copramid | Nylon incolor | Sintetic/ Neresorbabil | Pseudo-monofilament | alb | | x |
| Mătase | Mătase | Natural/ Neresorbabil | Multifilament | negru | x | x |



Multifilament, împletit

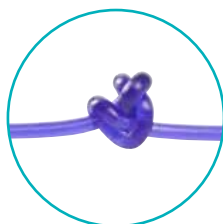

Monofilament



Pseudo-monofilament



Multifilament răsucit cu finisare monofilament



Capitolul 6

Suturi

Fir de sutură sintetic ambalare plic

Fire sutură resorbabile

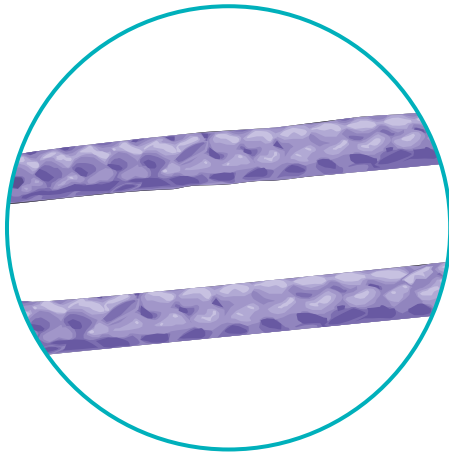

| | Material | Culoare | (BSR) Profil | Rata de resorbție |
|-----|----------|----------|---|-------------------|
| PGA | Împletit | ● Violet | 83% @ 14 zile 52% @ 21 zile 20% @ 28 zile | 60-90 zile |

PGA

PGA este un fir de sutură, împletit, acoperit, sintetic, resorbabil, din acid poliglicolic și colorat.

Este acoperit cu policaprolactonă și searat de calciu.

Caracteristici

- Rezistență excelentă la tensionare pe toată perioada de vindecare
- Excelentă siguranță a nodurilor
- Manipulare excelentă
- Perioadă de resorbție predictibilă

Indicații

PGA se poate folosi în general la afrontări și suturi ale țesuturilor moi, inclusiv oftalmologie, dar NU pentru cardiovascular și neurologie.

Contraindicații

Datorită pierderii rapide a rezistenței la tensiune, nu se recomandă în situații care necesită afrontarea țesuturilor în condiții de tensiune sau susținerea plăgilor pentru o perioadă mai mare de 7 zile. Nu este potrivit pentru intervenții cardiovasculare sau neurologice.

Rezistență la tensionare

Studiile efectuate pe șobolani prin implantare subcutanată indică faptul că sutura PGA păstrează aproximativ 65% din rezistența la tensiune timp de 2 săptămâni post-implantare.

Absorbție

Absorbția începe ca scădere în forța tensilă fără o pierdere semnificativă în masă. Absorbția se consideră completă la 60 - 90 de zile.

| Cod | Forma și caracteristicile acului | Formă ac | Lungime ac mm | EP (metric) | USP | Lungime fir cm | Culoare fir | Conținut per cutie | |
|---------|---|---|---------------|-------------|-----|----------------|-------------|--------------------|----|
| 2800335 | 3/8 vârf triunghiular și tăios (traumatic)  | 3/8RC19 | 19 | 2 | 3-0 | 75 | ● Violet | 12 | |
| 2800336 | | 3/8RC24 | 24 | 3 | 2-0 | 75 | ● Violet | 12 | |
| 2800337 | | 3/8RC26 | 26 | 2 | 3-0 | 70 | ● Violet | 12 | |
| 2800338 | | 3/8RC30 | 30 | 3 | 2-0 | 75 | ● Violet | 12 | |
| 2800339 | | 3/8RC30 | 30 | 3.5 | 0 | 75 | ● Violet | 12 | |
| 2800340 | | 3/8RC36 | 36 | 4 | 1 | 75 | ● Violet | 12 | |
| 2800325 | 1/2 vârf triunghiular și tăios (traumatic)  | 1/2RC26 | 26 | 2 | 3-0 | 75 | ● Violet | 12 | |
| 2800326 | | 1/2RC26 | 26 | 3 | 2-0 | 75 | ● Violet | 12 | |
| 2800327 | | 1/2RC30 | 30 | 3 | 2-0 | 75 | ● Violet | 12 | |
| 2800328 | | 1/2RC30 | 30 | 4 | 1 | 75 | ● Violet | 12 | |
| 2800329 | | 1/2RC36 | 36 | 3 | 2-0 | 90 | ● Violet | 12 | |
| 2800330 | | 1/2RC36 | 36 | 3.5 | 0 | 90 | ● Violet | 12 | |
| 2800331 | | 1/2RC37 | 37 | 4 | 1 | 90 | ● Violet | 12 | |
| 2800332 | | 1/2RC40 | 40 | 4 | 1 | 90 | ● Violet | 12 | |
| 2800333 | | 1/2RC40 | 40 | 5 | 2 | 90 | ● Violet | 12 | |
| 2800334 | | 1/2RC48 | 48 | 5 | 2 | 90 | ● Violet | 12 | |
| 2800341 | | 1/2 corp rotund (atraumatic)  | 1/2TP18 | 18 | 2 | 3-0 | 70 | ● Violet | 12 |
| 2800342 | | | 1/2TP22 | 22 | 3 | 2-0 | 75 | ● Violet | 12 |
| 2800343 | 1/2TP26 | | 26 | 2 | 3-0 | 75 | ● Violet | 12 | |
| 2800344 | 1/2TP26 | | 26 | 3 | 2-0 | 75 | ● Violet | 12 | |
| 2800345 | 1/2TP30 | | 30 | 3 | 2-0 | 75 | ● Violet | 12 | |
| 2800346 | 3/8 corp rotund (atraumatic)  | 3/8TP24 | 24 | 2 | 3-0 | 75 | ● Violet | 12 | |
| 2800347 | | 3/8TP26 | 26 | 3.5 | 0 | 75 | ● Violet | 12 | |
| 2800348 | | 3/8TP32 | 32 | 3 | 2-0 | 75 | ● Violet | 12 | |
| 2800349 | | 3/8TP36 | 36 | 4 | 1 | 75 | ● Violet | 12 | |

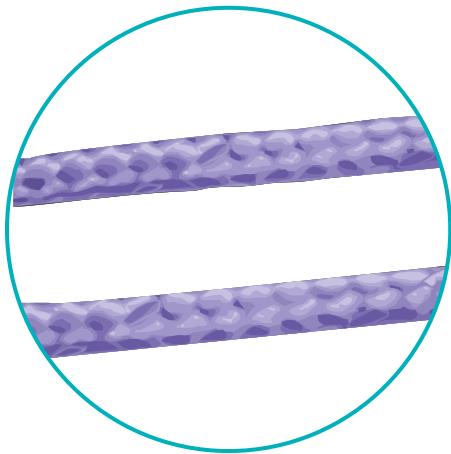

| | Material | Culoare | (BSR) Profil | Rata de resorbție |
|----------|-----------------------------------|----------|---|-------------------|
| PGA plus | Împletit Înveliș antibacterian | ● Violet | 83% @ 14 zile 52% @ 21 zile 20% @ 28 zile | 60-90 zile |

PGA plus

- PGA Plus oferă aceeași senzație și performanțe ca și produsele noastre PGA dar cu beneficiul unei bariere antibacteriene.
- PGA Plus are înveliș cu diacetat de clorhexidină dovedit ca fiind agent antibacterian, ceea ce are ca rezultat o zonă de inhibiție în jurul suturii (poze).
- Acest agent este eficient împotriva bacteriilor precum Staphylococcus Aureus, Staphylococcus Epidermidis, MRSA și MRSE.

Descriere

PGA plus este un fir sintetic, împletit, resorbabil, pe bază de acid poliglicolic (PGA). Materialul PGA PLUS are înveliș de caprolactonă, stearat de calciu și diacetat de clorhexidină.

Numai pentru uz veterinar.

Caracteristici

- Forță mare de tracțiune pe toată perioada de vindecare
- Excelentă siguranță a nodurilor
- Manipulare excelentă
- Perioadă de resorbție predictibilă



MRSE - dimensiune 2/0



S. aureus - dimensiune 2/0

Fotografiile ale suturii PGA PLUS creând o zonă de inhibiție in vitro, reducând colonizarea de către S. aureus și MRSE.

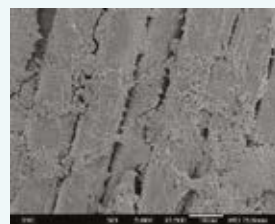

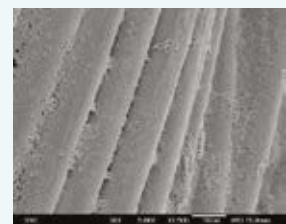

PGA fără înveliș antibacterian



PGA Plus cu înveliș antibacterian

Fotografiile PGA și PGA PLUS, expunere la MRSE timp de 24 ore, obiectiv x1500.

| Cod | Forma și caracteristicile acului | Formă ac | Lungime ac mm | EP (metric) | USP | Lungime fir cm | Culoare fir | Conținut per cutie |
|---------|---|--|---------------|-------------|-----|----------------|-------------|--------------------|
| 2800366 | 3/8 circle, reverse cutting | 3/8RC19 | 19 | 1.5 | 4-0 | 70 | ● Violet | 12 |
| 2800367 |  | 3/8RC19 | 19 | 2 | 3-0 | 45 | ● Violet | 12 |
| 2800368 | | 3/8RC24 | 24 | 2 | 3-0 | 70 | ● Violet | 12 |
| 2800369 | | 3/8RC24 | 24 | 3 | 2-0 | 70 | ● Violet | 12 |
| 2800370 | | 3/8RC30 | 30 | 3 | 2-0 | 70 | ● Violet | 12 |
| 2800371 | | 3/8RC30 | 30 | 3.5 | 0 | 70 | ● Violet | 12 |
| | | 1/2 vârf triunghiular și tăios (traumatic) | | | | | | |
| 2800365 |  | 1/2RC36 | 36 | 4 | 1 | 70 | ● Violet | 12 |
| | | | | | | | | |
| 2800372 | 1/2 corp rotund (atraumatic) | 1/2TP17 | 17 | 1.5 | 4-0 | 70 | ● Violet | 12 |
| 2800373 |  | 1/2TP22 | 22 | 1.5 | 4-0 | 70 | ● Violet | 12 |
| 2800374 | | 1/2TP22 | 22 | 2 | 3-0 | 70 | ● Violet | 12 |
| 2800375 | | 1/2TP22 | 22 | 3 | 2-0 | 70 | ● Violet | 12 |
| 2800376 | | 1/2TP26 | 26 | 3 | 2-0 | 70 | ● Violet | 12 |



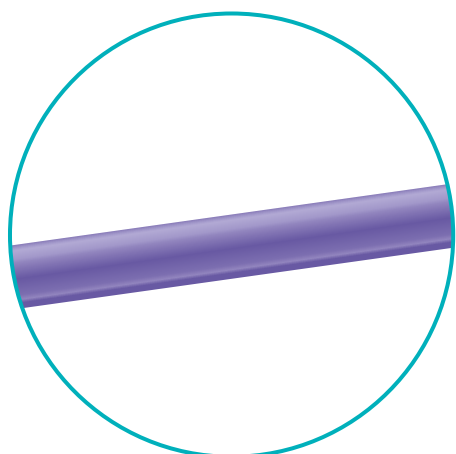

| | Material | Culoare | (BSR) Profil | Rata de resorbție |
|------------|--------------|----------|--|-------------------|
| PGP (PGCL) | Monofilament | ● Violet | 70% @ 7 zile 40% @ 14 zile 12% @ 21 zile | 91-120 zile |

PGP

PGP (PGCL) este un fir de sutură monofilament, sintetic, resorbabil, din Poly(glycolide-co-caprolactone)(PGCL). Fir sutură PGCL disponibil colorat cu FD&C violet #2. PGCL îndeplinește toate cerințele Farmacopeei Statelor Unite (U.S.P.), cu excepția diametrului.

Caracteristici

- Rezistență excelentă la tensionare
- Trecere ușoară prin țesut, foarte fin, manipulare excelentă și siguranță mare a nodurilor.
- Materialul neporos reduce numărul de bacterii la nivelul suturii

Indicații

PGP (PGCL) se poate folosi în general la afrontări și suturi ale țesuturilor moi, dar NU este recomandată utilizarea în chirurgia cardiovasculară și neurologică.

Contraindicații

Aceste fire, fiind resorbabile, nu se pretează pentru suturile sau afrontările care necesită o perioadă lungă de vindecare. Folosirea acestor fire poate fi contraindicată la animale înaintate în vârstă, în caz de malnutriție, debilitate sau animale care suferă de boli care pot prelungi perioada de vindecare. NU se folosec în chirurgia cardiovasculară, neuro, microchirurgie sau oftalmologie. În caz de reacții adverse consultați instrucțiunile.

Rezistență la rupere

Studiile de implantare efectuate pe animale evidențiază faptul că sutura PGCL păstrează aproximativ 70% din rezistența originală la tensiune, timp de 7 zile după implantare, aproximativ 40% din rezistența originală la tensiune după 14 zile și 12% la 21 zile după implantare.

Absorbție

Resorbția debutează ca o pierdere a rezistenței la tensiune, fără o pierdere apreciabilă a masei. Resorbția PGP este completă în principiu între 91 și 120 de zile.

| Cod | Forma și caracteristicile acului | Formă ac | Lungime ac mm | EP (metric) | USP | Lungime fir cm | Culoare fir | Conținut per cutie |
|---------|----------------------------------|----------|---------------|-------------|-----|----------------|-------------|--------------------|
| 2800382 | | 3/8RC19 | 19 | 1 | 5-0 | 70 | ● Violet | 12 |
| 2800383 | | 3/8RC19 | 19 | 1.5 | 4-0 | 70 | ● Violet | 12 |
| 2800384 | | 3/8RC19 | 19 | 2 | 3-0 | 70 | ● Violet | 12 |
| 2800385 | | 3/8RC24 | 24 | 2 | 3-0 | 70 | ● Violet | 12 |
| 2800386 | | 3/8RC24 | 24 | 3 | 2-0 | 70 | ● Violet | 12 |
| 2800387 | | 3/8RC26 | 26 | 2 | 3-0 | 70 | ● Violet | 12 |
| 2800388 | | 3/8RC30 | 30 | 3 | 2-0 | 70 | ● Violet | 12 |
| 2800389 | | 1/2TP17 | 17 | 1.5 | 4-0 | 70 | ● Violet | 12 |
| 2800390 | | 1/2TP22 | 22 | 1.5 | 4-0 | 70 | ● Violet | 12 |
| 2800391 | | 1/2TP22 | 22 | 2 | 3-0 | 70 | ● Violet | 12 |
| 2800392 | | 1/2TP26 | 26 | 3 | 2-0 | 70 | ● Violet | 12 |

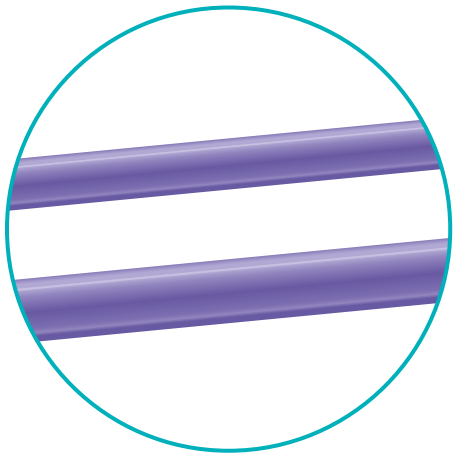

| | Material | Culoare | (BSR) Profil | Rata de resorbție |
|-----|--------------|----------|---|-------------------|
| PDO | Monofilament | ● Violet | 75% @ 14 zile 66% @ 28 zile 53% @ 42 zile | 180-220 zile |

PDO

PDO este un fir de sutură pe bază de Poldioxanonă, monofilament, sintetic, resorbabil, steril.

Caracteristici

- Rezistență excelentă la afrontare
- Manipulare excelentă, suplețe excepțională și siguranță garantată a nodului
- Fără capilaritate, ceea ce reduce migrarea bacteriilor la nivelul suturii
- Culoare: violet - pentru o mai bună vizualizare

Indicații

Firul monofilament PDO este indicat pentru afrontarea și sutura tesuturilor moi, inclusiv în procedurile cardiovascularare juvenile, microchirurgie, neurologice și oftamologice. Utilizat în suturile care necesită o perioadă mai lungă de tensiune. Această sutură este deosebit de utilă atunci când se dorește o combinație între o sutură resorbabilă și o susținere prelungită a plăgii.

Contraindicații



Aceste fire, fiind resorbabile, nu sunt recomandate pentru suturi care necesită o perioadă de remanență mai mare de 6 săptămâni, unde există stres la nivelul suturii, de exemplu: în combinație cu proteze, valve cardiace, sau grefe sintetice. Firele PDO nu sunt indicate pentru țesut cardiovascular adult, microchirurgie și țesut neuro.

Rezistență la rupere

Studiile de implantare tisulară subcutanată efectuate pe șobolani concluzionează că sutura PDO păstrează 75% din forța de tracțiune la 2 săptămâni, 66% la 4 săptămâni și 53% la 6 săptămâni.

Absorbție

Absorbția începe cu pierderea în forța de tracțiune fără o pierdere în masă. Absorbția PDO este minimă până în ziua 90. Absorbția se consideră completă la 6 luni.

| Cod | Forma și caracteristicile acului | Formă ac | Lungime ac mm | EP (metric) | USP | Lungime fir cm | Culoare fir | Conținut per cutie |
|---------|--|----------|---------------|-------------|-----|----------------|-------------|--------------------|
| 2800405 |  3/8 vârful triunghiular și tăios (traumatic) | 3/8RC12 | 12 | 1 | 5-0 | 75 | ● Violet | 12 |
| 2800406 | | 3/8RC19 | 19 | 1.5 | 4-0 | 75 | ● Violet | 12 |
| 2800407 | | 3/8RC24 | 24 | 2 | 3-0 | 75 | ● Violet | 12 |
| 2800408 | | 3/8RC24 | 24 | 3 | 2-0 | 75 | ● Violet | 12 |
| 2800409 | | 3/8RC24 | 24 | 3.5 | 0 | 75 | ● Violet | 12 |
| 2800410 |  1/2 corp rotund (atraumatic) | 1/2TP22 | 22 | 1.5 | 4-0 | 75 | ● Violet | 12 |
| 2800411 | | 1/2TP26 | 26 | 2 | 3-0 | 75 | ● Violet | 12 |
| 2800412 | | 1/2TP30 | 30 | 3 | 2-0 | 75 | ● Violet | 12 |
| 2800413 | | 1/2TP36 | 36 | 3.5 | 0 | 75 | ● Violet | 12 |
| 2800414 | | 1/2TP48 | 48 | 4 | 1 | 75 | ● Violet | 12 |

Fire sutură neresorbabile

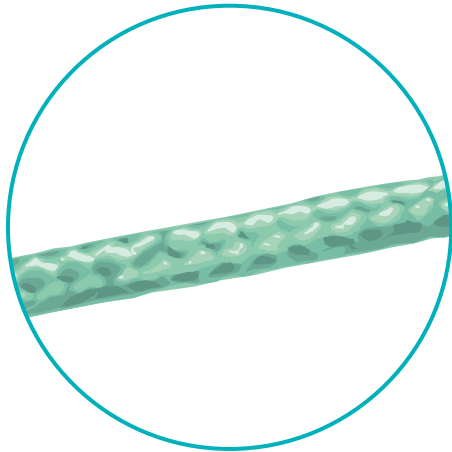

| | Material | Culoare |
|-----------|----------|---------|
| Polyester | Împletit | ● Verde |

Polyester

Fir de sutură împletit poliester, neresorbabil, steril, produs din polietilen tereftalat. Din fibre cu masă moleculară mare, lanț lung, linear, având inele aromatice ca parte componentă integrală. Toată suprafața este acoperită cu silicon pentru o trecere mai ușoară prin țesut ceea ce mărește caracteristicile de manipulare și reduce uzura firului.

Caracteristici

- Forță de tracțiune liniară și nod mare.
- Siguranță maximă la affrontarea țesuturilor în condiții de maximă tensiune
- Siguranță maximă în cazul implanturilor/protezelor
- Trecere ușoară prin țesut, fără a compromite siguranța nodului

Indicații

Firul de poliester este indicat pentru chirurgia generală a țesuturilor moi inclusiv, și pentru procedurile cardiovasculare, neuro și oftalmologice.

Contraindicații

Nu se cunosc.

Rezistență la rupere

Firul de poliester este neresorbabil. Nu se cunosc modificări semnificative ale conservării rezistenței la rupere in-vivo.

| Cod | Forma și caracteristicile acului | Formă ac | Lungime ac mm | EP (metric) | USP | Lungime fir cm | Culoare fir | Conținut per cutie |
|---------|---|----------|---------------|-------------|-----|----------------|-------------|--------------------|
| 2800357 | <p>3/8 vârf triunghiular și tăios (traumatic)</p> | 3/8RC19 | 19 | 1.5 | 4-0 | 75 | ● Verde | 12 |
| 2800358 | | 3/8RC19 | 19 | 2 | 3-0 | 90 | ● Verde | 12 |
| 2800359 | | 3/8RC24 | 24 | 2 | 3-0 | 75 | ● Verde | 12 |
| 2800360 | | 3/8RC24 | 24 | 3 | 2-0 | 75 | ● Verde | 12 |
| 2800361 | | 3/8RC30 | 30 | 2 | 3-0 | 90 | ● Verde | 12 |
| 2800362 | | 3/8RC30 | 30 | 3 | 2-0 | 90 | ● Verde | 12 |
| 2800363 | | 3/8RC30 | 30 | 3.5 | 0 | 75 | ● Verde | 12 |
| 2800364 | <p>Drept</p> | STRC48 | 48 | 3 | 2-0 | 90 | ● Verde | 12 |

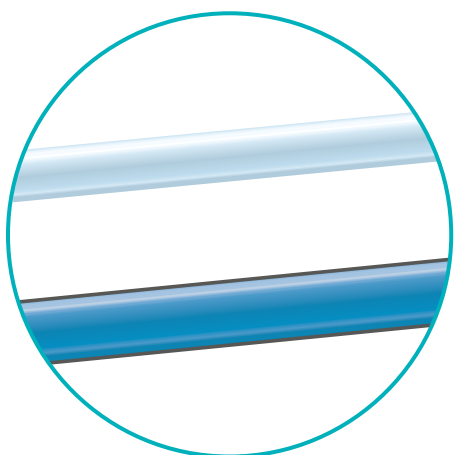

| | Material | Culoare |
|----------------|-----------------------|------------------|
| Nylon/Copramid | Monofilament/Împletit | ● ○ Albastru/Alb |

Nylon/Copramid

Fir de sutură Nylon/Copramid neresorbabil, steril, compus din polimeri nylon tip 6 cu lanț alifatic lung sau nylon tip 6/6. Firele din nylon monofilament sunt de culoare albastră (FD&C Albastru No 2). Copramid este împletit și de culoare albă.

Caracteristici

- Diametru uniform al firului
- Flexibilitate maximă
- Securitate și consistență a nodului
- Memorie minimă

Indicații



Firele Nylon/Copramid sunt indicate pentru afrontare și sutură pentru țesuturi moi, inclusiv utilizarea în proceduri cardiovasculare, oftamologice și proceduri neurologice.

Contraindicații

Datorită pierderii graduale a forței de tracțiune care poate interveni pe perioade mari, firele Nylon nu sunt indicate pentru suturi permanente.

Rezistență la rupere

Ca orice fir de Nylon/Copramid, deși neresorbabil, hidroliza progresivă a firului poate duce la detensionarea nodului. De aceea nu este indicat pentru suturi care necesită tensionare permanentă sau suturi permanente.

| Cod | Forma și caracteristicile acului | Formă ac | Lungime ac mm | EP (metric) | USP | Lungime fir cm | Culoare fir | Conținut per cutie |
|-----------------|---|----------|---------------|-------------|-----|----------------|-------------|--------------------|
| NYLON | | | | | | | | |
| 2800393 | 3/8 vârf triunghiular și tăios (traumatic)  | 3/8RC16 | 16 | 1 | 5-0 | 75 | ● Albastru | 12 |
| 2800394 | | 3/8RC19 | 19 | 1.5 | 4-0 | 75 | ● Albastru | 12 |
| 2800395 | | 3/8RC19 | 19 | 2 | 3-0 | 75 | ● Albastru | 12 |
| 2800396 | | 3/8RC24 | 24 | 2 | 3-0 | 75 | ● Albastru | 12 |
| 2800397 | | 3/8RC24 | 24 | 3 | 2-0 | 75 | ● Albastru | 12 |
| 2800398 | | 3/8RC30 | 30 | 3 | 2-0 | 75 | ● Albastru | 12 |
| 2800399 | | 3/8RC30 | 30 | 3.5 | 0 | 75 | ● Albastru | 12 |
| COPRAMID | | | | | | | | |
| 2800402 | 1/2 corp rotund (atraumatic)  | 1/2TP19 | 19 | 2 | 3-0 | 75 | ○ Alb | 12 |
| 2800403 | | 1/2TP24 | 24 | 2 | 3-0 | 75 | ○ Alb | 12 |
| 2800404 | | 1/2TP24 | 24 | 3.5 | 0 | 75 | ○ Alb | 12 |
| 2800400 | | 1/2TP20 | 20 | 2 | 3-0 | 75 | ● Albastru | 12 |
| 2800401 | | 1/2TP20 | 20 | 3 | 2-0 | 75 | ● Albastru | 12 |

Suturi la rolă

Suturile la rolă sunt
frecvente folosite la
animalele mari.
Ele vin în diverse
lungimi pe bobină.



Firele de sutură sub formă de rolă din gama Covetrus oferă lungimea potrivită pentru suturi la animale mari sau pentru clinicile cu chirurgie frecventă. Furnizorul nostru asigură controale stricte pentru a pune la dispoziție fire de calitate și cantitate suficientă.

Rola a fost concepută atât în vederea îndeplinirii nevoilor economice ale medicului veterinar de clinică, cât și a nevoilor practice ale unui medic veterinar, care lucrează în condiții de teren. Pentru o bună organizare a roletelor oferim suport din inox pentru rolele de sutură (cod produs 2800416), astfel medicii veterinari dispun de o unitate comodă care îi ajută în organizarea practică a firelor de sutură. Pe teren, rolele pot fi purtate chiar în buzunarele salopetei sau halatului medicului, asigurând mereu firul necesar unei suturi de calitate.

Support Fire la rolă

Fabricat din oțel cromat și plastic. Potrivit pentru 5x casete de sutură Covetrus (bobine)



| Cod | Descriere |
|---------|---------------------------------|
| 2800416 | Support pentru 5 role de sutură |

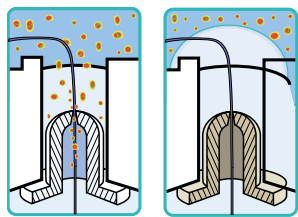

fără SilSafe™

cu SilSafe™

Rolele SutureVet cu tehnologia SilSafe™

SilSafe™ utilizează ioni de argint care au proprietăți antimicrobiene.

Aditiv pe bază de argint

Argintul, care are proprietăți antimicrobiene, a fost adăugat la nivelul zonei de tăiere pentru a reduce riscul de contaminare încrucișată și migrarea bacteriilor.



Beneficii

- Mai economice decât firele împachetate individual.
- Desfășurare lină fără formare de bucle.
- Design compact și mic, compatibile cu majoritatea suporturilor de inox pentru role
- Complet portabile, potrivite pentru buzunar



CAPAC "FLIP-TOP" ATAȘAT

Pentru protejarea materialului de sutură

Lamă încorporată pentru secționarea firului

Design mic și compact

Dimensiunea potrivită pentru a încăpea în buzunar ușor de utilizat pe teren sau în timpul deplasărilor

Numai pentru uz veterinar.

Note: pentru toate rolele de fire resorbabile: o dată deschisă, notați data pe zona special creată de pe spatele casei. Firele PDO trebuie utilizate în termen de 60 de zile de la deschidere iar PGA 90 de zile.

Fir de sutură rolă

Sutură resorbabilă

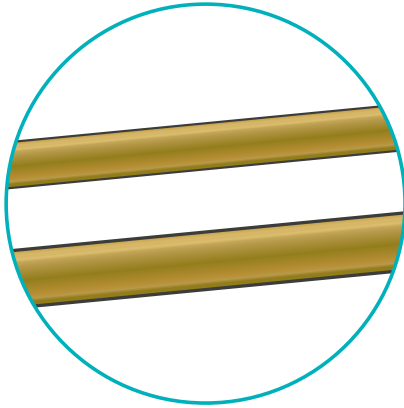

| | Material | Culoare | (BSR) Profil | Rata de resorbție |
|----------------|----------|---------|--------------|---------------------------------------|
| Chromic catgut | Răsucit | ● Bej | Variabil * | Variabil * (în general 21-42 zile) |

* A se citit prospectul

Chromic Catgut

Fir de sutură Catgut Cromat, resorbabil, compuse din colagen purificat derivat din membrana seroasă a intestinului bovin sau submucoasa fibroasă a intestinului ovin. Sunt ambalate în soluție 89% Isopropanol, 10% apă și 1% trietanolamină. Tratat cu soluție de sare de crom.

Caracteristici

- Purație a colagenului pentru asigurarea unei bune forțe de tracțiune.
- Tratament uniform cu soluție de sare de crom.
- Suprafață netedă pentru noduri ușoare și sigure

Indicații

Firele Catgut sunt indicate pentru afrontare și suturi ale țesuturilor moi, inclusiv oftalmologie. Nu sunt potrivite pentru chirurgia neuro sau cardiovasculară.

Contraindicații

Utilizarea acestei suturi este contraindicată la pacienții cu sensibilități sau alergii la oricare dintre componentele sale. Fiind resorbabil, nu se va folosi la suturile care necesită o perioadă lungă de recuperare. Nu sunt adecvate pentru chirurgia cardiovasculară sau neuro.

Rezistență la rupere

Sunt mulți factori care pot afecta această forță, cum ar fi:

- Tipul suturii
- Prezența infecțiilor
- Locul suturii

Absorbție

Absorbția se face printr-un proces enzimatic, la fel cum se face și digestia proteinelor animale. Fiind un proces enzimatic, influențat de mulți factori, nu se poate determina un interval fix al absorbției.

Culoare

Maro natural.

| Cod | USP | EP (metric) | Lungime în m | Culoare |
|---------|-----|-------------|--------------|----------------|
| 2800265 | 3-0 | 3 | 50 | ● Maro natural |
| 2800266 | 2-0 | 3.5 | 50 | ● Maro natural |
| 2800267 | 0 | 4 | 50 | ● Maro natural |
| 2800268 | 1 | 5 | 50 | ● Maro natural |
| 2800269 | 2 | 6 | 45 | ● Maro natural |
| 2800270 | 3 | 7 | 40 | ● Maro natural |
| 2800271 | 4 | 8 | 25 | ● Maro natural |

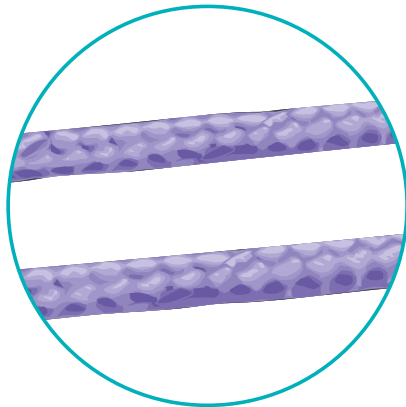

| | Material | Culoare | (BSR) Profil | Rata de resorbție |
|-----|----------|----------|---|-------------------|
| PGA | Împletit | ● Violet | 83% @ 14 zile 52% @ 21 zile 20% @ 28 zile | 60-90 zile |

PGA

Firul de sutură PGA sintetic, resorbabil și împletit, cu înveliș pe bază de Acid Poliglicolic (PGA) este disponibil în varianta incoloră și colorată. Firul este acoperit cu policaprolactonă și stearat de calciu.

Caracteristici

- Forță de tracțiune excelentă în perioada de vindecare
- Siguranță excelentă a nodului
- Manevrabilitate excelentă
- Profil de absorbție predictibil.

Indicații

PGA este indicat pentru utilizarea în afontare și sutură a țesuturilor moi și oftalmologie, dar nu pentru chirurgie cardiovasculară și neuro.

Contraindicații

PGA este indicat pentru utilizarea în afontare și sutură a țesuturilor moi și oftalmologie, dar nu pentru chirurgie cardiovasculară și neuro.

Rezistență la rupere

Studiile de implantare subcutanată efectuate pe șobolani concluzionează că sutura PGA păstrează aproximativ 65% din forța de tracțiune la 2 săptămâni post implantare.

Absorbție

Absorbția începe cu o pierdere de forță de tracțiune fără o pierdere importantă de masă. Absorbția se consideră încheiată la 60 - 90 zile.

| Cod | USP | EP (metric) | Lungime în m | Culoare |
|---------|-----|-------------|--------------|----------|
| 2800288 | 4-0 | 1,5 | 25 | ● Violet |
| 2800289 | 3-0 | 2 | 25 | ● Violet |
| 2800290 | 2-0 | 3 | 25 | ● Violet |
| 2800291 | 0 | 3,5 | 25 | ● Violet |
| 2800292 | 1 | 4 | 25 | ● Violet |
| 2800293 | 2 | 5 | 25 | ● Violet |
| 2800294 | 3+4 | 6 | 25 | ● Violet |
| 2800295 | 5 | 7 | 25 | ● Violet |
| 2800296 | 6 | 8 | 25 | ● Violet |

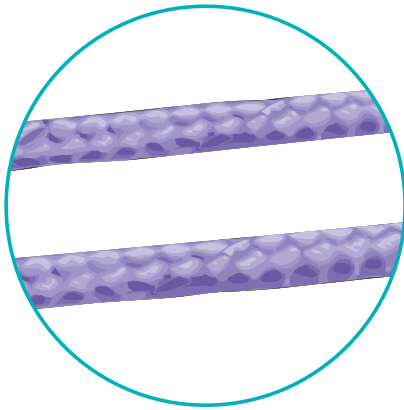

| | Material | Culoare | (BSR) Profil | Rata de resorbție |
|-----|--------------|----------|---|-------------------|
| PDO | Monofilament | ● Violet | 75% @ 14 zile 66% @ 28 zile 53% @ 42 zile | 180-220 zile |

PDO

Fir de sutură PDO, monofilament, sintetic, resorbabil, steril, preparat din polidioxanonă și din polymerul Poli (P-dioxanonă).

Caracteristici

- Perioadă mare de reținere a tensiunii
- Manipulare excelentă, suplețe excepțională a firului și securitate crescută a nodului
- Fără capilaritate, ceea ce reduce riscul de migrare bacteriană la nivelul suturii
- De culoarea violet - pentru o mai bună vizibilitate.

Indicații

PDO poate fi utilizat în chirurgia țesuturilor moi, chirurgie cardiovasculară și oftalmologie. PDO nu este indicat în chirurgia cardiovasculară la adulți, microchirurgie și neurologie. Această sutură este utilă în special când se dorește o combinație de sutură resorbabilă și susținerea prelungită a plăgii.

Contraindicații

Datorită caracterului resorbabil, nu se recomandă utilizarea acestor suturi acolo unde este necesară afrentarea țesuturilor sub tensiune pentru o perioadă mai lungă de timp (peste 6 săptămâni) și nu se recomandă utilizarea în combinație cu dispozitive protetice (de exemplu valve cardiace și grefe sintetice). Nu este indicată pentru țesuturi cardio-vasculare la animale adulte, microchirurgie sau țesut nervos.

Rezistență la rupere

Studiile de implantare subcutanată efectuate pe șobolani concluzionează că PDO păstrează aproximativ 75% din forța de tracțiune la 2 săptămâni, 66% la 4 săptămâni și 53% la 6 săptămâni după implantare.

Absorbție

Absorbția începe cu o pierdere de forță de tracțiune, fără o pierdere importantă de masă. Absorbția este minimă până la 90 de zile, aceasta se consideră completă la 6 luni.

| Cod | USP | EP (metric) | Lungime în m | Culoare |
|---------|-----|-------------|--------------|----------|
| 2800281 | 4-0 | 1.5 | 25 | ● Violet |
| 2800282 | 3-0 | 2 | 25 | ● Violet |
| 2800283 | 2-0 | 3 | 25 | ● Violet |
| 2800284 | 0 | 3.5 | 25 | ● Violet |
| 2800285 | 1 | 4 | 25 | ● Violet |
| 2800286 | 2 | 5 | 25 | ● Violet |
| 2800287 | 3+4 | 6 | 25 | ● Violet |

Fire sutură neresorbabile

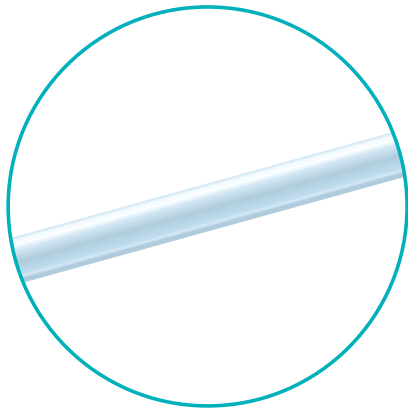

| | Material | Culoare |
|----------|----------|---------|
| Copramid | Împletit | ○ Alb |

Copramid

Firul de sutură Copramid este neresorbabil, steril, compus din polimeri de nylon cu lanț aliphatic lung de tip 6 sau tip nylon 6/6. Firul monofilament este alb.

Caracteristici

- Diametru uniform
- Flexibilitate maximă
- Securitate și consistență a nodului
- Memorie minimă.

Indicații

Firul Copramid este indicat pentru chirurgia generală a țesuturilor moi, chirurgie cardiovasculară, oftalmologie și neuro.

Contraindicații

Datorită pierderii de tensiune pe perioade lungi, firul Copramid nu este indicat pentru suturi permanente sau care necesită tensiune permanentă.

Rezistență la rupere

Ca la orice fir Copramid, deși neresorbabil, forța de tracțiune poate scădea progresiv datorită hidrolizei progresive. Firele Copramid nu sunt potrivite pentru suturi permanente sau care necesită tensiune mare permanentă.

| Cod | USP | EP (metric) | Lungime în m | Culoare |
|---------|-----|-------------|--------------|---------|
| 2800272 | 4-0 | 1,5 | 75 | ○ Alb |
| 2800273 | 3-0 | 2 | 75 | ○ Alb |
| 2800274 | 2-0 | 3 | 75 | ○ Alb |
| 2800275 | 0 | 3,5 | 75 | ○ Alb |
| 2800276 | 1 | 4 | 75 | ○ Alb |
| 2800277 | 2 | 5 | 50 | ○ Alb |
| 2800278 | 3+4 | 6 | 50 | ○ Alb |
| 2800279 | 5 | 7 | 50 | ○ Alb |
| 2800280 | 6 | 8 | 25 | ○ Alb |

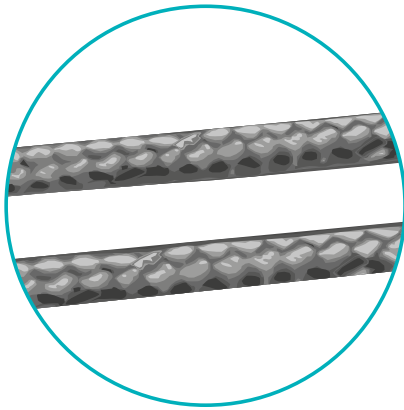

| | Material | Culoare |
|--------|----------|---------------|
| Mătase | Împletit | ● ○ Negru/Alb |

Mătase

Fir de sutură Mătase neresorbabil, împletit, steril, compus din proteină organică numită fibroină. Această proteină este derivată din specii domestice de Bombyx Mori (B. mori) din familia Bombycidae.

Caracteristici

- Trecere ușoară prin țesut, păstrând o siguranță mare a nodului.

Indicații

Pretabil pentru afrontare și sutura țesuturilor moi, inclusiv cardiovascular, oftalmologie și neuro.

Contraindicații

A nu se folosi la pacienți cu sensibilitate sau alergii cunoscute la mătase. Datorită pierderii graduale a tensiunii, firele de mătase nu trebuie folosite pentru retenție permanentă.

Reacții adverse

Efectele adverse asociate cu utilizarea acestui material includ dehiscenta, pierderea graduală a tensiunii, reacții alergice, formarea de calculi urinari și biliari la contactul prelungit cu urina sau cu săruri biliare, infecții, inflamație acută a țesutului, iritație locală.

Absorbție

Firul de mătase albă este neresorbabil dar trebuie avut în vedere degradarea graduală a proteinelor și pierderea graduală a tensiunii.

| Cod | USP | EP (metric) | Lungime în m | Culoare |
|---------|-----|-------------|--------------|---------|
| 2800297 | 4-0 | 1,5 | 100 | ● Negru |
| 2800298 | 3-0 | 2 | 100 | ● Negru |
| 2800299 | 2-0 | 3 | 100 | ● Negru |
| 2800300 | 0 | 3,5 | 75 | ● Negru |
| 2800301 | 1 | 4 | 75 | ● Negru |
| 2800302 | 2 | 5 | 50 | ● Negru |
| 2800303 | 3+4 | 6 | 50 | ● Negru |
| 2800304 | 5 | 7 | 50 | ● Negru |
| 2800305 | 6 | 8 | 25 | ○ Alb |
| 2800306 | 7 | 9 | 25 | ○ Alb |
| 2800307 | 8 | 10 | 25 | ○ Alb |

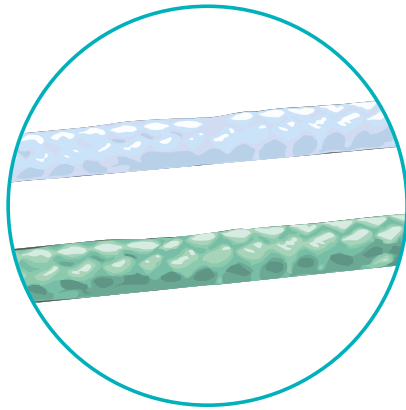

| | Material | Culoare |
|-----------|----------|---------------|
| Polyester | Împletit | ○ ● Alb/Verde |

Polyester

Firul de Poliester împletit, neresorbabil, steril, este compus din polietilen tereftalat. Compus din fibre cu masă moleculară mare, cu lanț lung, polimeri liniari cu inele aromatice recurente, ca parte integrată. Structura împletită este acoperită cu silicon pentru o trecere mai ușoară prin țesut ceea ce ușurează manipularea și înnodarea.

Caracteristici

- Rezistență la tensiune, atât liniar cât și înnodat.
- Securitate maximă la afrontare în condiții de stres.
- Siguranță maximă pentru proteze.
- Trecere ușoară prin țesut, fără a sacrifica siguranța nodului.

Indicații

Acest tip de material de sutură este indicat pentru chirurgia țesuturilor moi, cardiovasculară, oftalmologie și neuro.

Contraindicații

Nu se cunosc.

Forță de tracțiune

Firele de polyester sunt resorbabile. Fără modificări notabile de tensiune.

| Cod | USP | EP (metric) | Lungime în m | Culoare |
|---------|-----|-------------|--------------|---------|
| 2800308 | 2-0 | 3 | 100 | ○ Alb |
| 2800309 | 0 | 3.5 | 75 | ○ Alb |
| 2800310 | 1 | 4 | 75 | ○ Alb |
| 2800311 | 2 | 5 | 50 | ○ Alb |
| 2800312 | 3+4 | 6 | 50 | ○ Alb |
| 2800313 | 5 | 7 | 50 | ○ Alb |
| 2800314 | 6 | 8 | 50 | ○ Alb |
| 2800315 | 7 | 9 | 40 | ○ Alb |
| 2800316 | 8 | 10 | 30 | ○ Alb |
| 2800317 | 4-0 | 1.5 | 100 | ● Verde |
| 2800318 | 3-0 | 2 | 100 | ● Verde |
| 2800319 | 2-0 | 3 | 100 | ● Verde |
| 2800320 | 0 | 3.5 | 75 | ● Verde |
| 2800321 | 1 | 4 | 75 | ● Verde |
| 2800322 | 2 | 5 | 50 | ● Verde |
| 2800323 | 3+4 | 6 | 50 | ● Verde |
| 2800324 | 5 | 7 | 40 | ● Verde |

Ace de sutură

Scopul nostru este să reducem trauma produsă de ace, prin fabricarea de ace mai ascuțite care necesită mai puțină forță de împingere*.

*studiu intern

Forță necesară (după 10 repetări)

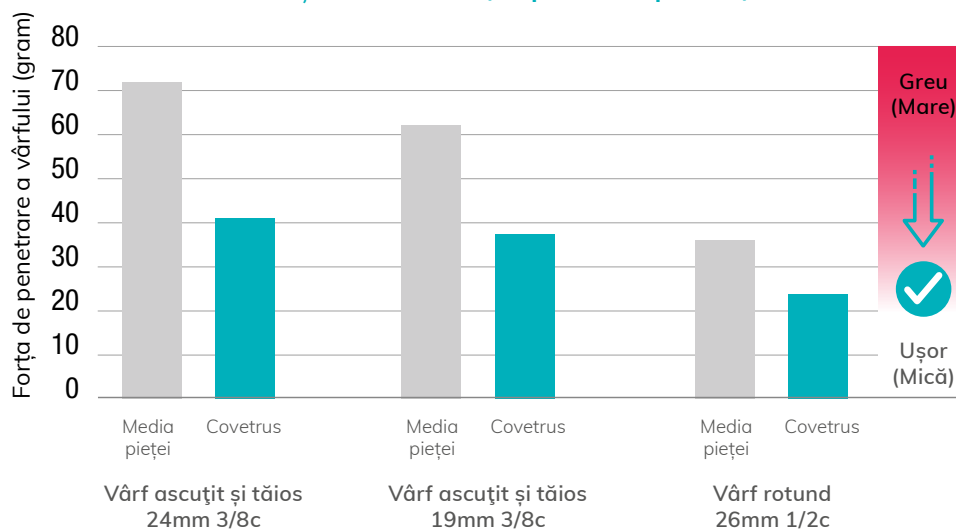

Acele de sutură din gama Covetrus au un înveliș siliconat pentru a asigura o trecere mai ușoară prin țesut și pentru a rămâne ascuțite mai mult timp. Sunt produse astfel încât să se asigure o duritate ridicată a materialului, dar și o elasticitate excelentă. Acest aspect oferă o durabilitate ridicată, flexibilitate, iar vârful și lamele rămân ascuțite, permițând medicului veterinar să folosească mai puțină forță la trecerea prin țesut, reducând astfel riscul de rupere. Aceste atribute asigură rezultate bune la fiecare sutură.



Detalii caracteristici ace



Formă

Drept



3/8



Cerc



Formă

3/8 RC18

Lungime (în mm)

Tip

Tipul acului

Vârf ascuțit și tăios (RC)

Geometria vârfului



Descriere

Secțiune triunghiulară a vârfului acului, cu margine tăioasă la curbura exterioară.

Indicații

Acest tip de ace are margini tăioase și este potrivit pentru țesuturi mai dure cum ar fi pielea, ligamentele, gingia. Se pot folosi de asemenea în chirurgia plastică sau oftalmologie.

Vârf rotund (TP)



Cilindric și rotund, drept sau curbat, vârf ascuțit, fără margine tăioasă.

Acest tip de ac trece prin țesut depărtând țesutul, fără a tăia. Folosit pentru minimizarea traumei asupra țesuturilor cum ar fi organe, peritoneu, țesuturi subcutanate.





Model Cerc

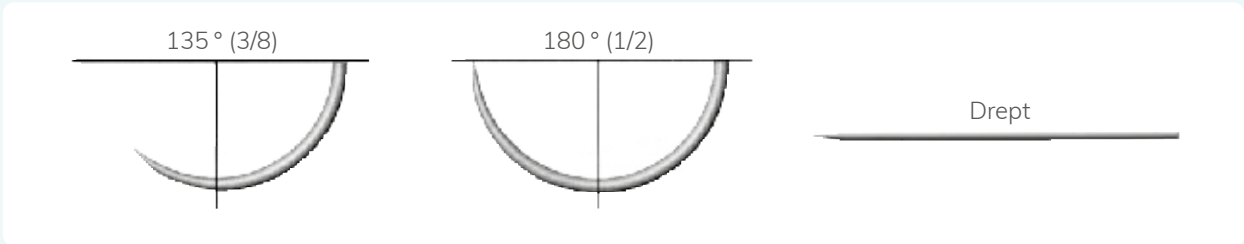

Model Ochi



Șabloane - prezentare generală

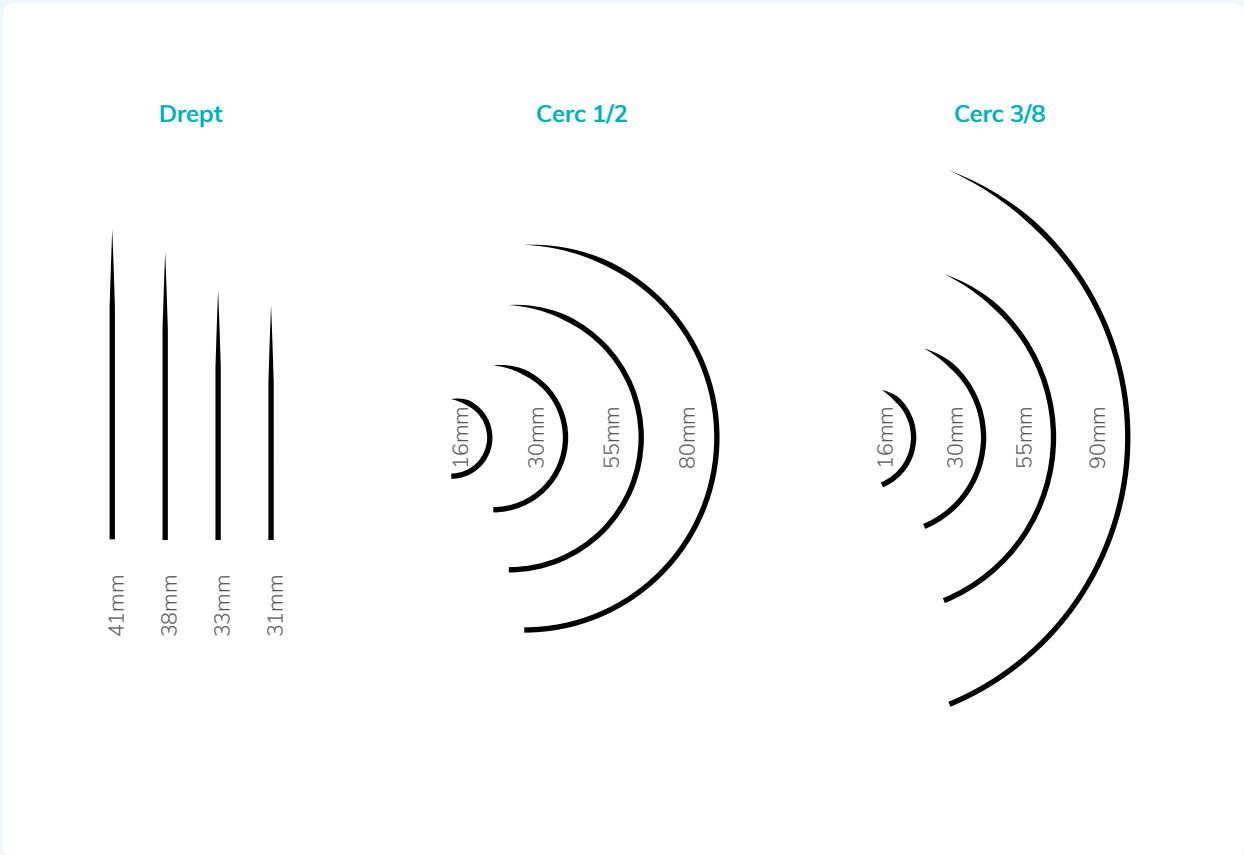

Ace sutură

Ochi rîndunică 12 buc/set

Caracteristicile principale ale acelor de sutură din gama Covetrus este gradul superior de ascuțire și flexibilitate în condiții de maximă siguranță. Oțelul inoxidabil tip Hard-Fiber asigură un nivel ridicat de siguranță și o flexibilitate corespunzătoare cerințelor medicale.

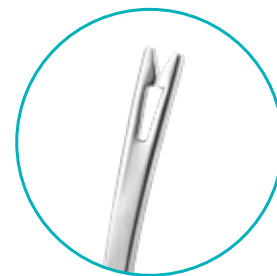



| Cod | Forma și caracteristicile acului | Detalii cerc ac | Lungime ac mm |
|---------|---|-----------------|---------------|
| 2801440 | 3/8 cerc, vîrf traumatic, reverse cutting | 3/8RC16 | 16 |
| 2801441 | | 3/8RC20 | 20 |
| 2801442 | | 3/8RC30 | 30 |
| 2801443 | | 3/8RC40 | 40 |
| 2801444 | | 3/8RC45 | 45 |
| 2801445 | | 3/8RC70 | 70 |
| 2801446 | | 3/8RC90 | 90 |
| 2801447 | 3/8 cerc, vîrf atraumatic, corp rotund, taper point | 3/8TP16 | 16 |
| 2801448 | | 3/8TP20 | 20 |
| 2801449 | | 3/8TP30 | 30 |
| 2801450 | | 3/8TP40 | 40 |
| 2801451 | | 3/8TP45 | 45 |
| 2801452 | | 3/8TP70 | 70 |
| 2801453 | | 3/8TP90 | 90 |
| 2801390 | 1/2 cerc, vîrf traumatic, corp rotund | 1/2RC16 | 16 |
| 2801391 | | 1/2RC20 | 20 |
| 2801392 | | 1/2RC30 | 30 |
| 2801393 | | 1/2RC40 | 40 |
| 2801394 | | 1/2RC55 | 55 |
| 2801395 | 1/2 cerc, vîrf atraumatic, corp rotund | 1/2TP16 | 16 |
| 2801396 | | 1/2TP20 | 20 |
| 2801397 | | 1/2TP30 | 30 |
| 2801398 | | 1/2TP40 | 40 |
| 2801399 | | 1/2TP55 | 55 |



Ochi normal 12 buc/set

Caracteristicile principale ale acelor de sutură din gama Covetrus este gradul superior de ascuțire și flexibilitate în condiții de maximă siguranță. Oțelul inoxidabil tip Hard-Fiber asigură un nivel ridicat de siguranță și o flexibilitate corespunzătoare cerințelor medicale.

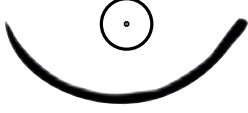
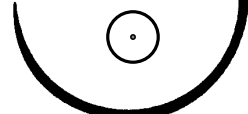
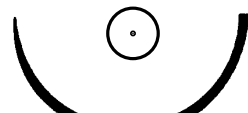

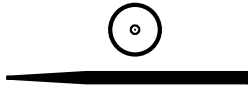
| Cod | Forma și caracteristicile acului | Detalii cerc ac | Lungime ac mm |
|---------|----------------------------------|-----------------|---------------|
| 2801400 | | 3/8RC80 | 80 |
| 2801411 | | 3/8RC75 | 75 |
| 2801413 | | 3/8RC70 | 70 |
| 2801414 | | 3/8RC65 | 65 |
| 2801415 | | 3/8RC60 | 60 |
| 2801416 | | 3/8RC55 | 55 |
| 2801417 | | 3/8RC53 | 53 |
| 2801418 | | 3/8RC50 | 50 |
| 2801419 | | 3/8RC45 | 45 |
| 2801401 | | 3/8RC43 | 43 |
| 2801402 | | 3/8RC41 | 41 |
| 2801403 | | 3/8RC38 | 38 |
| 2801404 | | 3/8RC36 | 36 |
| 2801405 | | 3/8RC33 | 33 |
| 2801406 | | 3/8RC32 | 32 |
| 2801407 | | 3/8RC31 | 31 |
| 2801408 | | 3/8RC28 | 28 |
| 2801409 | | 3/8RC26 | 26 |
| 2801410 | 3/8RC25 | 25 | |
| 2801412 | 3/8RC24 | 24 | |
| 2801420 | | 3/8TP80 | 80 |
| 2801431 | | 3/8TP75 | 75 |
| 2801433 | | 3/8TP70 | 70 |
| 2801434 | | 3/8TP65 | 65 |
| 2801435 | | 3/8TP60 | 60 |
| 2801436 | | 3/8TP55 | 55 |
| 2801437 | | 3/8TP53 | 53 |
| 2801438 | | 3/8TP50 | 50 |
| 2801439 | | 3/8TP45 | 45 |
| 2801421 | | 3/8TP43 | 43 |
| 2801422 | | 3/8TP41 | 41 |
| 2801423 | | 3/8TP38 | 38 |
| 2801424 | 3/8TP36 | 36 | |
| 2801425 | 3/8TP33 | 33 | |

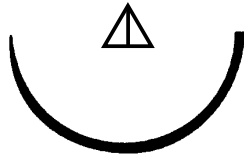
| Cod | Forma și caracteristicile acului | Detalii cerc ac | Lungime ac mm |
|---------|---|-----------------|---------------|
| 2801426 | <p>3/8 cerc, vârf atraumatic, corp rotund, taper point</p>  | 3/8TP32 | 32 |
| 2801427 | | 3/8TP31 | 31 |
| 2801428 | | 3/8TP28 | 28 |
| 2801429 | | 3/8TP26 | 26 |
| 2801430 | | 3/8TP25 | 25 |
| 2801432 | | 3/8TP24 | 24 |
| 2801389 | <p>1/2 cerc, vârf atraumatic, corp rotund, taper point</p>  | 1/2TP31 | 32 |
| 2801474 | <p>1/2 cerc, vârf atraumatic, corp rotund, taper point, ochi normal</p>  | | 31 |
| 2801369 | <p>1/2 cerc, vârf traumatic, corp rotund, reverse cutting</p>  | 1/2RC80 | 80 |
| 2801380 | | 1/2RC75 | 75 |
| 2801382 | | 1/2RC70 | 70 |
| 2801383 | | 1/2RC65 | 65 |
| 2801384 | | 1/2RC60 | 60 |
| 2801385 | | 1/2RC55 | 55 |
| 2801386 | | 1/2RC53 | 53 |
| 2801387 | | 1/2RC50 | 50 |
| 2801388 | | 1/2RC45 | 45 |
| 2801370 | | 1/2RC43 | 43 |
| 2801371 | | 1/2RC41 | 41 |
| 2801372 | | 1/2RC38 | 38 |
| 2801373 | | 1/2RC36 | 36 |
| 2801374 | | 1/2RC33 | 33 |
| 2801375 | | 1/2RC32 | 32 |
| 2801376 | | 1/2RC31 | 31 |
| 2801377 | | 1/2RC28 | 28 |
| 2801378 | | 1/2RC26 | 26 |
| 2801379 | 1/2RC25 | 25 | |
| 2801381 | 1/2RC24 | 24 | |
| 2801479 |  | DreptTP41 | 41 |

| Cod | Forma și caracteristicile acului | Detalii cerc ac | Lungime ac mm | |
|---------|---|---|---------------|----|
| 2801454 | 1/2 cerc, vârf traumatic, corp rotund, reverse cutting, ochi normal | 1/2C80 | 80 | |
| 2801455 | | 1/2C43 | 43 | |
| 2801456 | | 1/2C41 | 41 | |
| 2801457 | | 1/2C38 | 38 | |
| 2801458 | | 1/2C36 | 36 | |
| 2801459 | | 1/2C33 | 33 | |
| 2801460 | | 1/2C32 | 32 | |
| 2801461 | | 1/2C31 | 31 | |
| 2801462 | | 1/2C28 | 28 | |
| 2801463 | |  | 1/2C26 | 26 |
| 2801464 | | | 1/2C25 | 25 |
| 2801465 | | | 1/2C75 | 75 |
| 2801466 | | | 1/2C24 | 24 |
| 2801467 | | | 1/2C70 | 70 |
| 2801468 | | | 1/2C65 | 65 |
| 2801469 | | | 1/2C60 | 60 |
| 2801470 | | | 1/2C55 | 55 |
| 2801471 | 1/2C53 | | 53 | |
| 2801472 | 1/2C50 | | 50 | |
| 2801473 | 1/2C45 | 45 | | |
| 2801480 |  | DreptTP38 | 38 | |
| 2801481 | | DreptTP32 | 32 | |
| 2801475 |  | DreptRC41 | 41 | |
| 2801476 | | DreptRC38 | 38 | |
| 2801477 | | DreptRC33 | 33 | |
| 2801478 | | DreptRC31 | 31 | |

Adezivul chirurgical pentru piele



Adezivul chirurgical pentru piele

Adezivul chirurgical este o metodă nedureroasă pentru tratarea plăgilor superficiale. Datorită timpului de lipire de numai 2 secunde, permite tratarea rănilor superficiale pentru a permite începerea vindecării. Aplicatoarele speciale asigură o dozare precisă datorită faptului că acestea nu se înfundă și permit o abordare precisă a marginilor în cazul procedurilor chirurgicale minore și protecția rănilor, economisind astfel timp și bani. Adezivul rapid ajută de asemenea la protejarea terminațiilor nervoase expuse, reducându-se astfel durerea, secrețiile și iritația. Produs special formulat pentru uz veterinar, pe bază de N-butil Ciano-acrilat.

Indicații:

Numai pentru uz veterinar. Forma lichidă este indicată pentru managementul unei game largi de situații:

- Lacerări, abraziuni
- Tăieturi

Avantaje

- Vârfulurile atașate permit aplicarea foarte precisă a adezivului
- Adezivul reduce sângerările minore și grăbește procesul de vindecare.
- Creează o barieră care nu permite murdăriei să pătrundă în plăgi

| Cod | Cantitate | Material | Pachetul include: |
|---------|-----------|---------------|-------------------|
| 2800415 | 2 ml | Ciano-acrilat | 12 vârfuri |

Adeziv chirurgical pentru plagă cutanată Ciano-acrilat
O soluție cu efect rapid, nedureros, care ajută la prevenirea infecțiilor prin abordare rapidă a marginilor plăgilor.



Capsator pentru piele

Capsator pentru piele

Capsatorul pentru piele se poate folosi pentru orice procedură de închidere a pielii. Capsatorul și decapsatorul sunt produse de calitate care asigură o afrontare exactă a pielii și pentru o închidere perfectă a plăgii. Mânerul ergonomic asigură o bună manipulare și scurtează timpul procedurilor. Datorită mânerului cu un design ergonomic oferă o manevrabilitate foarte ușoară și vă ajută să economisiți astfel timp cu închiderea pielii

- Capsator de unică folosință (steril, gata pentru utilizare)
- Pentru închiderea rapidă și ușoară a tegumentului
- Economic
- Mâner cu design confortabil
- Vizibilitate bună pentru rezultate exacte
- Conține capse 35/316L de inox, normale sau late



| Cod | Descriere | Mărime |
|---------|-----------|-----------------|
| 2800578 | 35 Normal | 5.9 mm x 3.9 mm |
| 2800576 | 35 Lat | 7.2 mm x 4.9 mm |

Decapsator de unică folosință

| Cod | Descriere | Mărime | Pachet |
|---------|------------|-----------|--------------|
| 2800577 | Decapsator | Universal | 1 decapsator |





Capitolul 7

Îngrijirea rănilor, a pielii și bandaje

Îngrijirea rănilor

Spray pentru răni

Spray-ul pentru răni este utilizat pentru curățarea, umectarea și prevenirea infecției în rană având efect antimicrobian. Aplicarea spray-ului pentru răni nu este iritantă. Este utilizat pentru curățarea plăgii, ajutând la îndepărtarea biofilmului și a rezidurilor de fibrinoide. În plus, sprayul poate fi utilizat la îndepărtarea ușoară a pansamentelor. Mirosul rănilor este eliminat rapid atunci când se folosește spray-ul.

Aplicare: Primul pas este curățarea răni pentru a îndepărta urme de murdărie, sânge și orice alt rezidu. Zona afectată este pulverizată cu spray prin apăsarea duzei de mai multe ori, la o distanță mică pentru a umezi complet rana. Dacă este necesar, pentru curățare mecanică și debridare, în caz de contaminare majoră, aplicarea poate fi repetată de mai multe ori. După finalizarea procedurii, nu este necesară utilizarea unei soluție de curățare secundară (ex adică urme ale spray-ului pot fi lăsate în rană).

Pansamentele sau bandajele dificil de îndepărtat sunt pulverizate cu spray până când sunt ude. După un timp scurt de așteptare, acestea pot fi îndepărtate cu atenție, practic fără durere. Dacă este nevoie, se poate aplica gel pentru plăgi. Nu există restricții în ceea ce privește frecvența și durata de utilizare. Un miros ușor de clor indică faptul că produsul acționează.

Restricții de aplicare: Nu se cunosc efecte secundare ale utilizării spray-ului pentru plăgi. Produsul nu trebuie utilizat dacă există alergii cunoscute la oricare dintre ingrediente. Nu folosiți în combinație cu alte spray-uri de curățare a rănilor, soluții, geluri și pansamente pre-saturate. Nu se așteaptă interacțiuni cu alte substanțe. În timpul gestației și alăptării spray-ul trebuie utilizat cu precauție.



Sprayul poate fi utilizat la îndepărtarea cu ușurință a pansamentelor sau bandajelor. Simplu doar pulverizați zona, iar pansamentul va fi îndepărtat ușor.

Instrucțiuni generale de siguranță:

Nu este destinat pentru perfuzii sau injecții! Se aplică numai pe rănilor dermice externe. A nu se înghiți și a nu se pulveriza în ochi. A nu se lăsa la îndemâna copiilor. Folosiți numai ambalaje intacte, nedeteriorate.

Utilizați produsele numai înainte de data de expirare indicată pe flacon. Odată deschis, produsul poate fi utilizat în maxim de 12 săptămâni.

Ingrediente: apă, hipoclorit de sodiu <0,08% (soluție salină minerală activată electrochimic).

| Cod | Descriere | Cantitate |
|---------|-------------------|-----------|
| 2801549 | Spray pentru răni | 75 ml |





Mierea este „super-alimentul” original

Nectarul din tufișul indigen manuka din Noua Zeelandă (*Leptospermum scoparium*) are proprietăți care îi conferă efecte antimicrobiene și antiinflamatorii superioare comparativ cu mierea de masă.

Albinele îmbogățesc mierea de Manuka cu o enzimă numită glucoză oxidază care reacționează cu umiditatea pentru a converti glucoza în acid gluconic – eliberând astfel niveluri scăzute de hidrogen peroxid.

1



2



Gel cu miere Manuka

Gelul cu miere Manuka - Covetrus este un gel steril, de unică folosință pentru îngrijirea rănilor, ambalat într-un tub aplicator, pentru utilizare în gestionarea plăgilor umede. Cercetări ample au determinat că mierea de Manuka conține factori sinergici care îi conferă proprietăți ce mențin un mediu echilibrat și umed al rănilor. Mierea de Manuka conține niveluri ridicate de metilglioxal (MGO) și este standardizat pentru eficacitatea anti-bacteriană și sterilizate pentru siguranță.

Sub supravegherea unui medic veterinar, pansamentele pentru îngrijirea rănilor cu miere de Manuka pot fi utilizate pentru:

- Plăgi chirurgicale
- Plăgi ulcerate
- Răni infectate
- Arsuri de gradul 1 și 2
- Lacerări
- abraziuni
- Rănilor greu de vindecat

Ambalat convenabil într-un tub de 15 g de unică folosință sau tub de 42,5 g.

Beneficii

- 100% *Leptospermum scoparium* Miere din Noua Zeelandă
- Menține mediul de vindecare umed pentru a îmbunătăți vindecarea rănilor
- Creează un mediu acid care suprimă activitatea bacteriană
- Promovează debridarea autolitică a țesutului necrotic
- Reduce mirosul răni
- Tubul mic, de unică folosință, minimizează riscul de contaminare încrucișată
- Poate fi aplicat direct pe plagă sau pe pansamentul primar

| | Cod | Descriere | Cantitate |
|---|---------|------------------------|-----------|
| 1 | 2800417 | Gel cu miere de Manuka | 15 g |
| 2 | 2800418 | Gel cu miere de Manuka | 42.5 g |

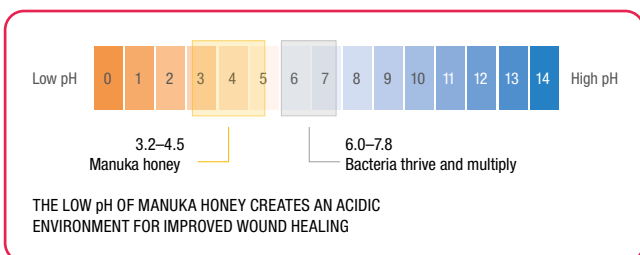

7 | Îngrijirea rănilor, a pielii și bandaje

Gel pentru răni

Gelul pentru răni este un hidrogel gata de utilizare pentru o aplicare fără durere. Prin umețcare și prin crearea unei pelicule protectoare ajută la vindecarea rănilor. Aplicarea gelului este non-iritantă și fără durere, fără restricții referitoare la durata utilizării produsului. Gelul aduce umiditate plăgii, menține rana umedă formând astfel un mediu ideal pentru vindecare. Mirosul rănilor este eliminat rapid atunci când se utilizează gelul pentru plăgi.

Ingrediente: apă, hipoclorit de sodiu <0,06% (soluție salină minerală activată electrochimic), silicat de sodiu magneziu



| Cod | Descriere | Cantitate |
|---------|-----------------|-----------|
| 2801548 | Gel pentru răni | 20 ml |

Îngrijirea pielii



Spray cu pudră

Spray cu pudră microfină (nu conține antibiotice) pentru protecția și îngrijirea zonele de piele sensibile și tensionate a pielii animalelor.

Aplicare: curățați zonele de piele afectate și pulverizați de două sau trei ori zilnic de la o distanță de 20–30 cm.

- Ajută la regenerarea naturală a pielii și a blănii.
- Pudra din compoziție usucă zona de piele pulverizată

| Cod | Descriere | Cantitate |
|---------|--------------------------------------|-----------|
| 2801500 | Spray pudră pentru îngrijirea pielii | 200 ml |



Spray îngrijire copite

Este o soluție folosită pentru curățarea eficientă și îngrijirea problemelor pielii și ale copitelor. Printr-un proces special de electroliză se generează o soluție care, prin degradare, se transformă în elementele lor naturale. Spray-ul nu conține alcool și nu provoacă durere la aplicare.

Aplicare: Pulverizați cu generozitate pe toată zona copitei care trebuie curățată și protejată împotriva infecțiilor. Pentru copitele predispușe la uscăre, pulverizați copitele cu generozitate după răzuire, umeziți bine peretele cornos, nu clățiți. Nu există nicio restricție în durata și frecvența de utilizare. Se recomandă utilizarea zilnică a produsului. Pulverizarea poate fi făcută și pe zonele cu piele sensibilă, de exemplu, chișița.

- Fără alcool și ingrediente relevante pentru dopaj
- Fără durere în aplicare

| Cod | Descriere | Cantitate |
|---------|-----------------------------|-----------|
| 2801546 | Spray îngrijire copite CVET | 500 ml |

Rece/ Cald



Spray de răcire

Pentru răcire și tratament cu gheață în leziuni sportive fără răni deschise. Pentru utilizare în cazul luxațiilor, vânătăilor, durerilor musculare și entorselor. Pulverizați uniform pe pielea de la o distanță de aproximativ 15 cm timp de aproximativ 10 secunde. Așteptați aproximativ 1 minut înainte de o nouă aplicare. Procesul poate fi repetat de mai multe ori.

| Cod | Descriere | Cantitate |
|---------|-------------------------|-----------|
| 2801494 | Spray sportiv de răcire | 200 ml |



Compresă / Pachet răcire - de unică folosință

HENRY SCHEIN®

Compresă / pachet de unică folosință numai pentru uz extern. Se activează prin spargerea bulei din interior (prin strângerea pungii cu ambele mâini). A se agita înainte de utilizare. Menține o temperatură rece timp de aproximativ 30 de minute.

| Cod | Descriere | Cantitate |
|---------|-------------------------------------|--------------|
| 2801674 | Compresă / Pachet răcire 15 x 19 cm | 24 bags/case |

1



2



Compresă Rece/Caldă - pachet reutilizabil

Compresă Rece/Caldă disponibilă în 2 dimensiuni. Eficientă în dureri musculare și ajută la reducerea inflamațiilor. Recomandat pentru tratarea unei game largi de leziuni ale țesuturilor moi. Pachetul va rămâne flexibil la temperaturi scăzute. Produsul are o eficiență mai bună și durează mai mult în comparație cu un pachet standard rece/cald. Pachet reutilizabil.

| Cod | Descriere | Cantitate |
|-----------|--|-----------|
| 1 2800876 | Compresă / Pachet răcire/încălzire 14x13 cm, reutilizabilă | 10 buc |
| 2 2800877 | Compresă / Pachet răcire/încălzire 29x12 cm, reutilizabilă | 10 buc |

“ Compresele calde/reci sunt utile în caz de urgență, leziuni și după operații ortopedice ”



Comprese



Care este diferența dintre tifonul nețesut și cel de bumbac?

Tifonul nețesut este de obicei fabricat din fibre sintetice care sunt presate împreună și seamănă cu o țesătură. Acest lucru are ca rezultat o absorbție crescută. Acest tip de tifon este mai puternic, mai voluminos, mai moale și mai absorbant în comparație cu varianta de tifon și poate produce mai puține scame.

Compresa clasică din tifon hidrofil de bumbac este, de asemenea, absorbantă și foarte flexibilă, dar lasă un pic mai mult reziduu și aderă mai mult la nivelul rănii decât fibrele sintetice mai netede din tifon nețesut. Sunt puțin mai puțin absorbante decât tifonul nețesut. Sunt folosit pentru curățarea rănii. De obicei, aceste comprese sunt mai economice.

Comprese nețesute



Nesteril – 4 straturi

Tampoane nesterile din tifon nețesut.

- Fibre sintetice
- 4 straturi



| | Cod | Descriere | Dimensiuni | Straturi | Cantitate |
|---|---------|---------------------------------|--------------|------------|------------|
| 1 | 2800214 | Comprese din nețesut, nesterile | 5 x 5 cm | 4 straturi | 200/pachet |
| 2 | 2800215 | Comprese din nețesut, nesterile | 7.5 x 7.5 cm | 4 straturi | 200/pachet |
| 3 | 2800216 | Comprese din nețesut, nesterile | 10 x 10 cm | 4 straturi | 200/pachet |

Nesteril – 8 straturi

Comprese nesterile de tifon nețesut în pachet economic.

- Fibre sintetice
- 8 straturi



| | Cod | Descriere | Dimensiuni | Straturi | Cantitate |
|--|---------|-------------------------------|--------------|------------|-------------|
| | 2800229 | Comprese din tifon, nesterile | 7.5 x 7.5 cm | 8 straturi | 2500/carton |

Hidrofile



Nesterile

Comprese de tifon hidrofile nesterile.

- 100% bumbac
- 8 sau 12 straturi
- Foarte absorbant și puternic
- Marginea pliată

| Cod | Descriere | Dimensiuni | Straturi | Cantitate |
|-----|--------------------------------------|--------------|-------------|------------|
| 1 | 2800217 Comprese din tifon nesterile | 5 x 5 cm | 12 straturi | 100/pachet |
| 2 | 2800218 Comprese din tifon nesterile | 5 x 5 cm | 8 straturi | 100/pachet |
| 3 | 2800219 Comprese din tifon nesterile | 7.5 x 7.5 cm | 12 straturi | 100/pachet |
| 4 | 2800220 Comprese din tifon nesterile | 7.5 x 7.5 cm | 8 straturi | 100/pachet |
| 5 | 2800221 Comprese din tifon nesterile | 10 x 10 cm | 12 straturi | 100/pachet |
| 6 | 2800222 Comprese din tifon nesterile | 10 x 10 cm | 8 straturi | 100/pachet |



Steril

Tampoane sterile de tifon hidrofile.

- 12 straturi
- Marginea pliată
- Foarte absorbant și puternic
- 2 buc/pungă

| | Cod | Descriere | Dimensiuni | Straturi | Cantitate |
|---|---------|----------------------------|--------------|-------------|---------------------|
| 1 | 2800223 | Comprese din tifon sterile | 5 x 5 cm | 12 straturi | 2 buc/pungă 100 buc |
| 2 | 2800224 | Comprese din tifon sterile | 7.5 x 7.5 cm | 12 straturi | 2 buc/pungă 80 buc |
| 3 | 2800225 | Comprese din tifon sterile | 10 x 10 cm | 12 straturi | 2 buc/pungă 50 buc |



Comprese radioopace

Comprese sterile din tifon cu fir albastru de contrast pentru raze X. Mulțumită acestui fir albastru acestea pot fi localizate în cazul unei radiografii.

- Hidrofil: foarte absorbant
- 100% bumbac
- 12 straturi
- Radioopac
- Marginea pliată
- Ambalat în 10 x 10 bucăți

| | Cod | Descriere | Dimensiuni | Straturi | Cantitate |
|---|---------|---|--------------|-------------|-------------|
| 1 | 2800226 | Comprese din tifon, radioopace, sterile | 5 x 5 cm | 12 straturi | 10 x 10 buc |
| 2 | 2800227 | Comprese din tifon, radioopace, sterile | 7.5 x 7.5 cm | 12 straturi | 10 x 10 buc |
| 3 | 2800228 | Comprese din tifon, radioopace, sterile | 10 x 10 cm | 12 straturi | 10 x 10 buc |

Comprese și Tampoane din tifon



Tampoane nesterile din tifon

Tifon nesteril, albit cu clor, din bumbac 100%, fără fibre.
Disponibil în 6 mărimi.

| | Cod | Descriere | Dimensiuni | Mărime | Cantitate |
|---|---------|------------------------------|------------|--------------|------------|
| 1 | 2800507 | Tampoane nesterile din tifon | 6 x 9 mm | Mărime Alună | 500/pachet |
| 2 | 2800508 | Tampoane nesterile din tifon | 15 x 15 mm | Mărime Nucă | 500/pachet |
| 3 | 2800509 | Tampoane nesterile din tifon | 20 x 20 mm | Mărime Prună | 500/pachet |
| 4 | 2800510 | Tampoane nesterile din tifon | 25 x 25 mm | Mărime Ou | 500/pachet |
| 5 | 2800511 | Tampoane nesterile din tifon | 30 x 30 mm | L | 250/pachet |
| 6 | 2800512 | Tampoane nesterile din tifon | 30 x 40 mm | XL | 250/pachet |

Tampoane rotunde

Tampoane rotunde din vată, din bumbac, nesterile din bumbac 100%, calitate premium.

| Cod | Descriere | Cantitate |
|---------|--|------------|
| 2800558 | Tampoane rotunde din vată, din bumbac, nesterile | 250/pachet |





Pansament adeziv steril pentru plăgi

Pansament adeziv steril pentru plăgi

Nu aderă pe rană. Exudatul este absorbit de pansamentul încorporat. Ambalat individual steril. Permeabilitate pentru aer. Pentru tratamentul general al plăgilor.

- 2801681: 7.2 x 5 cm, pansament adeziv 3 x 2.5 cm
- 2801682: 10 x 8 cm, pansament adeziv 5 x 4 cm
- 2801683: 15 x 10 cm, pansament adeziv 10 x 5 cm
- 2801684: 20 x 10 cm, pansament adeziv 15 x 5 cm
- 2801685: 10 x 6 cm, pansament adeziv 6.5 x 3 cm



HENRY SCHEIN®

| Cod | Descriere | Dimensiuni | Cantitate |
|---------|--------------------------------------|------------|-----------|
| 2801681 | Pansament adeziv steril pentru plăgi | 7.2 x 5 cm | 100 buc |
| 2801682 | Pansament adeziv steril pentru plăgi | 10 x 8 cm | 50 buc |
| 2801683 | Pansament adeziv steril pentru plăgi | 15 x 10 cm | 50 buc |
| 2801684 | Pansament adeziv steril pentru plăgi | 20 x 10 cm | 50 buc |
| 2801685 | Pansament adeziv steril pentru plăgi | 10 x 6 cm | 50 buc |

Bandaj din vată

Bandaj din vată pentru căptușire

Bandaj moale, elastic, sintetic pentru bandajare și atele. Acest bandaj VET este mai gros și puțin mai rigid decât „bandajul sintetic pentru căptușire” (2800857-2800859 și 2801550-2801552). Aplicare ușoară datorită proprietăților materialului, rupere ușoară cu mâna.

- Prietenos cu pielea
- Permite pielii să respire
- 100% poliester
- Nealbit
- Fără cute, 100% poliester
- Lungime: 3 m



| Cod | Descriere | Dimensiuni | Cantitate |
|---------|----------------------------------|------------|-----------|
| 2800513 | Bandaj din vată pentru căptușire | 3m x 6 cm | 1 rolă |
| 2800514 | Bandaj din vată pentru căptușire | 3m x 10 cm | 1 rolă |
| 2800515 | Bandaj din vată pentru căptușire | 3m x 15 cm | 1 rolă |
| 2800516 | Bandaj din vată pentru căptușire | 3m x 25 cm | 1 rolă |

Bandaj pentru căptușire sintetic

Bandaj sintetic realizat din material nețesut, fibrele din material nu sunt lipite între ele, ci perforate împreună mecanic fără adăos de agenți chimici pentru legare. Ideal pentru căptușire sub bandaje rigide și semirigide (ghipsuri, bandaje adezive cu zinc), atele sau bandaje pentru compresie. Bandajul căptușit este mai moale și mai puțin rigid decât varianta de vată (2800513 to 2800516).



- Prietenos cu pielea
- Permeabil la aer
- Poate fi aplicat fără pliuri datorită structurii sale moale de suprafață
- 100% poliester
- Culoare albă
- Trei dimensiuni disponibile: 6 cm, 10 cm și 15 cm

| Cod | Descriere | Dimensiuni | Cantitate |
|---------|----------------------------------|-------------|-----------|
| 2801552 | Bandaj pentru căptușire sintetic | 3 m x 6 cm | 1 rolă |
| 2800859 | Bandaj pentru căptușire sintetic | 3 m x 6 cm | 108 buc |
| 2801550 | Bandaj pentru căptușire sintetic | 3 m x 10 cm | 1 rolă |
| 2800857 | Bandaj pentru căptușire sintetic | 3 m x 10 cm | 72 buc |
| 2801551 | Bandaj pentru căptușire sintetic | 3 m x 15 cm | 1 rolă |
| 2800858 | Bandaj pentru căptușire sintetic | 3 m x 15 cm | 36 buc |

1



2



3



Role de vată

Sunt realizate din bumbac 100%. Articol 2800557 are un strat suplimentar de hârtie care facilitează desfășurarea rolei. Pânză de bumbac grosimea rolelor de 1000 gr este de 675 g/m² și 500 g/m² pentru rola de 500 gr.

| Cod | Descriere | Dimensiuni | Grosime | Cantitate |
|-----------|---|---------------|----------------------|-----------|
| 1 2801955 | Role de vată, 100% bumbac | 20 cm x 7 m | 675 g/m ² | 1000 gr |
| 2 2801956 | Role de vată, 100% bumbac | 20 cm x 3.5 m | 500 g/m ² | 500 gr |
| 3 2801957 | Role de vată, cu strat de hârtie, 100% bumbac | 20 cm x 7 m | 675 g/m ² | 1000 gr |



Vată medicinală, pliată în zig-zag

Vată de bumbac pliată zigzag, realizată din bumbac 100%, calitate premium de spital.

| Cod | Descriere | Cantitate |
|---------|------------------------------------|-----------|
| 2800555 | Vată medicinală, pliată în zig-zag | 100 g |
| 2800556 | Vată medicinală, pliată în zig-zag | 250 g |
| 2800557 | Vată medicinală, pliată în zig-zag | 500 g |

Bandaje

Bandaj elastic din tifon

Bandaj elastic de tifon cu margini țesute pentru o singură utilizare.

Disponibil în 5 mărimi.

- Nesteril
- 45% bumbac, 55% poliamidă
- Cutie cu 20 rulouri, ambalate individual



| Cod | Descriere | Dimensiuni | Cantitate |
|---------|--------------------------|-------------|-----------|
| 2800517 | Bandaj elastic din tifon | 4 cm x 4 m | 20/pachet |
| 2800518 | Bandaj elastic din tifon | 6 cm x 4 m | 20/pachet |
| 2800519 | Bandaj elastic din tifon | 8 cm x 4 m | 20/pachet |
| 2800520 | Bandaj elastic din tifon | 10 cm x 4 m | 20/pachet |
| 2800521 | Bandaj elastic din tifon | 12 cm x 4 m | 20/pachet |

Bandaj elastic universal Ideal alb

Este un bandaj tip conform, elastic și rezistent la uzură. Are o gamă largă de aplicații posibile deoarece se mulează ușor pe zona aplicată și oferă o compresie ușoară. Se aplică pe piele și oferă o potrivire sigură și permanentă. În ciuda structurii dense a țesăturii, acest bandaj este permeabil la aer și, datorită conținutului mare de bumbac, prietenos cu pielea.

- **Indicații:** fixare de bandaje, bandaj de sprijin și aplicabil în caz de utilizare de medicație sau unguente (îngrijire primară)
- **Material:** 67% bumbac, 28% poliamidă, 5% latex



| Cod | Descriere | Dimensiuni | Cantitate |
|---------|--------------------------------------|-------------|-----------|
| 2800878 | ○ Bandaj elastic universal Ideal alb | 5 m x 4 cm | 10 buc |
| 2800879 | ○ Bandaj elastic universal Ideal alb | 5 m x 6 cm | 10 buc |
| 2800880 | ○ Bandaj elastic universal Ideal alb | 5 m x 8 cm | 10 buc |
| 2800881 | ○ Bandaj elastic universal Ideal alb | 5 m x 10 cm | 10 buc |
| 2800882 | ○ Bandaj elastic universal Ideal alb | 5 m x 12 cm | 10 buc |

Exemple de funcții de pansare:

- Controlează inflamarea și durerea
- Protecția membrilor împotriva mediului, traume
- Managementul fracturilor





Comprese de celuloză

Au o calitate foarte bună de absorbție, sunt compuse din 12 straturi și sunt ideale pentru curățarea și ștergerea pielii. Se pot utiliza și ca pansament secundar pentru răni specifice.

Compresele sunt albe și se potrivesc (ca dimensiuni) cu majoritatea dozatoarelor disponibile pe piață.

| Cod | Descriere | Dimensiuni | Cantitate |
|---------|-----------------------|------------|---------------|
| 2800169 | Comprese din celuloză | 4 x 5 cm | 2 role/pachet |



Șervețele din celuloză

Șervețelele din celuloză nealbite au o absorbție mare și pot fi folosite ca așternut, pentru curățare etc. Disponibil în două dimensiuni diferite.

| Cod | Descriere | Dimensiuni | Cantitate |
|---------|------------------------|------------|-----------|
| 2800170 | Șervețele din celuloză | 20 x 30 cm | 3 x 5 kg |
| 2800171 | Șervețele din celuloză | 40 x 60 cm | 3 x 5 kg |



Leucoplast

Leucoplast de culoare pielii

Proprietăți de aderență remarcabile datorită adevizului cauciuc de oxid de zinc. Țesătură de bumbac non-elastică. Marginea zimțată facilitează ruperea atât pe lungime, cât și transversal. Permite pielii să respire, iar pe suprafața sa se poate scrie cu ușurință. **Indicații:** fixarea diferitelor tipuri de pansamente; fixarea canulelor, cateterelor, sondelor etc. Lungime 5 m. Compoziția: suport: 100% bumbac; adeziv: adeziv cauciuc oxid de zinc (adeziv sintetic).

Notă de aplicare: A se reține: adezivul oxid de zinc-cauciuc este influențat de temperatura ambientală și caracteristicile adezivului pot fi influențate de aceasta.



| Cod | Descriere | Dimensiuni | Cantitate |
|-----------|--------------------------------------|---------------|-----------|
| 1 2800842 | ● Leucoplast adeziv pe rolă (bumbac) | 5 m x 1.25 cm | 18 role |
| 2 2800843 | ● Leucoplast adeziv pe rolă (bumbac) | 5 m x 2.5 cm | 12 role |
| 3 2800844 | ● Leucoplast adeziv pe rolă (bumbac) | 5 m x 5 cm | 6 role |

Leucoplast adeziv din mătase

Este o bandă de fixare realizată din acetat de celuloză alb cu un strat adeziv care protejează pielea. Marginea zimțată facilitează ruperea atât pe lungime, cât și transversal. Este respirabilă, permeabilă la vapori și poate fi ușor scrisă cu un pix.

Indicații: fixarea cateterelor, tuburilor de scurgere și sondelor; fixarea tuturor tipurilor de pansamente.

Compoziția: suport: 100% acetat de celuloză; adeziv: adeziv din poliacrilat, prietenos cu pielea.



| Cod | Descriere | Dimensiuni | Cantitate |
|---------|--------------------------------|---------------|-----------|
| 2800845 | ○ Leucoplast adeziv din mătase | 5 m x 1.25 cm | 18 role |
| 2800846 | ○ Leucoplast adeziv din mătase | 5 m x 2.5 cm | 12 role |
| 2800847 | ○ Leucoplast adeziv din mătase | 5 m x 5 cm | 6 role |

Leucoplast nețesut (pânză) transparent

Din material nețesut alb, ne-elastic, cu un strat adeziv prietenos cu pielea. Poate fi rupt transversal și longitudinal. Permite pielii să respire, permeabil la vapori și poate fi ușor scris cu un pix. Marcaj albastru la începutul casetei.

Indicații: fixarea pansamentelor pentru plăgi (în special pentru cu piele foarte sensibilă); asigură tuburile de scurgere și sondele.

Compoziția: material de susținere: fibră sintetică, alb, microperforat; adeziv: adeziv din poliacrilat, prietenos cu pielea.



| Cod | Descriere | Dimensiuni | Cantitate |
|---------|--|---------------|-----------|
| 2800848 | ○ Leucoplast nețesut (pânză) transparent | 5 m x 1.25 cm | 18 role |
| 2800849 | ○ Leucoplast nețesut (pânză) transparent | 5 m x 2.5 cm | 12 role |
| 2800850 | ○ Leucoplast nețesut (pânză) transparent | 5 m x 5 cm | 6 role |

Leucoplast adeziv transparent

Leucoplast transparent cu adeziv din poliacrilat care protejează pielea. Este perforată și poate fi astfel ruptă transversal, longitudinal și în mijloc. Permite pielii să respire, permeabilă la vapori și poate fi ușor scrisă cu un pix.

Indicații: fixarea diferitelor tipuri de pansamente; fixarea canulelor, cateterelor, sondelor etc.

Compoziția: suport: film transparent din polietilenă perforată; adeziv: adeziv din poliacrilat, prietenos cu pielea.



| Cod | Descriere | Dimensiuni | Cantitate |
|---------|-------------------------------|---------------|-----------|
| 2800854 | Leucoplast adeziv transparent | 5 m x 1.25 cm | 18 role |
| 2800855 | Leucoplast adeziv transparent | 5 m x 2.5 cm | 12 role |
| 2800856 | Leucoplast adeziv transparent | 5 m x 5 cm | 6 role |

Bandaj ortopedic

Bandaj ortopedic din fibră de sticlă

Bandajele din fibră de sticlă sunt durabile și sunt dintr-un material mai rezistent decât poliesterul. Bandajul ortopedic Covetrus este recomandat pentru utilizare în construcția gipsului și a altor dispozitive ortopedice. O aplicație specifică și potrivită ar trebui să fie responsabilitatea persoanelor calificate ca profesioniști în domeniul medical.

La aproximativ 3-4 minute de la imersiunea în apă, fașa de imobilizare Covetrus este suficient de rigidă pentru a preveni modelarea ulterioară. La aproximativ 20 de minute de la întărire, este posibilă o distribuție de greutate.

Bandajul ortopedic Covetrus este alcătuit dintr-o țesătură specială din fibră de sticlă impregnată cu o rășină poliuretanică ce este activată la contactul cu apa.

Expunerea la umiditate sau apă crează o reacție chimică care determină întărirea materialului. Gipsurile ortopedice construite cu fașa de imobilizare Covetrus sunt ușoare, rezistente și puternice, poroase și compatibile raze X.

Bandajul ortopedic Covetrus poate prezenta deschideri inserate, poate fi tăiat sau poate fi îndepărtat și utilizând echipament tradițional (ferăstrău).



| Cod | Descriere | Lățime | Lungime | Cantitate |
|---------|---|--------|---------|-----------|
| 2800582 | ○ Bandaj ortopedic, din fibră de sticlă, Alb | 2.5 cm | 1.8 m | 1 rolă |
| 2800583 | ○ Bandaj ortopedic, din fibră de sticlă, Alb | 5 cm | 3.6 m | 1 rolă |
| 2800584 | ○ Bandaj ortopedic, din fibră de sticlă, Alb | 7.5 cm | 3.6 m | 1 rolă |
| 2800585 | ○ Bandaj ortopedic, din fibră de sticlă, Alb | 10 cm | 3.6 m | 1 rolă |
| 2800586 | ● Bandaj ortopedic, din fibră de sticlă, Albastru | 2.5 cm | 1.8 m | 1 rolă |
| 2800587 | ● Bandaj ortopedic, din fibră de sticlă, Albastru | 5 cm | 3.6 m | 1 rolă |
| 2800588 | ● Bandaj ortopedic, din fibră de sticlă, Albastru | 7.5 cm | 3.6 m | 1 rolă |
| 2800589 | ● Bandaj ortopedic, din fibră de sticlă, Albastru | 10 cm | 3.6 m | 1 rolă |
| 2800590 | ● Bandaj ortopedic, din fibră de sticlă, Negru | 5 cm | 3.6 m | 1 rolă |
| 2800591 | ● Bandaj ortopedic, din fibră de sticlă, Negru | 7.5 cm | 3.6 m | 1 rolă |
| 2800592 | ● Bandaj ortopedic, din fibră de sticlă, Negru | 10 cm | 3.6 m | 1 rolă |
| 2800593 | ● Bandaj ortopedic, din fibră de sticlă, Roz | 2.5 cm | 1.8 m | 1 rolă |
| 2800594 | ● Bandaj ortopedic, din fibră de sticlă, Roz | 5 cm | 3.6 m | 1 rolă |
| 2800595 | ● Bandaj ortopedic, din fibră de sticlă, Roz | 7.5 cm | 3.6 m | 1 rolă |
| 2800596 | ● Bandaj ortopedic, din fibră de sticlă, Roșu | 2.5 cm | 1.8 m | 1 rolă |
| 2800597 | ● Bandaj ortopedic, din fibră de sticlă, Roșu | 5 cm | 3.6 m | 1 rolă |
| 2800598 | ● Bandaj ortopedic, din fibră de sticlă, Roșu | 7.5 cm | 3.6 m | 1 rolă |



Întotdeauna a se utiliza mănuși când se manevrează bandajul ortopedic.

Bandaj autoadeziv

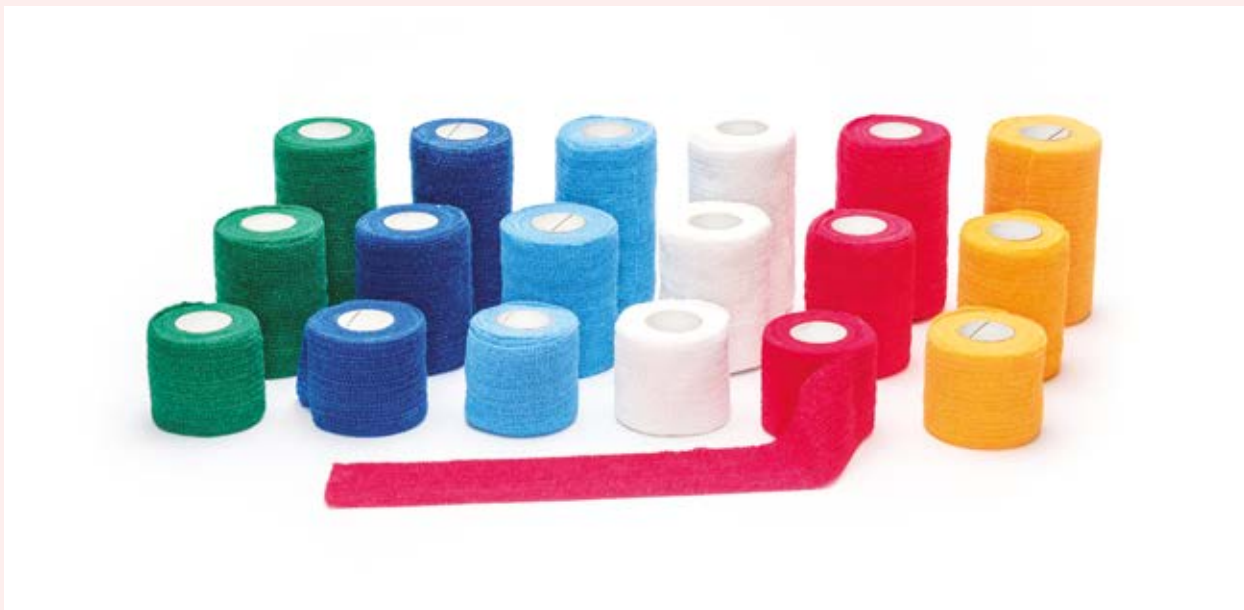

Bandaj autoadeziv Vetflex CALITATE SUPERIOARĂ

Bandaj elastic coeziv (autoadeziv) disponibil în culorile uni albastru, albastru deschis, verde, portocaliu, roșu și alb. Calitate superioară, flexibil și respirabil, foarte puternic, dar ușor, fără constrângere a bandajului. Rapid și ușor de îndepărtat manual, nu este nevoie de foarfece. Conține latex.

Disponibil în 3 lățimi, lungime 4,5 m.



| Cod | Descriere | Dimensiuni | Cantitate |
|---------|--|----------------|-----------|
| 2800185 | ● Bandaj autoadeziv flexibil VetFlex, Albastru | 5 cm x 4,5 m | 1 rolă |
| 2800186 | ● Bandaj autoadeziv flexibil VetFlex, Verde | 5 cm x 4,5 m | 1 rolă |
| 2800187 | ● Bandaj autoadeziv flexibil VetFlex, Albastru deschis | 5 cm x 4,5 m | 1 rolă |
| 2800188 | ● Bandaj autoadeziv flexibil VetFlex, Portocaliu | 5 cm x 4,5 m | 1 rolă |
| 2800189 | ● Bandaj autoadeziv flexibil VetFlex, Roșu | 5 cm x 4,5 m | 1 rolă |
| 2800190 | ○ Bandaj autoadeziv flexibil VetFlex, Alb | 5 cm x 4,5 m | 1 rolă |
| 2800191 | ● Bandaj autoadeziv flexibil VetFlex, Albastru | 7,5 cm x 4,5 m | 1 rolă |
| 2800192 | ● Bandaj autoadeziv flexibil VetFlex, Verde | 7,5 cm x 4,5 m | 1 rolă |
| 2800193 | ● Bandaj autoadeziv flexibil VetFlex, Albastru deschis | 7,5 cm x 4,5 m | 1 rolă |
| 2800194 | ● Bandaj autoadeziv flexibil VetFlex, Portocaliu | 7,5 cm x 4,5 m | 1 rolă |
| 2800195 | ● Bandaj autoadeziv flexibil VetFlex, Roșu | 7,5 cm x 4,5 m | 1 rolă |
| 2800196 | ○ Bandaj autoadeziv flexibil VetFlex, Alb | 7,5 cm x 4,5 m | 1 rolă |
| 2800197 | ● Bandaj autoadeziv flexibil VetFlex, Albastru | 10 cm x 4,5 m | 1 rolă |
| 2800198 | ● Bandaj autoadeziv flexibil VetFlex, Verde | 10 cm x 4,5 m | 1 rolă |
| 2800199 | ● Bandaj autoadeziv flexibil VetFlex, Albastru deschis | 10 cm x 4,5 m | 1 rolă |
| 2800200 | ● Bandaj autoadeziv flexibil VetFlex, Portocaliu | 10 cm x 4,5 m | 1 rolă |
| 2800201 | ● Bandaj autoadeziv flexibil VetFlex, Roșu | 10 cm x 4,5 m | 1 rolă |
| 2800202 | ○ Bandaj autoadeziv flexibil VetFlex, Alb | 10 cm x 4,5 m | 1 rolă |

Bandaje autoadezive colorate

Bandaje autoadezive în diverse culorile uni albastru, roșu, verde, deschis albastru, portocaliu, alb și negru. Sunt disponibile și în culori mixte cu imprimeuri cu lăbuțe. Bandajele sunt autoadezive, flexibile și permeabile pentru aer, pentru compresie și susținere. Rapid și ușor de îndepărtat manual, economice și aderă ușor imediat ce straturile sunt suprapuse. Nu limitează mișcările naimalului deoarece sunt elastic, nu este necesară tunderea zonei pe care se aplică. Conțin Latex.

Disponibil în 3 dimensiuni, lungime 4,5 m.



| Cod | Descriere | Dimensiuni | Cantitate |
|---------|---|----------------|-----------|
| 2800055 | ● Bandaj autoadeziv Maravet, Albastru | 5 cm x 4.5 m | 1 rolă |
| 2800056 | ● Bandaj autoadeziv Maravet, Roșu | 5 cm x 4.5 m | 1 rolă |
| 2800057 | ● Bandaj autoadeziv Maravet, Verde | 5 cm x 4.5 m | 1 rolă |
| 2800058 | ● Bandaj autoadeziv Maravet, Albastru deschis | 5 cm x 4.5 m | 1 rolă |
| 2800059 | ● Bandaj autoadeziv Maravet, Portocaliu | 5 cm x 4.5 m | 1 rolă |
| 2800060 | ○ Bandaj autoadeziv Maravet, Alb | 5 cm x 4.5 m | 1 rolă |
| 2800061 | ● Bandaj autoadeziv Maravet, Negru | 5 cm x 4.5 m | 1 rolă |
| 2800063 | ● Bandaj autoadeziv Maravet, Albastru | 7.5 cm x 4.5 m | 1 rolă |
| 2800064 | ● Bandaj autoadeziv Maravet, Roșu | 7.5 cm x 4.5 m | 1 rolă |
| 2800065 | ● Bandaj autoadeziv Maravet, Verde | 7.5 cm x 4.5 m | 1 rolă |
| 2800066 | ● Bandaj autoadeziv Maravet, Albastru deschis | 7.5 cm x 4.5 m | 1 rolă |
| 2800067 | ● Bandaj autoadeziv Maravet, Portocaliu | 7.5 cm x 4.5 m | 1 rolă |
| 2800068 | ○ Bandaj autoadeziv Maravet, Alb | 7.5 cm x 4.5 m | 1 rolă |
| 2800069 | ● Bandaj autoadeziv Maravet, Negru | 7.5 cm x 4.5 m | 1 rolă |
| 2800071 | ● Bandaj autoadeziv Maravet, Albastru | 10 cm x 4.5 m | 1 rolă |
| 2800072 | ● Bandaj autoadeziv Maravet, Roșu | 10 cm x 4.5 m | 1 rolă |
| 2800073 | ● Bandaj autoadeziv Maravet, Verde | 10 cm x 4.5 m | 1 rolă |
| 2800074 | ● Bandaj autoadeziv Maravet, Albastru deschis | 10 cm x 4.5 m | 1 rolă |
| 2800075 | ● Bandaj autoadeziv Maravet, Portocaliu | 10 cm x 4.5 m | 1 rolă |
| 2800076 | ○ Bandaj autoadeziv Maravet, Alb | 10 cm x 4.5 m | 1 rolă |
| 2800077 | ● Bandaj autoadeziv Maravet, Negru | 10 cm x 4.5 m | 1 rolă |

Pachet Mixt

| Cod | Descriere | Dimensiuni | Cantitate |
|---------|--|----------------------------|-----------|
| 2800062 | Bandaj autoadeziv Maravet, cu model lăbuțe, diverse culori | 5 cm x 4.5 m (stretched) | 36 rolă |
| 2800070 | Bandaj autoadeziv Maravet, cu model lăbuțe, diverse culori | 7.5 cm x 4.5 m (stretched) | 24 rolă |
| 2800078 | Bandaj autoadeziv Maravet, cu model lăbuțe, diverse culori | 10 cm x 4.5 m (stretched) | 18 rolă |





Bandaj acoperire



Bandaj abdominal

Bandaje abdominale în 7 mărimi, reglabile Velcro. Protejează rana după intervențiile chirurgicale din zona toracică și abdominală și se mulează pe forma corpului. Este ușor de aplicat datorită închiderii velcro; bine tolerată de piele și permeabilă pentru aer, pentru utilizare pe termen lung.

Material frottee elastic din bumbac 100%, lavabil.

| Cod | Descriere | Mărime | Lungime |
|---------|-----------------------------|---|---------|
| 2800668 | Pansament /Bandaj abdominal | Mărimea 1 pentru Pesci | 33 cm |
| 2800669 | Pansament /Bandaj abdominal | Mărimea 2 pentru Pudel | 36 cm |
| 2800670 | Pansament /Bandaj abdominal | Mărimea 3 pentru Cocker spaniol | 44 cm |
| 2800671 | Pansament /Bandaj abdominal | Mărimea 4 pentru Ciobanesc german de talie mică | 49 cm |
| 2800672 | Pansament /Bandaj abdominal | Mărimea 5 pentru Ciobanesc german | 55 cm |
| 2800673 | Pansament /Bandaj abdominal | Mărimea 6 pentru Marele Danez | 57 cm |
| 2800674 | Pansament /Bandaj abdominal | Mărimea 7 pentru Saint Bernard | 64 cm |

Bandaj tubular

Bandajul tubular este foarte confortabil de purtat datorită procentului ridicat de bumbac. Este elastic și foarte ajustabil. Bandajul tubular este respirabil, permeabil la vapori și ușor de manevrat.

Compoziție: 67% bumbac, 33% raion.

Indicații:

- pentru protecția pielii/ protecție sub bandaj ortopedic
- pentru pansamente adezive și de vindecare
- pentru pansamente cu unguent
- sub bandaje de compresie



| Cod | Descriere | Mărime | Length |
|---------|----------------|-------------------------|-----------|
| 2800834 | Bandaj Tubular | Mărime 0, lățime 1,5 cm | 20 m rolă |
| 2800835 | Bandaj Tubular | Mărime 1, lățime 2.5 cm | 20 m rolă |
| 2800836 | Bandaj Tubular | Mărime 2, lățime 6 cm | 20 m rolă |
| 2800837 | Bandaj Tubular | Mărime 3, lățime 8 cm | 20 m rolă |
| 2800838 | Bandaj Tubular | Mărime 4, lățime 10 cm | 20 m rolă |
| 2800839 | Bandaj Tubular | Mărime 5, lățime 12 cm | 20 m rolă |
| 2800840 | Bandaj Tubular | Mărime 6, lățime 16 cm | 20 m rolă |
| 2800841 | Bandaj Tubular | Mărime 7, lățime 21 cm | 20 m rolă |

Miscellaneous

1



2



Bitter Paste / Spray

Bitter paste and Bitter Spray have an extremely bitter taste for animals (cats, dogs, horses) and is ideal for preventing licking and biting on surfaces and bandages. It contains natural pepper extract (capsaicin) as an active ingredient.

Application: Do not apply too thinly to areas to be protected such as blankets, bandages, gauze bandages, etc.

The paste or spray may only be applied to objects! Not for use on the skin of humans or animals!

| | Cod | Descriere | Cantitate |
|---|---------|--------------|-----------|
| 1 | 2801502 | Bitter Paste | 250 ml |
| 2 | 2801490 | Bitter Spray | 100 ml |



Capitolul 8

Pharma, suplimente, produse topice

Flacon pentru medicamente



Flacoane din plastic pentru medicamente, cu capac (închidere cu filet, securizată pentru copii). Închiderea/ Deschiderea se face printr-o apăsare ușoară și înfiletare/ defiletare (instrucțiunile se regăsesc pe capac), cu zonă mare pentru etichetare. Pe capac sunt schițate desene cu animăluțe pentru o diferențiere de flacoanele pentru uman.

- Culoare chihlimbar translucidă
- Disponibil în 7 mărimi

| Cod | Descriere | Dimensiune |
|-----------|--|------------|
| 1 2802040 | Flacon pentru medicamente cu capac, culoare chihlimbar | 24 ml |
| 2 2802041 | Flacon pentru medicamente cu capac, culoare chihlimbar | 30 ml |
| 3 2802042 | Flacon pentru medicamente cu capac, culoare chihlimbar | 50 ml |
| 4 2802043 | Flacon pentru medicamente cu capac, culoare chihlimbar | 60 ml |
| 5 2802044 | Flacon pentru medicamente cu capac, culoare chihlimbar | 75 ml |
| 6 2802045 | Flacon pentru medicamente cu capac, culoare chihlimbar | 120 ml |
| 7 2802046 | Flacon pentru medicamente cu capac, culoare chihlimbar | 160 ml |

Pharma



Izofluran

Anestezic inhalator de uz veterinar cu substanța activă izofluran (1000 mg/g). Izofluran (2-clor-2 (difluormetoxi)-1,1,1-trifluor-etan), vapori de inhalat, lichid. Produsul trebuie utilizat numai într-un vaporizator specific de izofluran. Izofluran trebuie administrat cu ajutorul unui vaporizator special calibrat care permite un control adecvat al anestezicului, deoarece nivelele de anestezie pot fi modificate rapid și ușor.

- Pentru inducerea și menținerea anesteziei la: cai, câini, pisici, pasari de ornament, reptile, șobolani, șoareci, hamsteri, chinchile, gerbili, porcușori de Guineea și dihori
- Compatibil cu toate vaporizatoarele specifice izofluranului
- Flacon de 250 ml

| Cod | Descriere | |
|---------|-------------------|--------|
| 2800033 | Isothesia Romania | 250 ml |



Anestezia chirurgicală este dependentă de doză Nu prea mult... nici prea puțin...



Cu cât administrați mai puțin anestezic, cu atât este mai bine pentru pacient – Reduceți leziunile potențiale ale celulelor și organelor

– Accelerează timpul de recuperare – Apetitul pacientului revine mai devreme – Sistem imunitar care funcționează mai bine.

Scopul unei anestezii de succes este MENȚINEREA NORMEI FIZIOLOGICE

Suplimente și produse topice

Soluție pentru curățarea urechilor

Soluție pentru curățarea urechilor, delicată, netoxică pentru câini și pisici. Formula unică are avantajul suplimentar de a nu murdări sau decolora părul din jurul urechilor. O utilizare regulată a soluției, păstrează urechile câinelui curate și inodore. Soluția de curățare auriculară este pe bază de apă și conține Aloe Vera care are proprietăți antibacteriene și antiseptice. Prezența Aloe Vera crează un mediu ostil pentru dezvoltarea bacteriilor și depunerea murdăriei. Ajută astfel la calmarea iritațiilor și la curățarea delicată a urechilor, păstrându-le curate și fără reziduuri. Curățarea urechii poate dura 7 zile sau mai mult. Acest produs poate fi folosit și ca produs de întreținere pentru animale care suferă adesea de ceară în exces.

Ingrediente: apă purificată, monopropilen glicol, cocoamfoacetat de sodiu, fenoxietanol, lauril betaină, benzoat de sodiu, polioxietilen (20) monolaurat de sorbitan, aloe vera, acid citric, etilenediaminetetraacetat de tetrasodiu.

- Duza flexibilă permite o aplicare ușoară de către proprietar
- Ajută la menținerea igienei auriculare
- Conține Aloe Vera



Ușor de utilizat



Ajută la
menținerea igienei
auriculare



Ingrediente active
naturale

| Cod siune | Descriere | Dimensiune |
|-----------|------------------------------------|------------|
| 2800630 | Soluție pentru curățarea urechilor | 100 ml |

| Active ingredients | Mode of action |
|-------------------------|--|
| Cocoamfoacetat de sodiu | Surfactant: rol în desprinderea și eliminarea resturilor și a murdăriei |
| Lauryl betaină | Surfactant: rol în desprinderea și eliminarea resturilor și a murdăriei |
| Monopropilen glico | Curățare și înmuiere |
| Aloe vera | Hidratant și balsam pentru piele cu proprietăți de vindecare și refacere |

Spumă pentru curățare

Spuma CVET are în compoziție ingrediente solubile în apă și este adecvată pentru pielea și blana animalelor de companie. Spumă ușoară și hidratantă cu efect de curățare fără a utiliza apă sau a fi necesară limpezirea. Astfel Spuma pentru curățarea pielii și a blănii este alternativa rapidă de curățare, chiar și pentru animalele foarte sensibile. Datorită efectului de curățare antibacteriană, bacteriile, drojdiile și sporii pot fi îndepărtați în mod sigur. Acest lucru previne, de asemenea mirosurile. Mai mult decât atât, spuma este adecvată pentru curățarea canalului auricular extern. În medicina umană aceste ingredientele sunt folosite de mulți ani.

Ingrediente: apă, cocamidopropil betaină, pantenol, poliaminopropil biguanida, undecylenamidopropyl betaine.



| Cod | Descriere | Quantity |
|---------|---------------------------------------|----------|
| 2801547 | Spumă pentru curățare piele și blănii | 100 ml |

Soluție de curățare oculară Hidrogel

Produs hidrogel pentru curățarea zonei oculare. Recomandat pentru curățarea petelor de pe blană și îndepărtarea impurităților din zona ochilor.

Ingrediente: 0.026% acid hipocloros (clor activ), apă ionizată, clorură de sodiu, fluorosilicat gel de magneziu magneziu sodiu, fosfat monosodict.

- Nu conține alcool
- Nu este iritant
- pH neutru
- Curăță și are un efect calmant
- Îndepărtătează impuritățile
- Soluție sigură și eficientă

| Cod | Descriere | Dimensiune |
|---------|--------------------------------------|------------|
| 2800951 | Soluție de curățare oculară Hidrogel | 60 ml |





Curăță zona ochilor



Nu este iritant



pH neutru



Curăță și calmează

Vitamine

Covetrus Multivitamine este un amestec puternic de vitamine și minerale, cu o formulă specială care ajută la menținerea vitalității și a sănătății companionului dumneavoastră. Potrivit pentru câini și pisici de toate rasele (după 10 săptămâni), mai ales în perioade de stres cum ar fi lactația sau recuperarea după boală. Tabletele pot fi administrate întregi sau pisate în hrană. Asigurați-vă că animalul are destulă apă proaspătă la îndemână. În general, este recomandat să existe o perioadă de pauză de aproximativ o lună între administrări (cure) pentru a evita intoleranțele.



- Conține un amestec esențial de vitamine și minerale pentru a ajuta la formarea, creșterea și dezvoltarea oaselor și menține bunăstarea generală. De asemenea, ajută la menținerea unui sistem imunitar sănătos și eficient
- Ideal pentru perioadele de stres când cererea de nutriție este mare, cum ar fi perioada de convalescență sau alăptarea
- 50 tablete x 1 g
- Vitamine (per kg): nicotinamidă (B3) 3300 mg, clorhidrat de tiamină (B1) 330 mg, riboflavină (B2) 330 mg, clorhidrat de piridoxină (B6) 33 mg, vitamina A 1.000 UI, vitamina E 666 UI, vitamina D3 51 UI, Urme de cianocobalamină (B12).
- Oligoelemente (per kg): Fier (Fumarat Feros) 1890 mg, Zinc (sulfat de zinc) 750 mg, Potasiu (Iodură de potasiu) 6,2 mg, Cupru (sulfat de cupru) 16 mg, Mangan (sulfat de mangan monohidrat) 52,7 mg.

Specie & greutate Cantitate

| | |
|---------------|--|
| Pisică < 4 kg | 1 tabletă zilnic |
| Pisică > 4 kg | 2 tablete zilnic |
| Câine < 10 kg | 1-2 tablete zilnic |
| Câine > 10 kg | 2 tablete per 10 kg greutate corporală |



| Cod | Descriere | Dimensiune |
|---------|---------------------|------------------|
| 2800629 | Vitamine comprimate | 50 x 1 g tablete |

Laxativ pentru pisici

Laxativul Cat lax de la Covetrus este o combinație de ingrediente care asigură o lubrifiere optimă a sistemului digestiv pentru a preveni și limita ghemele de păr. Pisicile pot înghiți păr cu ușurință atunci când se spală. Acest fapt face din apariția ghemelor aproape o certitudine. În timp, ghemele se pot acumula în cantități mari în intestin. Simptomele pot fi: înec, tuse, vomă, constipație. Pisicile nu pot digera părul înghițit iar acesta poate forma ghemă cu simptome neplăcute. Ghemele de păr pot fi evitate prin periere frecventă și prin adăugarea de laxativ în dietă. CatLax acționează ca un lubrifiant care tapetează părul înghițit și îl face ușor de eliminat. Produsul are un ușor efect laxativ care ajută la eliminarea fecalelor tari. Palatabil și ușor acceptat de către pisici.

- Foarte palatabil chiar și pentru pisici pretențioase
- Ajută la prevenirea și eliminarea ghemelor de păr
- Sursă de vitamina E, antioxidant natural
- Gust bun, iubit de pisici.
- Hrană complementară. Doar pentru pisici, peste 6 luni.

| Cod | Descriere | Dimensiune |
|---------|--|------------|
| 2800628 | Laxativ pisici (prevenirea și îndepărtarea ghemelor) | 60 g |



Utilizare preventivă, când sunt suspectate ghemă de păr

Pui de pisică (peste 6 luni): 3 mm până la 6 mm de pastă
Păptămânal

Pisici: 6 mm până la 13 mm de pastă săptămânal

Pentru eliminarea ghemelor de păr existente

Pentru eliminarea ghemelor de păr existente: pui de pisică
(peste 6 luni): 13 mm pastă pe zi cel puțin 3 zile

Pisici: 25 mm de pastă pe zi timp de cel puțin 3 zile.



Ajută la
prevenirea și
îndepărtarea
genelor de blană



Ajută digestia



Foarte palatabil,
cu conținut de
Vitamina E

Cum se utilizează?

Ghid de hrănire: puneți laxativul CatLax pe lăbuță sau direct în gura pisicii. Pisica va linge cu plăcere pasta. Dacă se administrează înainte de masă, pisica va linge pasta direct din tub sau de pe degetul dumneavoastră. Ca alternativă, se poate amesteca și cu hrana de bază.

Rehidratarea orală

Furaj complementar integrat pentru restabilirea sănătății digestive pentru câini și pisici.

- Palatabil. Hidratant. Administrare orală.
- Compensatoriu pentru maldigestie.
- Reduce simptomele de intestin acut.
- Malabsorbție.

Cum se utilizează?

Instrucțiuni de hrănire: Se reconstituie un pliculeț cu 500 ml de apă.

Cum acționează?

Covetrus Pudră Rehidratantă Orală este un produs gata de utilizare și foarte palatabilă.

Sub formă lichidă (după reconstituire) asigură pacienților în perioada de recuperare (și nu numai), atunci când nutriția joacă un rol important în refacere, ingredientele esențiale de care au nevoie. Compoziția completă și echilibrată o fac ideală pentru pacienții critici sau în perioada de recuperare. Potrivit pentru câini și pisici.



Avantaje

- Grad mare de digestibilitate
- Post operator
- Încetarea hrănirii prin tub de hrănire
- Imunocompromiși
- Deshidratare
- Maldigestie

| Cod | Descriere | Cantitate |
|---------|--------------------------------|-----------|
| 2800950 | Pudră pentru rehidratare orală | 10 x 30 g |

| | Ingrediente | Function |
|------------------|--------------------------------|--|
| Electroliti | Sodiu, Potasiu, Clorură | Refacerea echilibrului electrolitic |
| Aminoacizi | L-Glutamină Acid L-Glutamic | L-Glutamină: ajută la dezvoltarea musculaturii Acid L-Glutamic: Ajută la revenirea la normal a celulelor din tractul digestiv |
| Imunomodulator | Taurină, Glicină | Taurină: Rol în conjugarea acidului biliar, a funcției renale și cardiace Glicina: previne inflamația la nivel articular |
| Vitamine | Beta Glucan | Crește numărul de monocite, celule de tip B și neutrofile Crește numărul de bacterii benefice din intestin |
| Sursă de energie | B1, B3, B6 | Rol important în metabolism și în formarea celulelor roșii dar și în funcționare normală a organelor și celulelor |
| Palatabilitate | Dextroză | Energie pentru metabolism |
| | Hidrolizat de pui | Gust și proteină digestibilă |

1



2



Pastă / Spray amar

Pastă și Spray Amar, au un gust extrem de amar pentru animale (pisici, câini, cai) și este ideal pentru prevenirea linsului și rosul suprafețelor și bandajelor. Conține extract natural de piper piper (capsaicina).

Aplicare: A nu se aplica în strat prea gros pe zonele care trebuie protejate precum pături, bandaje, tifon, bandaje etc.

Pasta sau spray-ul poate fi aplicat numai pe obiecte! Nu aplicati pe pielea oamenilor sau a animalelor!

| Cod | Descriere | Cantitate |
|-----------|-------------|-----------|
| 1 2801502 | Pastă amară | 250 ml |
| 2 2801490 | Spray amar | 100 ml |

Suport intestinal

Pastă intestinală

Pastă digestivă care restabilește echilibrul hidro-electrolitic, determină o scădere în volumul și frecvență scaunelor, ajută la revenire la normal a digestiei dar asigură și o sursă de energie care susține refacerea organismului. Conține liantul Diosmectite (Montmorillonit) o argilă smectită cu proprietăți excelente de absorbție și de acoperire. Are suprafață acoperită de sarcini ionice ceea ce e ideal pentru acoperirea și protejarea mucoasei intestinale, astfel fiind un liant foarte eficient de toxine și agenți patogeni (de peste 50 de ori mai activi decât caolinul). Perioada minimă de administrare recomandată este 3 zile, dar această perioadă poate varia în funcție de caz.

- Scade volumul și frecvența evacuării scaunelor
- Conține ioni Na+, Mg+ și K+, dextroza/glicerol și peptide de glutamină pentru refacerea electroliților și echilibrul apei oferind în același timp o sursă de energie
- Ajută la repararea și refacerea mucoasei gastrointestinale
- Conține probiotice și prebiotice: prebiotic Manan-oligozaharidele (MOS) leagă și previne atașarea bacteriilor patogene și crește producția intestinală de IgA. Conține și UE bacterie probiotică înregistrată Enterococcus Faecium.
- Pastă palatabilă
- Seringă ușor de utilizat cu piston gradat, ambalat într-o cutie individuală



| Specie și Greutate | Cantitate |
|---------------------|------------------------|
| Pisică/Câine < 5 kg | 2 ml de două ori pe zi |
| Pisică > 5 kg | 3 ml de două ori pe zi |
| Câine 15-30 kg | 5 ml de două ori pe zi |
| Câine > 30 kg | 7 ml de două ori pe zi |

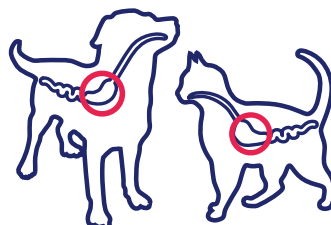

| Cod | Descriere | Dimensiune |
|---------|-------------------|------------|
| 2800946 | Pastă intestinală | 15 ml |
| 2800947 | Pastă intestinală | 30 ml |
| 2800949 | Pastă intestinală | 60 ml |



Avantaje

Conține

- Liant: Diosmectită
- Prebiotic: Oligozarahide mannan
- Rehidratare: Electroliți (NA, K, Cl)
- Sursă de energie: Glucoză
- Probiotic: Enterococcus faecium

Animale mari

Hrană suplimentară dietetică pentru viței, porci, miei, iezi și mânji. Această pulbere de electroliți este folosită pentru a stabiliza echilibrul de apă și electroliți pentru a sprijini digestia fiziologică. Raport optim glucoză-sodiu. Valoarea optimă a SID (diferența de ion puternic): 74 mEq/litru. Utilizarea acestui supliment alimentar este recomandată până când diareea se rezolvă, dar nu mai mult de 2 până la 3 zile. Asigurați-vă întotdeauna accesul liber la apă. Continuați să hrăniți cu lapte.

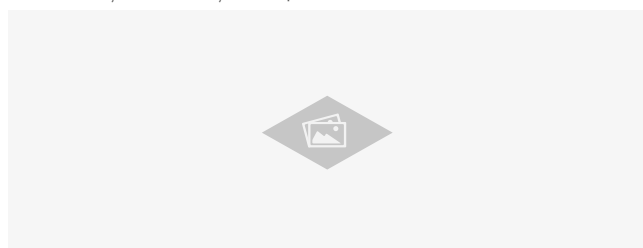

Acțiune 6 în 1

- Liant: Diosmectită
- Prebiotic: Oligozarahide mannan
- Rehidratare: Electroliți (NA, K, Cl)
- Sursă de energie: Glucoză

| Cod | Descriere | Dimensiune |
|---------|---|----------------|
| 2800948 | Formulă intestinală (pentru animale mari) | 12 buc x 75 gr |

Specia și greutatea animalelor

Viței / mânji (până la 150 kg):

Miei/ iezi/ porci (până la 25 kg):

Cantitate

1 plic (75 g) de două ori pe zi

1/5 din plic (15 g) de două ori pe zi

1. Liant Diosmectite (Montmorillonite)

Montmorillonite este o argila smectită cu proprietăți excelente de absorbție și tapetare. Are o suprafață foarte mare acoperită cu încărcături ionice care sunt ideale pentru a căptuși și proteja mucoasa intestinală, dar și ca liant pentru toxine și agenți patogeni.

- Reduce frecvența scaunelor și le întărește
- Absoarbe, leagă și evacuează bacterii patogene
- De peste 50 de ori mai activ decât Kaolin

3. Electroliți

Na, Mg, K. Ajută la restabilirea și menținerea nivelului de electroliți.

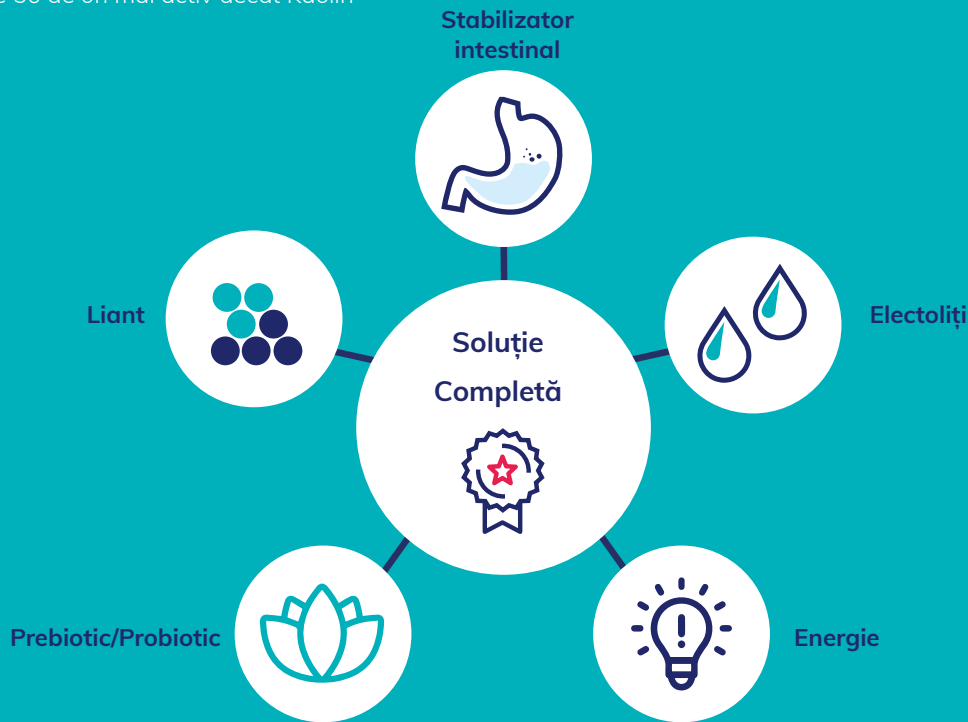

2. Prebiotic/Probiotic - Oligozaharide Mannan (MOS)

Montmorillonite este o argilă smectită cu proprietăți excelente de absorbție și tapetare. Are o suprafață foarte mare acoperită cu încărcături ionice care sunt ideale pentru a căptuși și proteja mucoasa intestinală, dar și ca liant pentru toxine și agenți patogeni.

- MOS - de înaltă calitate derivate din Beta Glicani
- Leagă și previne grefarea bacteriilor
- Ajută flora intestinală nonpatogenă prin producerea de acizi grași cu lanț scurt.
- Stimulează producția de IgA
- Datorită Intestinal Formula, animalele vor avea un sistem digestiv mai eficient, îmbunătățește absorbția și crește imunitatea
- Conține probiotice Enterococcus Faecium înregistrate în EU. (ncimb 10415) e1707

4. Peptide de Glutamină/Electroliți

Menține funcția de digestie prin stimularea enterocitelor.

Intestinal Formula conține peptide de glutamină care reprezintă o sursă naturală de Glutamină. Unul din rolurile este să asigure energia necesară pentru celulele din tractul digestiv, cum ar fi celulele din epiteliu și mucoasă.

În condiții de stres și catabolism, celulele din mucoasă și țesutul limfatic folosesc Glutamina pentru a menține integritatea celulară, reducând astfel translocarea bacteriilor la nivelul ganglionilor limfatici mezenterici. Glutamina stimulează limfocitele B și T pentru sinteza de imunoglobuline.

5. Sursă de energie

Important pentru animalele tinere, dehidratate sau în perioadele de stres.

Îngrijirea rănilor

Mierea este un „super-aliment”



Nectarul din tufa indigenă de Manuka (*Leptospermum scoparium*), din Noua Zeelandă, s-a dovedit că are proprietăți care îi conferă activități antimicrobiene și antiinflamatorii superioare în comparație cu mierea clasică.

Albinele îmbogățesc mierea de Manuka cu o enzimă numită glucoză oxidază care reacționează cu umiditatea pentru a transforma glucoza în acid gluconic - prin urmare eliberând niveluri scăzute de peroxid de hidrogen.

1



Gel cu miere de Manuka

Mierea de Manuka sterilă, de calitate medicală, ajută la menținerea umidității la nivelul răni. O cercetare amănunțită a stabilit că mierea de Manuka are o activitate osmotică care favorizează debridarea autolitică și ajută la menținerea unui mediu umed favorabil vindecării mai rapide a rănilor. Această miere de Manuka conține niveluri ridicate de metilglioxal (MGO) și este standardizată pentru antibacterian eficacitate și sterilizată pentru siguranță.

Sub supravegherea unui medic veterinar, pansamentele cu miere de Manuka pentru îngrijirea rănilor pot fi utilizate în:

- Răni traumatizante
- Plăgi chirurgicale
- Plăgi ulcerate
- Răni infectate
- Arsuri de gradul 1 și 2
- Laceratii
- Abraziuni
- Răni persistente

Ambalat convenabil într-un tub de 15 g de unică folosință sau tub de 42,5 g.

pH scăzut 0 1 2 3 4 5 6 7 8 9 10 11 12 13 14 pH mărit

3.2-4.5
Miere de Manuka

6.0-7.8
Creșterea și înmulțirea bacteriilor

pH-ul SCAZUT AL MIERII MANUKA CREEAZĂ UN MEDIU ACID PENTRU VINDECAREA MAI RAPIDĂ A RĂNILOR

2



Beneficii

- 100% *Leptospermum scoparium* Miere din Noua Zeelandă
- Menține mediul de vindecare umed pentru a îmbunătăți vindecarea rănilor
- Creează un mediu acid care suprimă activitatea bacteriană
- Promovează debridarea autolitică a țesutului necrotic
- Reduce mirosul răni
- Tubul mic, de unică folosință, minimizează riscul de contaminare încrucișată
- Poate fi aplicat direct pe plagă sau pe pansamentul primar

| | Cod | Descriere | Cantitate |
|---|---------|------------------------|-----------|
| 1 | 2800417 | Gel cu miere de Manuka | 15 g |
| 2 | 2800418 | Gel cu miere de Manuka | 42.5 g |



Capitolul 9

Urologie

Catetere urinare

Cateter urinar pentru pisici

Catetere urinare flexibile din polietilenă pentru pisici. Ideale pentru recoltarea probelor de urină, ameliorarea retenției de urină și lavajul vezicii urinare.

- Potrivire Luer
- Orificii laterale atraumatice (capăt închis)
- Vârf rotunjit
- Găurile de sutură din placa de bază permit suturarea la prepuț
- Potrivit pentru plasarea în situ de lungă durată (până la 2 zile)
- Disponibil cu sau fără stilet



FĂRĂ Stilet

| 1buc | 12buc | Descriere |
|---------|---------|---|
| 2800043 | 2800035 | Cateter urinar pisică, fără stilet, 3FG (1.00 x 130 mm) |
| 2800044 | 2800036 | Cateter urinar pisică, fără stilet, 4FG (1.33 x 130 mm) |

CU Stilet

| 1buc | 12buc | Descriere |
|---------|---------|---|
| 2800045 | 2800037 | Cateter urinar pisică, cu stilet, 3FG (1.00 x 130mm) |
| 2800046 | 2800038 | Cateter urinar pisică, cu stilet, 4FG (1.33 x 130 mm) |

Cateter urinar pentru câini



Catetere urinare flexibile din polietilenă pentru câini. Ideale pentru recoltarea probelor de urină, ameliorarea retenției de urină și lavajul vezicii urinare.

- Potrivire Luer Lock
- Orificii laterale atraumatice (capăt închis) pentru a evita leziuni ale țesuturilor
- Vârf rotunjit
- Tub din polipropilenă rigid, dar flexibil pentru o introducere ușoară

| 1buc | 12buc | Descriere |
|---------|---------|---|
| 2800047 | 2800039 | Cateter urinar câine 10FG (3.33 x 500 mm) |
| 2800048 | 2800040 | Cateter urinar câine 4FG (1.33 x 500 mm) |
| 2800049 | 2800041 | Cateter urinar câine 6FG (2.00 x 500 mm) |
| 2800050 | 2800042 | Cateter urinar câine 8FG (2.66 x 500 mm) |



Colectare probe urină

Recoltare probe urină câini

Recoltare probe urină câini

Dispozitiv pentru colectare ușoară a probelor de urină de la animalele de companie. Dispozitivul constă într-un tub transparent pentru probă, acesta este atașat la o pâlnie. Urina curge direct din tava colectoare (pâlnie) în tubul colector, după care se închide cu un capac filetat pentru transport. Ideal pentru proprietarul animalului de companie.

- Ambalat individual, inclus: flacon și etichetă pentru nume
- Steril

| Cod | Descriere | Size |
|---------|---|-------|
| 2800802 | Dispozitiv pentru colectare probe urină (câini), Uricollect | 1 buc |



Recoltare probe urină pisici



UriGrid - Granule din polipropilenă

UriGrid sunt granule din polipropilenă special dezvoltate pentru colectarea probelor de urină de la pisici. Granulele nu interacționează cu urina, ceea ce îi permite veterinarului să testeze urina cu precizie.

Setul este format din 200 de grame de granule din polipropilenă, o pipetă și o fiolă de colectare a fluidului.

| Cod | Descriere | Size |
|---------|---|-------|
| 2800001 | Nisip UriGrid, pentru recoltare probe urină, PP, recipient cu pipeta și flacon de colectare, 200g | 1 Set |

Hydrosand - Nisip hidrofob

Nisip hidrofob pentru colectare probe de urină de la pisici. Structura sa seamănă cu nisipul bentonită pentru litieră.

Mod de utilizare: Așterneți tot nisipul într-o litieră curată. Lăsați pisica să urineze pe nisip. Urina pisicii rămâne pe partea superioară a nisipului permițând colectarea acesteia cu ajutorul pipetei și flaconului inclus. Întregul conținut al unui sac este necesar pentru a colecta o singură mostră de urină. Dacă este necesar, folosiți mai mult de un sac de nisip.

A nu se amesteca cu nisipul folosit în mod obișnuit în litieră.

Disponibil ca:

- Kit unic cu 1 x nisip hidrofob (300 g), 1 x tavă, 1 x pipetă și 1 x eprubetă
- Pachet care conține 3 x nisip hidrofob



| Cod | Descriere | Size |
|---------|---|--------|
| 2800890 | Nisip pentru colectare probe urină pisici Hydrosand 3x300 g | 3 sets |
| 2800891 | Nisip pentru colectare probe urină pisici Hydrosand 300 g | 1 sets |

Pahar recoltare urină



Pahar recoltare urină (tip filet)

Pahar pentru urină, de unică folosință (volum 100 ml) cu scara de 20 ml. Model tip filet, capac (verde) disponibil separat (2800895). Paharul nu are inclus capac (acesta se comanda separat).

| Cod | Descriere | Size | Cantitate |
|---------|---|--------|-----------|
| 2800893 | Pahar recoltare urină cu gradajie de 20 ml (fără capac tip filet cod 2800895) | 100 ml | 1 buc |
| 2800895 | Capac pentru pahar recoltare urină, cu filet, verde (pahar cod 2800893) | 100 ml | 1 buc |



Pahar recoltare urină (tip apăsare)

Pahar pentru urină, de unică folosință (volum 125 ml) cu gradajie de 25 ml. Model tip apăsare, capac (roșu) disponibil separat (2800896). Paharul nu are inclus capac (acesta se comandă separat).

| Cod | Descriere | Size | Cantitate |
|---------|--|--------|-----------|
| 2800894 | Pahar recoltare urină cu gradajie 25 ml (fără capac tip apasare cod 2800896) | 125 ml | 1 buc |
| 2800896 | Capac pentru pahar recoltare urină, tip apasare, rosu (pahar cod 2800894) | 125 ml | 1 buc |



Capitolul 10

Diagnosticare

Teste de urină

Teste de urină

Stripuri veterinare de testare în urină cu reactivi pentru detectarea rapidă a sângelui, urobilinogenului, bilirubinei, proteine, nitriți, cetonă, acid ascorbic, glucoză, pH, densitate (gravitate specifică) și leucocite în urina animalelor mici.

- Tehnica Dip and Read (Imersare și Citire)
- Articolul 2800567 poate fi folosit și cu analizorul de urină One Step Plus
- Numai pentru uz veterinar
- Produs în Germania
- 100 benzi



| | Sânge | Urobilinogen | Bilirubină | Proteină | Nitriți | Glucoză | Leucocite | Ketoză | Acid ascorbic | pH | Densitate (s.g.) |
|---------|-------|--------------|------------|----------|---------|---------|-----------|--------|---------------|----|------------------|
| 2800563 | | | | | | 4 | | | | | |
| 2800564 | 4 | 4 | | 4 | 4 | 4 | 4 | | | | |
| 2800565 | 4 | 4 | 4 | 4 | 4 | 4 | 4 | 4 | 4 | 4 | |
| 2800566 | 4 | 4 | 4 | 4 | 4 | 4 | 4 | 4 | 4 | 4 | 4 |
| 2800567 | 4 | 4 | 4 | 4 | 4 | 4 | 4 | 4 | 4 | 4 | 4 |

| Cod | Denumire | Cantitate |
|-----|---|-----------|
| 1 | 2800563 Stripuri de testare parametri din urină VET Glucoză | 100 benzi |
| 2 | 2800564 Stripuri de testare parametri din urină VET 6 | 100 benzi |
| 3 | 2800565 Stripuri de testare parametri din urină VET 9+ Leuko | 100 benzi |
| 4 | 2800566 Stripuri de testare parametri din urină VET 10 +Leuko | 100 benzi |
| 5 | 2800567 Stripuri de testare parametri din urină VET 11 | 100 benzi |



Pentru colectare urină, vezi CAPITOLUL Urologie 9

Probe Coprocultura (fecale)

Recipient colectare probă de fecale

Recipient coprorecoltor cu spatulă integrată, de unică folosință, în capac și suport drept. Tubul este realizat din plastic. Volumul per tub este de 18 ml și dimensiunea recipientului de 22 x 63 mm (ØxL).



| Cod | Denumire | Cantitate |
|---------|------------------------------------|-----------|
| 2800892 | Recipient coprorecoltor cu spatulă | 100 buc |

Lichid de flotație

Lichid de flotație pentru analiza fecale. Sulfat de magneziu soluție.



| Cod | Denumire | Dimensiune |
|---------|---|------------|
| 2801491 | Soluție examen de flotație (coprocultura), sulfat de magneziu, greutate 1,2-1,3 g/cm ³ | 1 L |

Set recipiente coprocultură

Recipient de unică folosință: economic, simplu și igienic pentru recoltarea probelor fecale de la câini și pisici (în clinică sau de către proprietar). Produs din plastic compus din două părți este astfel conceput pentru a fi utilizat atât ca recipient de colectare a fecalelor cât și un container pentru examenul de flotație. Diverse ouă de paraziți gastrointestinali pot fi detectate prin acest simplu test, utilizând împreună cu soluția de flotație (2801491 vândute separat). Ambalate într-o cutie practică, cantitate de 50 bucăți.



| Cod | Denumire | Cantitate |
|---------|-------------------------|-----------|
| 2800168 | Recipiente coprocultură | 50/cutie |

Indicații de utilizare

1. Deschideți capacul. Nu îndepărtați inserția verde. Umpleți flaconul verde cu lichidul flotant până în dreptul săgeții de pe partea laterală a flaconului.
2. Întoarceți insertul verde înainte și înapoi pentru a separa ouăle de proba fecală. Se amestecă bine.

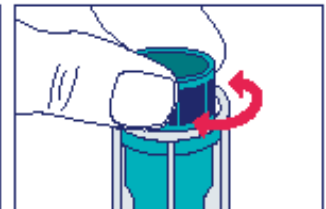
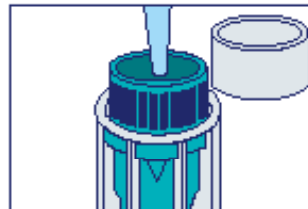

3. Introduceți ferm flaconul de inserție verde cu o spatulă (sau degetul mare).

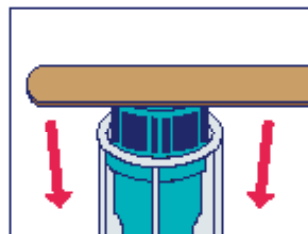

4. Umpleți complet recipientul cu lichidul flotant pentru a forma un menisc.

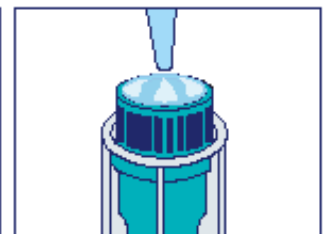

5. Așezați capacul de 22 mm pe menisc pentru 15 până la 20 de minute.

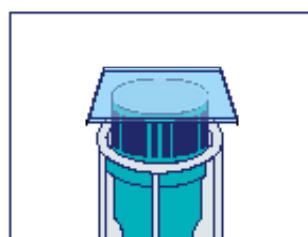

6. Așezați lamela la mărire de 100x pentru examinarea microscopică.



7. Închideți capacul și aruncați kitul pentru coprocultură pentru a preveni contaminarea încrucișată.

Teste pentru dermatofiți

Dermatomicozele sunt infecții clinice obișnuite la câini, pisici, vaci, cai și alte animale. Dermatofiții cauzali sunt micete, care posedă proprietăți keratolitice care le permit să invadeze pielea, unghiile și părul. Testele dermatofite sunt concepute pentru a diagnostica cel mai relevant agent patogen veterinar ciuperca numite dermatofite: **Microsporum, Trichophyton și Epidermophyton spp.**

Notă pentru toate testele Dermatophyte de mai jos:

Păstrați testul de cultură fungică într-o poziție inversată, cu capacul în jos.



Teste pentru dermatofiți DTM / ESA / SAB, plăci Petri

Testul de cultură fungică constă în plăci petri cu trei camere cu capace ambalate individual care permit inocularea și colectarea ușoară de probe pentru identificare. Fiecare sistem de cultură fungică conține un **Dermatophyte Test Medium (DTM)**, un Agar Sporulation Ameliorat (ESA) și un Sabouraud agar și este conceput pentru diagnosticul speciilor de fungi patogeni cel mai des întâlniți în mediul veterinar, numiți DERMATOFIȚI : **Microsporum, Trichophyton și Epidermophyton spp.**

DTM conține agenți care suprimă creșterea ciupercilor saprofite și bacteriilor contaminante, permițând totodată creșterea ciupercilor dermatofite. Acești fungi determină virarea culorii DTM de la portocaliu la roșu.

| Cod | Denumire | Cantitate |
|---------|---|-----------|
| 2800579 | Teste pentru dermatofiți DTM, plăci Petri | 6 plăci |



Teste pentru dermatofiți DTM, flacon

Testul de cultură fungică constă în plăci ambalate individual cu capace detașabile care permit o inoculare și colectare ușoară de probe pentru identificare.

Testul de cultură fungică conține **Dermatophyte Test Medium (DTM)** și este conceput pentru diagnosticul speciilor de fungi patogeni cel mai des întâlniți în mediul veterinar, numiți DERMATOFIȚI: **Microsporum, Trichophyton și Epidermophyton spp.**

DTM conține agenți care suprimă creșterea ciupercilor saprofite și bacteriilor contaminante, permițând totodată creșterea ciupercilor dermatofite. Acești fungi determină virarea culorii DTM de la portocaliu la roșu

| Cod | Denumire | Cantitate |
|---------|-----------------------------------|-------------|
| 2800580 | Teste pentru dermatofiți DTM, tub | 10 flacoane |

Teste pentru dermatofiți DTM / ESA / SAB, plăci Petri

Testul de cultură fungică constă în plăci petri cu trei camere cu capace ambalate individual care permit

inocularea și colectarea ușoară de probe pentru identificare. Fiecare sistem de cultură fungică conține un **Dermatophyte Test Medium (DTM)**, un Agar Sporulation Ameliorat (ESA) și un Sabouraud agar și este conceput pentru diagnosticul speciilor de fungi patogeni cel mai des întâlniți în mediul veterinar, numiți **DERMATOFIȚI: Microsporum, Trichophyton și Epidermophyton spp.** DTM conține agenți care suprimă creșterea ciupercilor saprofite și bacteriilor contaminante, permițând totodată creșterea ciupercilor dermatofite. Acești fungi determină virarea culorii DTM de la portocaliu la roșu.

Asemeni DTM, ESA conține suplimente pentru a inhiba creșterea bacteriilor și ciupercilor patogene, dar schimbarea culorii este de la gălbuie la albastru-verde. Ceea ce face ESA unic este că întintensifică atât pigmentarea, cât și sporularea dermatofitelor, astfel permițând identificarea corectă a coloniilor fungice.

Sabouraud este un mediu transparent un non-selectiv care va permite creșterea oricărei ciuperce.



| Cod | Denumire | Cantitate |
|---------|--|-----------|
| 2800581 | Teste pentru dermatofiți DTM / ESA / SAB, plăci Petri | 4 plăci |

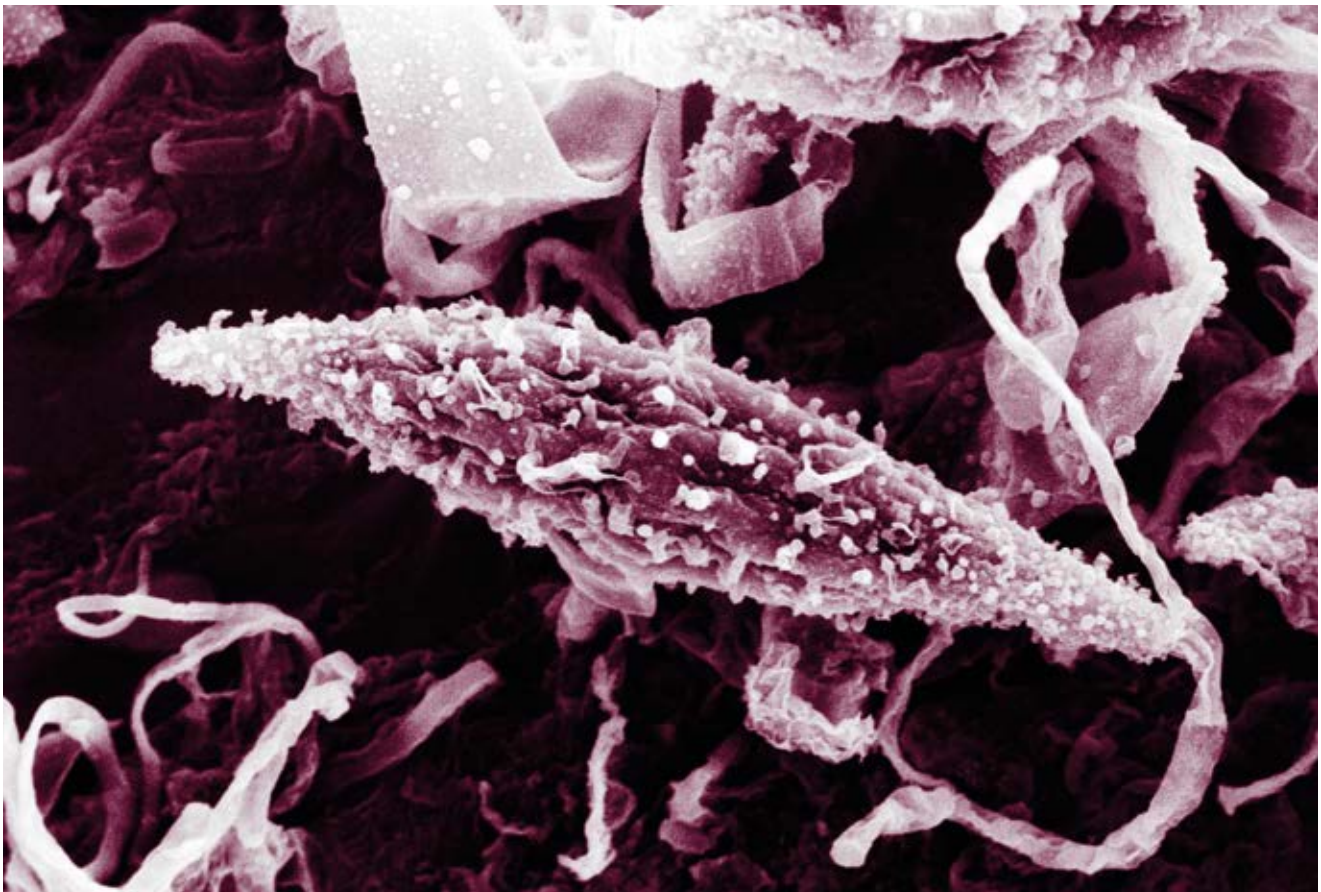

Teste rapide

Covetrus oferă o gamă largă de teste rapide imunocromatice (cunoscute și ca teste în flux lateral).

- Sunt disponibile sub formă de ambalare de 2 sau 10 teste/cutie
- Diagnosticare imediată la fața locului, ușor de utilizat
- Rezultate rapide vizibile în câteva minute
- Poate fi păstrat la temperatura camerei



Gamă Teste Rapide disponibile

| 2 teste | 10 teste | | Antigen (Ag) sau Anticorpi (Ab) | Specie | Probă |
|---------|----------|---|---------------------------------|----------------|--------|
| 2800014 | 2800004 | Rapid Test Feline Leukemia Virus (FeLV) | Ag | Pisică | Sânge |
| 2800015 | 2800005 | Rapid Test Feline Immunodeficiency Virus (FIV) | Ab | Pisică | |
| 2800016 | 2800006 | Rapid Test Feline Combi (FeLV + FIV) | Ag + Ab | Pisică | |
| - | 2800013 | Rapid Test Canine Leishmania | Ab | Câine | |
| 2800017 | 2800007 | Rapid Test Parvovirus (CPV + FPV) | Ab | Câine | |
| 2802014 | 2802015 | Rapid Test Dirofilaria Immitis | Ag | Câine | |
| 2802016 | 2802017 | Rapid Test Dirofilaria Ag + Anaplasma + Ehrlichia + Leishmania Ab Combi | Ag / Ab | Câine | Fecale |
| 2800019 | 2800009 | Rapid Test Giardia | Ag | Pisică & Câine | |
| 2800020 | 2800010 | Rapid Test Parvo + Corona Combi | Ag | Pisică & Câine | |
| 2800021 | 2800011 | Rapid Test Parvo + Corona + Giardia Combi | Ag | Pisică & Câine | |
| 2800018 | 2800008 | Rapid Test Corona Test (CCV + FCoV) | Ag | Pisică & Câine | |
| 2800022 | 2800012 | Rapid Test Lyme (Borrelia) | Ag | Pisică & Câine | |

Sensitivitate și Specificitate

| Produs | Cod | Senzitivitate | Specificitate |
|--|--------------------|---------------|---------------|
| Feline Leukemia Virus (FeLV Ag) | 2800004 2800014 | 94.59% | 99.99% |
| Feline Immunodeficiency Virus (FIV Ab) | 2800005 2800015 | 91.67% | 97.83% |
| Parvo Virus (CPV/FPV Ag) | 2800007 2800017 | 93.33% | 99.99% |
| Corona Virus (CCV/FCoV) | 2800008 2800018 | 99.99% | 97.50% |
| Giardia (Giardia Ag) | 2800009 2800019 | 96.00% | 97.22% |
| Leishmania Ab | 2800013 | 95.24% | 99.99% |
| Borrelia (Lyme disease) Borrelia Ag | 2800012 2800022 | 92.86% | 95.83% |
| Dirofilaria Immitis Ag | 2802014 2802015 | 94.12% | 99.99% |
| Dirofilaria Immitis Ag | | 94.12% | 99.99% |
| Anaplasma | 2802016 | 93.62% | 97.56% |
| Ehrlichiosis | 2802017 | 92.50% | 96.67% |
| Leismaniosis | | 95.24% | 99.99% |

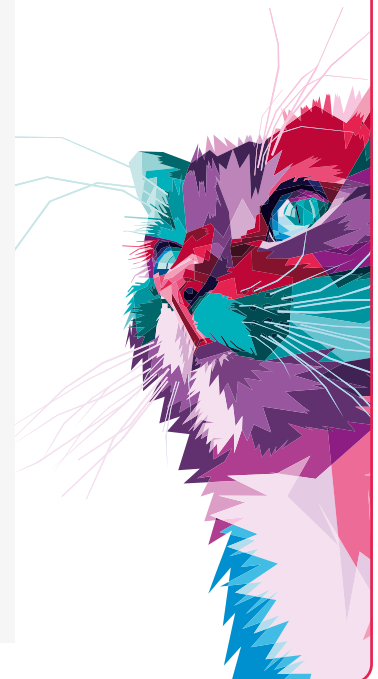

Probe de sânge

- Probă de ser proaspăt prelevat, plasmă, supernatant de sânge integral sau sânge integral
- Separați serul sau plasma de sângele integral cât mai repede posibil (a se centrifuga)
- Supernatant de sânge integral: lăsați proba de sânge integral să stea ceva timp, astfel încât sângele să se sedimenteze.
- Supernatantul sângelui sedimentat poate fi preluat cu atenție cu pipeta și utilizat pentru procedura de testare
- O probă de sânge integral trebuie utilizată cât mai repede posibil. Utilizați probe de sânge cu Heparină sau EDTA

Note: Utilizarea probelor de sânge integral poate duce la o sensibilitate de detectare mai scăzută. În cazul unui test negativ rezultatele cu sânge integral, în ciuda suspiciunii existente de infecție, testul trebuie repetat cu probă de ser sau plasmă din sângele integral, pentru a obține o sensibilitate maximă de detecție.

Procedură de testare - Probă de sânge

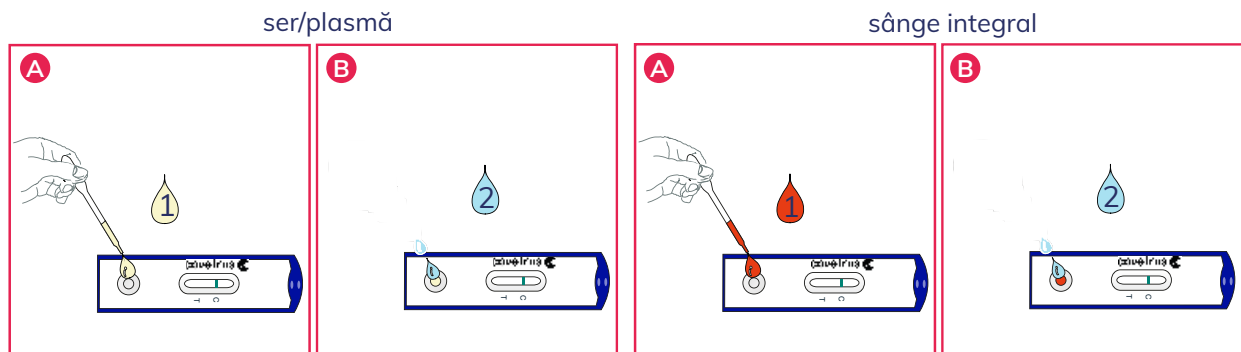

Probe fecale

- Materialul optim de probă sunt mostre din fecale proaspete de câine sau pisică
- Dacă testarea în aceeași zi nu este posibilă, proba poate fi stocată max. 2 zile la 2-8°C. Eșantionul trebuie adus la temperatura camerei (18-15°C) înainte de a efectua testul
- Sunt de asemenea posibile eșantioane combinate

Procedură testare - Probe din fecale

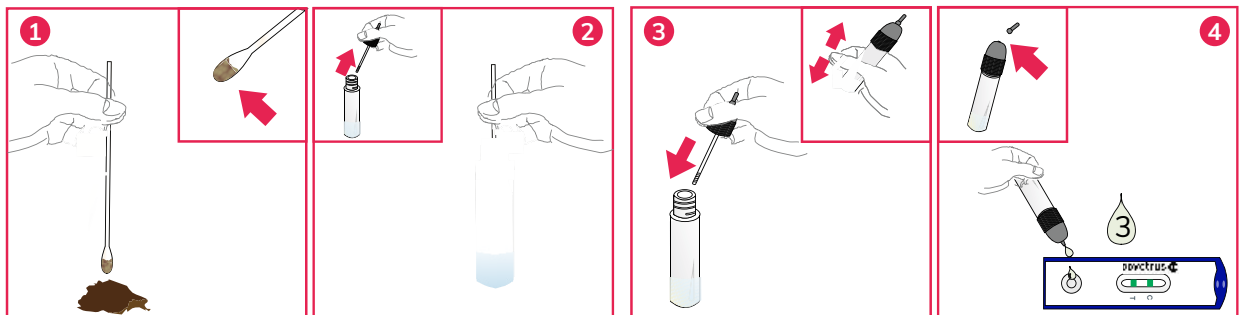

Teste Rapide



Feline Leukemia Virus (FeLV) - PISICI

Test rapid pentru depistarea virusului Leukemia Atigen (FeLV) la pisici.

- Probă: ser, plasmă, sânge integral
- Test: FeLV antigen

| Cod | Descriere | Cantitate |
|---------|---|-----------|
| 2800004 | Rapid Test Feline Leukemia Virus (FeLV) | 10 teste |
| 2800014 | Rapid Test Feline Leukemia Virus (FeLV) | 2 teste |



Feline Immunodeficiency Virus (FIV) – PISICI

Test rapid pentru depistarea de anticorpi pentru Imunodeficiență (FIV) la pisici.

- Probă: din ser, plasmă sau sânge integral (Edta/ Heparină)
- Test: FIV anticorpi

| Cod | Descriere | Cantitate |
|---------|--|-----------|
| 2800005 | Rapid Test Feline Immunodeficiency Virus (FIV) | 10 teste |
| 2800015 | Rapid Test Feline Immunodeficiency Virus (FIV) | 2 teste |



FeLV + FIV – PISICI

Test rapid pentru depistarea virusului Leukemia (FeLV Ag) și anticorpi pentru virusul Imunodeficienței (FIV) la pisici.

- Probă: ser, plasmă sau sânge integral (Edta/ Heparină)
- Test: FeLV antigen și FIV anticorpi

| Cod | Descriere | Cantitate |
|---------|-----------------------|-----------|
| 2800006 | Rapid Test FeLV + FIV | 10 teste |
| 2800016 | Rapid Test FeLV + FIV | 2 teste |



Leishmania - CĂINI

Test rapid pentru depistarea anticorpilor Leishmania la câini din ser, plasmă sau sânge integral.

- Probă: ser, plasmă, sânge integral (Edta/ Heparină)
- Test: Leishmania anticorpi

| Cod | Descriere | Cantitate |
|---------|------------------------------|-----------|
| 2800013 | Rapid Test Canine Leishmania | 10 teste |

Parvovirus – CÂINI & PISICI

Test rapid combo pentru depistarea virusului Parvovirus (CPV/FPV) la câini și pisici.

- Probă: fecale
- Test: CPV și FPV antigen



| Cod | Descriere | Cantitate |
|---------|------------------------------|-----------|
| 2800007 | Rapid Test Parvo - Cat & Dog | 10 teste |
| 2800017 | Rapid Test Parvo - Cat & Dog | 2 teste |

Corona – CÂINI & PISICI

Test rapid combo pentru depistarea virusului Coronavirus (CCV/FCoV) la câini și pisici.

- Probă: fecale
- Test: CCV și FCoV antigen



| Cod | Descriere | Cantitate |
|---------|-------------------------------|-----------|
| 2800018 | Rapid Test Corona - Cat & Dog | 2 teste |

Giardia – CÂINI & PISICI

Test rapid combo pentru depistarea virusului Giardia la câini și pisici.

- Probă: fecale
- Test: Giardia antigen



| Cod | Descriere | Cantitate |
|---------|--------------------------------|-----------|
| 2800009 | Rapid Test Giardia - Cat & Dog | 10 teste |
| 2800019 | Rapid Test Giardia - Cat & Dog | 2 teste |

Parvo + Corona – CÂINI & PISICI

Test rapid combo pentru depistarea virusului Parvovirus (CPV/FPV) și Coronavirusul (CCV/FCoV) la câini și pisici.

- Probă: fecale
- Test: CPV, FPV, CCV și FCoV antigen



| Cod | Descriere | Cantitate |
|---------|---------------------------------------|-----------|
| 2800010 | Rapid Test Parvo + Corona - Cat & Dog | 10 teste |
| 2800020 | Rapid Test Parvo + Corona - Cat & Dog | 2 teste |

Parvo + Corona + Giardia – CÂINI & PISICI

Test rapid combo pentru depistarea virusului Parvovirus (CPV/FPV), Coronavirusul (CCV/FCoV) și Giardia la câini și pisici.



- **Sample:** fecale
- **Test:** CPV, FPV, CCV, FCoV și Giardia antigen

| Cod | Descriere | Mod ambalare |
|---------|---|--------------|
| 2800011 | Rapid Test Parvo + Corona + Giardia - Cat & Dog | 10 teste |
| 2800021 | Rapid Test Parvo + Corona + Giardia - Cat & Dog | 2 teste |

Borrelia – CÂINI & PISICI

Test rapid pentru depistarea Borrelii din capușă.



- **Sample:** căpușă
- **Test:** Borrelia antigen

| Cod | Descriere | Mod ambalare |
|---------|-----------------------------|--------------|
| 2800012 | Rapid Test Borrelia (Ticks) | 10 teste |
| 2800022 | Rapid Test Borrelia (Ticks) | 2 teste |

Test rapid Dirofilaria Immitis Ag CHW – CÂINI

Testul rapid imunologic pentru detectarea agentului patogen Dirofilaria Immitis Ag (Canine Heartworm/ CHW) la câini.



- Utilizare ușoară la fața locului, cu rezultate disponibile în câteva minute
- Detectarea directă a antigenelor Dirofilaria Immitis în sângele integral, ser și plasmă la câini
- Detectarea este posibilă deja după 6 – 8 luni de la infectare
- Toate elementele necesare sunt incluse în kitul de testare
- Depozitare la 2 - 30° C

| Cod | Descriere | Mod ambalare |
|---------|------------------------|--------------|
| 2802015 | Dirofilaria Immitis Ag | 10 teste |
| 2802014 | Dirofilaria Immitis Ag | 2 teste |



Dirofilaria Ag and Anaplasma + Ehrlichia + Leishmania Ab Combi Test – DOG

Testul rapid combo Dirofilaria Ag + Anaplasma + Ehrlichia + Leishmania Ab este utilizat pentru a detectarea antigenului Dirofilaria immitis, Anaplasma phagocytophilum anticorpi, Ehrlichia canis anticorpi și Leishmani anticorpi la câini.

- Utilizați direct la fața locului, rezultatul este disponibil în câteva minute
- Detectarea directă a anticorpilor în sânge integral, ser, plasmă
- Ușor de folosit
- Toate componentele necesare sunt incluse în kitul de testare
- Depozitare la 2 - 30°C

| Cod | Descriere | Mod ambalare |
|---------|---|--------------|
| 2802017 | Dirofilaria Ag and Anaplasma + Ehrlichia + Leishmania Ab Combi Test | 10 teste |
| 2802016 | Dirofilaria Ag and Anaplasma + Ehrlichia + Leishmania Ab Combi Test | 2 teste |

Infecțiile cu Anaplasma și Ehrlichia sunt transmise prin vectori (căpușe) și bacterii intracelulare, Dirofilaria immitis și Leishmanioza câinelui se transmit prin intermediul țânțarilor.

D. immitis (CHW): Infecția cu D. immitis poate duce la boli grave și chiar fatale la câini. Viermii cardiaci adulți pot supraviețui la câini timp de 5 – 7 ani. Testul rapid antigen este utilizat pentru a detecta D. immitis circulant din sânge; sunt detectate femelele adulte ale viermii cardiace.

Anaplasmoza: În Europa, Anaplasma phagocytophilum se găsește la câinii domestici. Anticorpii sunt detectați folosind A. phagocytophilum antigene.

Ehrlichiosis: Câinii infectați cu Ehrlichia dezvoltă Ehrlichioza monocitară canină. Incidența infecțiilor este legată de răspândirea R. vector sanguineus. Anticorpii sunt detectați folosind antigenul E. canis.

Leishmaniosis: În Europa, Leishmanioza canină este cauzată de protozoarele Leishmania infantum. Anticorpii sunt detectați de un antigen specific și poate fi utilizat la câinii bolnavi de aproximativ șase până la opt săptămâni după infecția inițială.

Glucometru VET

Glucometru VET

Covetrus oferă un glucometru 100% veterinar, special dezvoltat pentru câini și pisici. Măsurarea durează doar 5 secunde.

Datorită tehnicii Sip-In (extragere automată de sânge), măsurarea zahărului din sânge este ușor de realizat când volumul sângelui este sub 0,4 μ L.

Veți primi un rezultat precis: acest glucometru s-a dovedit a fi cel mai precis glucometru în studii independente.

- Special conceput pentru câini și pisici
- Dispozitiv ușor și simplu de utilizat pentru profesioniști și proprietarii de animale de companie
- Probă minimă necesară 0,4 μ L
- Tipul probei: sânge capilar sau sânge integral
- Timp de măsurare: 5 secunde
- Memorie: 500 de rezultate ale testelor
- Fiecare kit include: glucometru, geanta de transport, 2 x baterii, manual de utilizare, ghid de pornire rapidă



| Cod | Denumire |
|---------|--|
| 2800659 | Glucometru veterinar câini și pisici mg/dl |

De ce un glucometru special pentru animale?

Glucometrul veterinar este utilizat pentru monitorizarea concentrației de glucoză din sânge, un test important pentru stabilirea unui diagnostic și tratament terapeutic corect.

- Utilizarea unui glucometru portabil pentru testarea glucozei din sânge este o practică tot mai întâlnită și necesară în ultima perioadă
- Măsurarea nivelului de glucoză la animale prin utilizarea unui glucometru destinat pentru uz uman poate să nu fie la fel de precisă ca cele special conceput pentru uz veterinar - rezultatele sunt semnificativ mai mici decât sunt prezentate de către măsurare

Motivul pentru care glucometrele pentru uz uman nu livrează rezultate exacte pentru animale este datorat modului diferit de distribuire a glucozei la om și la animal.

De asemenea există o variație între dimensiunile celulelor roșii din sânge.

- **Oameni:** Aproximativ 58% din glucoză este în plasmă și 42% din glucoză în eritrocite
- **Câini:** Aproximativ 88% din glucoză este în plasmă și 12% din glucoză în eritrocite
- **Pisici:** Aproximativ 93% din glucoză este în plasmă și 7% din glucoză în eritrocite





Stripuri glucoză pentru glucometru veterinar

Aceste benzi de testare sunt potrivite pentru utilizare cu VET Glucometru (2800658/2800659). Un pachet conține 25 de benzi.

| Cod | Denumire | Cantitate |
|---------|--|-----------|
| 2800660 | Stripuri glucoză pentru glucometru veterinar | 25 benzi |

Soluție de control pentru glucometru veterinar

Soluția de control (2800661) este utilizată pentru verificarea funcționalității aparatului și a stripurilor asociate. Poate fi utilizat după cum urmează:

- Dacă se realizează o măsurare pentru verificare fără probă de sânge
- Dacă există suspiciunea că stripul de testare sau aparatul nu funcționează corect (de exemplu după o eroare)
- Dacă suspectați că rezultatul măsurătorii este incorect sau nu corespunde cu starea pacientului



| Cod | Denumire | Cantitate |
|---------|--|-----------|
| 2800661 | Soluție de control pentru glucometru veterinar | 100 ml |

Lancete

Lancetele pot fi utilizate pentru o colectare ușoară a probei de sânge fără riscul unei leziuni de puncție. Lama lancetelor cu 21 G și 2,4 mm lungime oferă suficient sânge pentru probă. Lanceta de siguranță pentru câine se caracterizează printr-un design elegant și ușor. Este ușor de manevrat datorită declanșării automate (nu este necesar un dispozitiv special) și garantează necesarul optim de sânge capilar pentru măsurarea zahărului din sânge pentru câine. Deoarece lanceta este asigurată după utilizare, produsul este de unică folosință. Sângele capilar de la câine poate fi colectat din: ureche, labă, pliul pielii și buză. Sângele capilar de la pisici poate fi colectat din: ureche și labă.

1



2



| | Cod | Denumire | Cantitate |
|---|---------|---|-----------|
| 1 | 2800662 | ● Lancete glucometru pentru pisici 26G x1.6mm | 100 buc |
| 2 | 2800663 | ● Lancete glucometru pentru câini 21G x2.4mm | 100 buc |

Examinare

Nurse series



Dual-head series



Cardiology series



Rappaport Series



Stetoscoape cu două capete



Professional

Stetoscop profesional cu piesă de piept solidă, din oțel inoxidabil, pentru o sensibilitate acustică excelentă. Tub binaural din oțel inoxidabil, întărit, cu arcuri interioare oferă o durabilitate suplimentară, menținând în același timp portabilitatea. Tubul cu pereți groși de tip Y fără latex, cu conector intern de transmisie a sunetului cu 3 căi, asigură o transmisie remarcabilă a sunetului. Olivele sunt fixate permanent la un unghi anatomic corect pentru o mai bună transmitere a sunetului în canalele urechii. Olive moi, cu șuruburi, care asigură confort maxim și etanșare acustică excelentă în canalul urechii. De asemenea, sunt furnizate etichetă de nume, diafragmă suplimentară, olive mari și moale cât și versiunea fermă. Lungime tub: 570 mm, lungime totală 780 mm.

| Cod | Denumire | Culoare |
|---------|---|-----------------|
| 2801017 | ● Stetoscop cu piesa dublă, calitate superioară | Negru |
| 2801018 | ● Stetoscop cu piesa dublă, calitate superioară | Bordo |
| 2801019 | ● Stetoscop cu piesa dublă, calitate superioară | Albastru închis |

Standard

Stetoscop cu piesă de piept cromată, din aliaj de zinc de înaltă densitate, pentru o transmisie superioară a sunetului. Binaural reglabil din alamă cromată cu olive ABS albe pentru o potrivire confortabilă. Tub din PVC „X” turnat dintr-o singură bucată, durabil, fără latex. Culoare: Negru, Cap: Dublu, lungime tub: 540 mm, lungime totală: 760 mm, diametru cap: 49 mm/31 mm.



| Cod | Denumire | Culoare |
|---------|---|------------------|
| 2801029 | ● Stetoscop cu piesa dublă | Negru |
| 2801030 | ● Stetoscop cu piesa dublă | Gri |
| 2801031 | ● Stetoscop cu piesa dublă | Albastru deschis |
| 2801032 | ● Stetoscop cu piesa dublă | Roșu |
| 2801033 | ● Stetoscop cu piesa dublă pediatric Small Head | Negru |
| 2801034 | ● Stetoscop cu piesa dublă infant Mini Head | Gri |



Stetoscop cardiologie

Stetoscop profesional - Seria Cardiologie. Clopot extra profund pentru un răspuns de joasă frecvență de neegalat, diafragmă ultra-sensibilă pentru o amplificare mai mare și o transmisie de înaltă frecvență mai clară, clopot fără senzație de rece și margine de reținere a diafragmei pentru confortul pacientului.

| Cod | Denumire | Culoare |
|---------|---|---------|
| 2801024 | ● Stetoscop cardiologie, calitate superioară, negru | Negru |

Stetoscop Rappaport

Profesional



Stetoscop profesional de tip Rappaport/Sprague cu piesă de piept cromată, din aliaj de zinc de înaltă densitate pentru o transmisie superioară a sunetului. Tubulatură cu pereți groși, nu conțin latex, de 560 mm, asigură transmisie individuală a sunetului de la piesa toracică pe ambele părți ale urechii. Binauralul mare din alamă cromat asigură o transmisie remarcabilă. Conținutul setului: accesorii și clopoțel din aliaj de zinc cromat pentru adulți și copii, trei clopoțeli din plastic, negru, două diafragme de rezervă de dimensiuni diferite, o pereche olive tip ciuperca și o pereche olive din PVC transparent. Lungime totală: 730 mm, diametru cap: 45 mm/32 mm.

| Cod | Denumire | Culoare |
|---------|------------------------------------|------------------|
| 2801020 | ● Stetoscop Rappaport, profesional | Negru |
| 2801021 | ● Stetoscop Rappaport, profesional | Albastru închis |
| 2801022 | ● Stetoscop Rappaport, profesional | Portocaliu neon |
| 2801023 | ● Stetoscop Rappaport, profesional | Albastru deschis |

Stetoscop pentru asistente



Stetoscop cu piesă de piept cromată, din aliaj de zinc de înaltă densitate, pentru o transmisie superioară a sunetului. Binaural reglabil din alamă cromat cu vârf de urechi ABS alb, pentru o potrivire confortabilă. Tub din PVC „X” turnat dintr-o singură bucată, durabil, fără latex. Lungime tubulatură: 540 mm, lungime totală: 760 mm, diametru cap: 49 mm.

| Cod | Denumire | Culoare |
|---------|------------------------------|------------------|
| 2801025 | ● Stetoscop pentru asistente | Negru |
| 2801026 | ● Stetoscop pentru asistente | Gri |
| 2801027 | ● Stetoscop pentru asistente | Albastru deschis |
| 2801028 | ● Stetoscop pentru asistente | Roșu |



Piese de schimb

1



2



3



Cap dublu

| Cod | Denumire |
|-----------|--|
| 1 2801035 | Membrană pentru stetoscop cap dublu |
| 2 2801036 | Olive, mărime mare, moi, pentru stetoscop cap dublu, 1 pereche |
| 3 2801037 | Olive, mărime mică, moi, pentru stetoscop cap dublu, 1 pereche |

1



2



3



4



Rappaport

| Cod | Denumire |
|-----------|---|
| 1 2801038 | Membrană L pentru stetoscop Rappaport |
| 2 2801039 | Membrană S pentru stetoscop Rappaport |
| 3 2801040 | Olive Moi, pentru Stetoscop Rappaport Profesional, 1 pereche |
| 4 2801041 | Olive Moi transparente, pentru Stetoscop Rappaport Profesional, 1 pereche |

Termometru

Termometru Digital

Termometru digital pentru uz profesional și casnic.

- Rezultat 30 de secunde
- Impermeabil, cu alarma de febră
- Opțiune de memorie
- Poate fi setat la °C sau °F
- Bateriile pot fi înlocuite
- Culoare alb/albastru
- Recomandat pentru animalele mai mici

| Cod | Denumire |
|---------|--|
| 2800568 | Termometru digital veterinar (citire 30 sec) |



Termometru digital cu vârf Flexibil

Termometru digital cu vârf flexibil pentru uz veterinar.

- Vârf flexibil
- Rezultat 10 secunde
- Impermeabil cu alarmă pentru febră
- Afișaj ușor de citit
- Opțiune de memorie
- Poate fi setat la °C sau °F
- Bateriile pot fi înlocuite
- Culoare alb/albastru

| Cod | Denumire |
|---------|--|
| 2800569 | Termometru digital veterinar (citire 10 sec) vârf flexibil |



Protecție pentru termometru

Protecție pentru termometru din folie subțire și fără lubrifiant.

- Rezultatul măsurării nu este afectat. Protecție împotriva contaminării și infecțiilor
- Asigură termometrul întotdeauna curat
- Potrivit pentru toate termometrele digitale Covetrus (2800568 – 2800569)

| Cod | Denumire |
|---------|-------------------------|
| 2800832 | Thermometer Cover 50 pk |



Lanternă pentru diagnosticare medicală

Lanternă pentru diagnosticare medicală - tip pix

Lanternă de diagnosticare medicală de unică folosință pentru examinarea pupilei, ușor de transportat în buzunarul de la piept.

- De unică folosință (timp mediu de lucru: 3 ore)
- Grinda concentrică etanșată
- Clip de buzunar activat
- Cu pupil gauge

| Cod | Denumire | Cantitate |
|---------|----------------------|-----------|
| 2800793 | Penlights Disposable | 6/box |



Ciocan percuție

Ciocan percuție

Cu capul de cauciuc se lovesc tendoanele, mușchii și nervii pentru a se identifica reflexul pacienților.

- Mâner metalic robust, confortabil de prins
- Cap de cauciuc gri
- Lungime 17 cm, 6 3/4"



| Cod | Denumire |
|---------|--|
| 2801228 | Ciocan percuție (reflexe) Taylor 17 cm |

Ciocan percuție (reflexe) Troemner

Instrument chirurgical folosit pentru testarea reflexelor la nivelul tendoanelor profunde, pentru a verifica anomaliile ale sistemului nervos.



| Cod | Denumire |
|---------|---|
| 2801242 | Ciocan percuție (reflexe) Troemner 24cm |

Perforator pentru recoltare biopsie, steril

Perforator pentru recoltare biopsie, steril

Facilitează prelevarea de probelor de piele și țesuturi cu cea mai mare precizie și traume minime. Marginea ascuțită din oțel inoxidabil.

- Mâner ondulat pentru o menținere sigură și o ghidare optimă.
- Identificare ușoară prin informații despre dimensiuni pe fiecare pungă.
- Ambalat individual, steril.



| Cod | Denumire | Size |
|---------|---|--------|
| 2800971 | Perforator pentru recoltare biopsie, steril | 2.0 mm |
| 2800972 | Perforator pentru recoltare biopsie, steril | 3.0 mm |
| 2800973 | Perforator pentru recoltare biopsie, steril | 4.0 mm |
| 2800974 | Perforator pentru recoltare biopsie, steril | 5.0 mm |
| 2800975 | Perforator pentru recoltare biopsie, steril | 6.0 mm |
| 2800976 | Perforator pentru recoltare biopsie, steril | 7.0 mm |
| 2800977 | Perforator pentru recoltare biopsie, steril | 8.0 mm |

Chiuretă dermatologică

Chiuretă dermatologică

Chiureta dermatologică, dispozitiv medical ascuțit recomandat pentru țesuturile moi, proceduri chirurgicale minore ale pielii (dermatologie, chirurgie, medicina veterinară).

Chiureta este prevăzută cu o muchie de tăiere foarte ascuțită și mâner din plastic premium pentru un chiuretaj optim.

Disponibilă într-o gamă largă de dimensiuni, sterilă și de unică folosință. Pentru o identificare mai ușoară pe fiecare dispozitiv este marcată dimensiunea.

| Cod | Denumire | Size |
|---------|------------------------|--------|
| 2801005 | Chiuretă dermatologică | 2.0 mm |
| 2801006 | Chiuretă dermatologică | 3.0 mm |
| 2801007 | Chiuretă dermatologică | 4.0 mm |
| 2801008 | Chiuretă dermatologică | 5.0 mm |
| 2801009 | Chiuretă dermatologică | 7.0 mm |



Alte produse

Specul nazal

Specul nazal ideal pentru examinarea interiorului nazal, mucoasa nazală, septul nazal, turbinatate și modificări patologice, cum ar fi secreția, deformări septale și inflamatorii sau tumorale. Acest specul are un șurub integrat. Din oțel inoxidabil.

- Începeți prin plasarea lamelor conurilor închise în nară. Apoi, folosiți mânerul pentru a le deschide încet.
- Conicitatea plată a lamelor asigură accesul mai ușor la deschideri strânse.
- Acest speculum pentru nas are o îmbinare integrată cu șuruburi.



| Cod | Denumire |
|---------|---|
| 2801227 | Speculum nazal Hartmann Halle fig 2 15.5 cm |

Gel pentru electrozi

Electrod Gel, pentru utilizare rapidă în ECG, EEG sau EMG

- Cea mai mare conductivitate electrică
- Prietenos cu pielea
- Fără bule de aer
- Nu conține substanțe grase și ușor de îndepărtat



| Cod | Denumire |
|---------|---------------------------------------|
| 2800444 | Gel pentru electrozi 250 g |
| 2800442 | Tab for Electrode Gel 250 g (2800444) |

Spatula de lemn pentru limbă

Ideală pentru examinarea interiorului gurii și a gâtului.

Lemn

Spatula de limba din lemn, nesterilă, realizate din lemn de mesteacăn flexibil și rezistent la rupere cu suprafață netedă.

Dimensiune adult: 15 cm



| Cod | Denumire | Cantitate |
|---------|------------------------------------|-----------|
| 2800167 | Spatula de lemn pentru limbă 15 cm | 500/cutie |



Oțel

| Cod | Denumire |
|---------|--|
| 2801187 | Spatulă pentru limbă din oțel inoxidabil 17 cm |



Capitolul 11

Produse pentru Laborator

Lame de microscop

Lame de microscop cu margini șlefuite

Lame de microscop pentru utilizare în medii de laborator medicale.

- Spălate și lustruite
- Dimensiuni: 76 x 26 mm
- Margini șlefuite, colț de 45 de grade
- Disponibile în varianta simplă sau cu margine dublă mată



Simplă

| Cod | Descriere | Cantitate |
|---------|---|-----------|
| 2800599 | Lame microscop cu margini șlefuite 76x26 mm, grosime 1 mm | 50 buc |



Cu margine dublă mată

| Cod | Descriere | Cantitate |
|---------|--|-----------|
| 2800600 | Lame microscop cu margini șlefuite și mătuite la un capăt 76x26 mm, grosime 1 mm | 50 buc |

Lamele microscop

Lamele de acoperire pentru microscop.

- 18 x 18 mm
- Grosimea nr. 1 (0.13 - 0.16 mm)

| Cod | Descriere | Cantitate |
|---------|---|-----------|
| 2800601 | Lamele microscop 18x18 mm, grosime 0.13-0.16mm sticlă de culoare alb pur, hidrolitică | 100 buc |



Prepararea frotiului de sânge

Wedge method

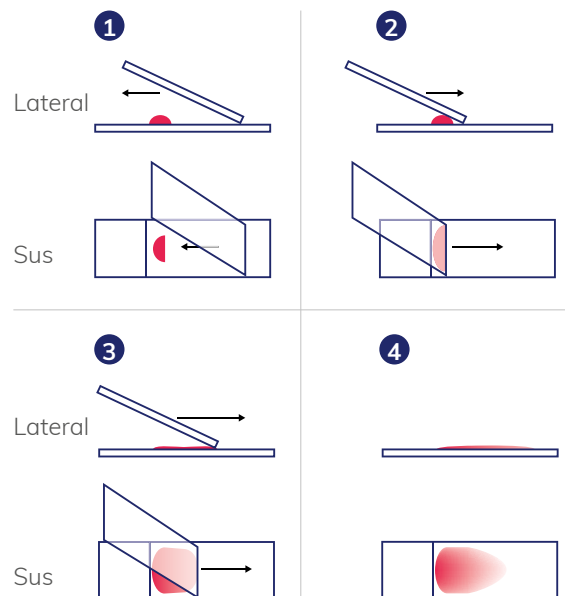

Pipete

Pipetă Pasteur

Pipetă Pasteur nesterilă din polietilenă.

- Capacitate: 3 ml
- Lungime: 15 cm, nesteril, 50 per pungă



| Cod | Descriere | Cantitate |
|---------|--------------------------------|-----------|
| 2800002 | Pipete, Pasteur, polipropilenă | 50/pungă |

Bețișoare cu vată

Bețișoare cu vată



Aplicatoare moi, absorbante, cu vârf dublu de bumbac. Capătul permite o aplicare ușoară și nu lasă scame. Bețișor din plastic.

- Capăt dublu
- Nesterile
- Lungime: 8 cm

| Cod | Descriere | Cantitate |
|---------|--|-----------|
| 2800164 | Bețișoare cu vată, cap dublu de bumbac 8cm | 200/pungă |



Aplicatoare moi, absorbante, cu vârf de bumbac permit o aplicare ușoară și nu lasă scame.

Bețișorul este fabricat din lemn de mesteacăn de înaltă calitate. Aceste aplicatoare oferă performanță superioară.

Nesterile. Disponibile în mărime mică (15 cm lungime) și XL (20 cm lungime).

| Cod | Descriere | Cantitate |
|---------|--|-----------|
| 2800165 | Bețișoare cu vată, bețișor de lemn 15cm x2 mm, vată 1cmx5mm | 100/pungă |
| 2800166 | Bețișoare cu vată, bețișor de lemn 20cm x3 mm, vată 3cmx10mm | 50/pungă |

Kit curățare microscop

Kit curățare microscop

Set de curățare pentru microscop, include: lichid de curățare a lentilelor, textil pentru lentile fără scame, perie, air blower, tamponane cu vârf de bumbac.

Cod **Descriere**
2801953 Kit curățare microscop



Cum să păstrezi suprafețele optice curate

Particulele de praf și murdărie au un efect negativ asupra calității imaginii. Curățarea microscopului este esențială pentru a obține o imagine de cea mai bună calitate și pentru a asigura o durată de viață lungă a microscopului. Praful și murdăria de pe elementele optice, cum ar fi lentilele, prismele și filtrele, lăsate necurățate pot deveni greu sau imposibil de îndepărtat și pot provoca mușcări.

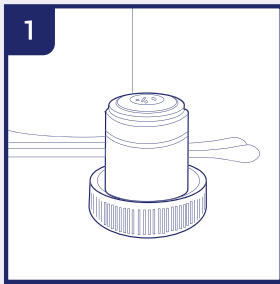

1 Așezați obiectivul sau ocularul pe o suprafață plană și curată. Se poate folosi capacul obiectivului sau ocularul, ambele pot fi plasate în decupajele speciale din cutia de depozitare (livrare). Condensatoarele și lentilele colectoare pot rămâne pe microscop.

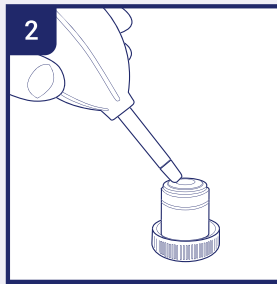

2 Pentru a preveni zgârieturile de pe suprafețe și sticla optică, mai întâi încercați să îndepărtați murdăria și praful de pe suprafața optică cu o pipetă air blower sau aer uscat presurizat (fără ulei și sub presiune moderată).

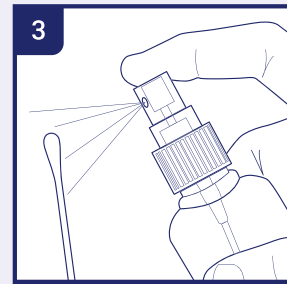

3 Utilizați o hârtie absorbantă pentru lentile sau un bețișor de bumbac. Umeziți ușor un bețișor cu vată cu o cantitate mică de lichid pentru curățare sau amestec pentru curățare. (Fie izo-propanol pur sau un amestec de 7 părți eter și 3 părți alcool).

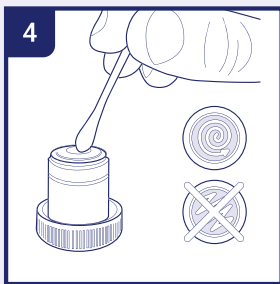

4 Curățați lentila folosind vârful bețișorului sau hârtia pentru lentile*. Când curățați o lentilă cu o suprafață mai mare, ștergeți cu puțină presiune dinspre centru spre margini printr-o mișcare circulară, nu utilizați mișcarea în zig-zag. După fiecare curățare a se arunca bețișorul sau hârtia.

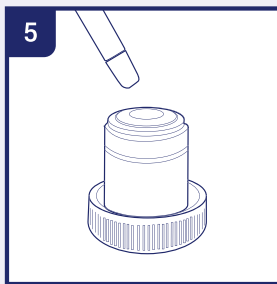

5 Așteptați până când lichidul de curățare s-a evaporat sau grăbiți acest proces prin utilizarea unui spray cu aer comprimat.

6 Verificați cu ajutorul unei lupe dacă suprafața este curată și așezați obiectul curățat înapoi pe microscop.

Vă rugăm să rețineți

Curățarea suprafeței optice indicate în această prezentare, se aplică numai la suprafețele exterioare: obiective, oculare, filtre și condensatoare. Suprafețele interioare se vor curăța într-un service de specialitate.

* Folosiți suficientă hârtie pentru lentile, astfel încât solvenții să nu dizolve uleiurile de pe mână, care pot ajunge de pe hârtie pe suprafața acoperită.



Capitolul 12

Îngrijirea pacientului și Manipularea animalelor

Cititor de microcipuri

Cititor de microcipuri rotund Halo

Cititorul de microcipuri vă permite să scanați FDX - B (15 cifre) și cipuri FDX-A (FECAVA) utilizate pentru identificarea animalelor conform standardelor ISO 11784. Posibilitate de transfer date și încărcare a cititorului prin cablu USB.

- Baterie internă, gata de încărcat
- Timp de scanare: 8 secunde
- 1000 de cicluri cu o baterie
- Dimensiuni: 135 x 33 mm
- Greutate: 163 g

| Cod | Denumire |
|---------|---|
| 2800474 | Cititor de microcipuri rotund Halo CVET |



Cititor de microcipuri RT100V8-Multistandard

Cititor microcipuri permite scanarea unei game diverse de formate ISO FDX A (nu AVID criptat), FDX B (15 cifre), Q5, EM4102, TIRIS HDX și practic toate microcipurile (transponderele) pentru identificarea animalelor conform standardelor ISO 11784. Poate fi conectat prin interfața USB la un PC sau laptop.

- Interval de citire: > 8 cm (microcipuri obișnuite)
- Memorie: stochează până la 1000 de numere
- Dimensiuni: 155 (L) x 82 (L) x 33 mm (În)
- Greutate: 155 g
- Putere: baterie litiu 1400mAh 3.7V
- Mod de încărcare: mini USB

| Cod | Denumire |
|---------|---|
| 2800475 | Cititor de microcipuri RT100V8-Multistandard |
| 2800476 | Baterie pentru cititor de microcipuri Multistandard |



Echipament de protecție

Guler / Colier elisabetan

Guler/Colier Elisabetan din polipropilenă moale și flexibilă. O soluție potrivită pentru a împiedica pacientul să ajungă și să lingă rănila de pe corp. Guler/ Colier transparent cu model de lăbuțe în relief. Eco-friendly și complet reciclabil (fabricat 40% din material reciclat). Mecanism simplu de închidere.

- Transparent
- Complet ecologic și reciclabil
- Mecanism simplu de închidere
- Lesa câinelui poate fi atașată prin buclele gulerului
- Disponibil în 7 mărimi



Please watch the tutorial video



| Cod | Denumire | Dimensiune | Cantitate |
|---------|-------------------------|------------|-----------|
| 2800968 | Guler/Colier elisabetan | 7.5 | 10/cutie |
| 2800962 | Guler/Colier elisabetan | 10 | 10/cutie |
| 2800963 | Guler/Colier elisabetan | 12.5 | 10/cutie |
| 2800964 | Guler/Colier elisabetan | 15 | 10/cutie |
| 2800965 | Guler/Colier elisabetan | 20 | 10/cutie |
| 2800966 | Guler/Colier elisabetan | 25 | 10/cutie |
| 2800967 | Guler/Colier elisabetan | 30 | 10/cutie |



“ Sfat util: Cizmele de protecție Covetrus pot de asemenea, să fie purtate pe vreme caldă când și pe suprafețe fierbinți. ”

Cizme de protecție pentru lăbuțe



Cizme de protecție hidrofobe cu velcro pentru câini. Pentru a proteja de infecții și pentru a sprijini procesul de vindecare a rănilor. Pachetul include o pereche.

Disponibil în 6 mărimi:

| Dimensiune | Rasă |
|------------|--|
| S | Yorkshire Terrier, Toy Poodle |
| M | Jack Russel Terrier, West Highland Terrier |
| L | Border Collie, Beagle, Dalmatian |
| XL | Labrador, Cutieer, Setter |
| XXL | Rottweiler, Great Dane, German Shepherd |
| XXXL | Newfoundlander, St. Bernard, Leonberger |

| Cod | Denumire | Dimensiune |
|---------|---|--------------|
| 2800821 | Cizme protectoare pentru câini, mărime S | 130 x 60 mm |
| 2800822 | Cizme protectoare pentru câini, mărime M | 150 x 75 mm |
| 2800823 | Cizme protectoare pentru câini, mărime L | 177 x 85 mm |
| 2800824 | Cizme protectoare pentru câini, mărime XL | 215 x 90 mm |
| 2800825 | Cizme protectoare pentru câini, mărime XXL | 230 x 100 mm |
| 2800826 | Cizme protectoare pentru câini, mărime XXXL | 230 x 110 mm |

Botniță Nylon pentru câini

Din Nylon, reglabile, blocare ajustabilă

- Ușor de montat în siguranță
- Lavabilă
- Disponibilă în 9 mărimi

| Dimensiune | Rasă |
|------------|--|
| 0 | Yorkshire Terrier, Mini Poodle, Cavalier and Miniature Dachshund |
| 1 | Whippet, Westie, Jack Russell, Dachshund and Pug |
| 2 | Collie, Beagle, Springer, Cocker and Poodle |
| 3 | Labrador, German Shepherd, Dobermann, Setter, Retriever, Bull Terrier and Staffordshire Bull Terrier |
| 4 | Irish Wolfhound, Great Dane, Pyrenean Mountain Dog and St. Bernard |
| 5 | Rottweiler and Bull Mastiff |
| 6/4 | Extra-long |
| 7/5 | Extra-long |
| 8 | Short Muzzle |



| Cod | Denumire | Dimensiune |
|---------|-------------------|----------------------|
| 2802305 | Botniță din Nylon | N.0 |
| 2802306 | Botniță din Nylon | N.1 |
| 2802307 | Botniță din Nylon | N.2 |
| 2802308 | Botniță din Nylon | N.3 |
| 2802309 | Botniță din Nylon | N.4 |
| 2802310 | Botniță din Nylon | N.5 |
| 2802311 | Botniță din Nylon | N.6/4XL (extra-long) |
| 2802312 | Botniță din Nylon | N.7/5XL (extra-long) |
| 2802313 | Botniță din Nylon | N.8 Short |

Botniță pentru câini, curea piele

Botniță pentru câini din plastic, prindere prin curea de piele. Disponibilă în 12 dimensiuni.



| Cod | Denumire | Circumferință | Lungime |
|---------|---|---------------|---------|
| 2800233 | Botniță câini, prindere curea piele | 18 cm | 7 cm |
| 2800234 | Botniță câini, prindere curea piele | 21 cm | 8 cm |
| 2800235 | Botniță câini, prindere curea piele | 24 cm | 8.5 cm |
| 2800236 | Botniță câini, prindere curea piele | 27 cm | 9 cm |
| 2800237 | Botniță câini, prindere curea piele | 30 cm | 10 cm |
| 2800238 | Botniță câini, prindere curea piele | 32 cm | 10.5 cm |
| 2800239 | Botniță câini, prindere curea piele | 37 cm | 13 cm |
| 2800240 | Botniță câini, prindere curea piele | 40 cm | 13 cm |
| 2800241 | Botniță câini, prindere curea piele | 42 cm | 14.5 cm |
| 2800242 | Botniță câini, prindere curea piele | 48 cm | 16 cm |
| 2800243 | Botniță câini, prindere curea piele Boxer | 48 cm | 5 cm |
| 2800244 | Botniță câini, prindere curea piele Boxer | 56 cm | 6 cm |

Ectoparaziți

Pieptene anti-purici

Pieptene de înaltă calitate pentru purici – cu sau fără mâner.

- Metodă accesibilă și netoxică pentru a detecta și elimina puricii
- Monitorizați starea pielii și a blănii animalului dvs. de companie
- Utilizați în mod regulat acest pieptene pentru detectarea precoce a paraziților
- Dinți foarte fini distanțați
- Proiectat ergonomic pentru o manevrare ușoară
- Pe măsură ce periați câinele pieptenele colectează puricii, ouăle acestora și murdărie de purici
- Culoarea albastră

Fără mâner

| Cod | Denumire |
|---------|---------------------------------|
| 2800665 | Pieptene anti-purici fără mâner |



Cu mâner

| Cod | Denumire |
|---------|-------------------------------|
| 2800666 | Pieptene anti-purici cu mâner |



Căpușe

Pensă pentru îndepărtarea căpușelor, tip pix, din plastic, culoare roșie

| Cod | Denumire |
|---------|--|
| 2800667 | Pensă pentru îndepărtarea căpușelor, tip pix |



Pensă încrucișată pentru îndepărtarea căpușelor

Pensă cu mânere încrucișate pentru îndepărtarea micilor căpușe, din oțel inoxidabil. Mânerele încrucișate permit o îndepărtare sigură și rapidă. Lungime încrucișată 14,5 cm.

| Cod | Denumire |
|---------|---|
| 2801325 | Pensă pentru îndepărtarea căpușelor inox 14.5cm |



“ Pieptenii pentru purici Covetrus ajută la depistare puricilor devreme, astfel încât a se putea lua măsuri pentru a preveni infestarea. ”



Unghiere / Clești gheare

Clește pentru păsări și câini talie mică

Clește stil ghilotină pentru tăierea unghiilor la păsări și câini de talie mică și medie. Manerul moale face foarfecele foarte confortabile în timpul utilizării. Lame durabile, produse din oțel inoxidabil înaltă calitate. Lungime 14 cm. Culoare negru/roșu.



| Cod | Denumire |
|---------|--|
| 2800786 | Clește pentru păsări și câini talie mică |

Foarfecă gheare pisici

Foarfecă pentru tăiere gheare pentru pisici, model mic. Mânerul moale face foarfecele foarte confortabile la utilizare. Lamele sunt produse din oțel inoxidabil durabil. Lungime 8,5cm. Culoare negru/roșu

Mică – 8.5 cm



| Cod | Denumire |
|---------|--------------------------------|
| 2800787 | Clește pentru gheare pisici, S |

Mare – 11.5 cm



| Cod | Denumire |
|---------|---|
| 2800788 | Foarfecă pentru taiere unghii la pisici L |

Unghieră/Clește pentru câini

Clește tip ghilotină pentru tăierea unghiilor la câini de talie mică. Mânerul moale face foarfecele foarte confortabile în timpul utilizării. Lamele sunt produse din oțel inoxidabil de înaltă calitate și durabil.

Mică – 12.5 cm



| Cod | Denumire |
|---------|------------------------------|
| 2800789 | Unghieră/Clește pentru câini |

Mare – 16 cm



| Cod | Denumire |
|---------|------------------------------|
| 2800790 | Unghieră/Clește pentru câini |



Așternut silicat perle

Blochează instantaneu moleculele de miros și evaporă umiditatea. Cristalele absorb constant lichidele și mirosul. De asemenea, usucă materia solidă, reducând astfel mirosul și face ușoară curățarea literei. Perlele de micro silicat sunt potrivite pentru pisicile sensibile: este format din perle mai rotunjite și mai netede în comparație cu versiunea de bulgări, pentru a nu irita lăbuțele pisicii. Vă rugăm să nu aruncați așternutul pentru pisici în toaletă, în exterior, în jgheaburi sau în canalizare.

- Ultra-absorbant
- Biodegradabil
- Antibacterian
- Absoarbe mirosurile
- Compoziție: 100% dioxid de siliciu
- O pungă de 16 L durează 12 săptămâni; o pungă de 5 L durează 4 săptămâni
- Disponibil în 3 variante (5 L și 2x16 L) și Micro silicat (5L)

Indicații de utilizare:

1. Umpleți litiera cu până la 3-5 cm de cristale.
2. Așezați litiera într-o zonă uscată și caldă.
3. Îndepărtați deșeurile solide și greblați așternutul zilnic.
4. Înlocuiți așternutul atunci când nu mai absoarbe mirosul urinei.

| Cod | Denumire | Dimensiune |
|---------|--|------------|
| 2800883 | Așternut igienic silicat, SaniPearls, perle roz | 2 x 16 L |
| 2800884 | Așternut igienic silicat, SaniPearls, perle roz | 5 L |
| 2800885 | Așternut igienic microsilitat, SaniPearls Micro, perle roz | 5 L |



Covoare igienice

Covoare igienice foarte absorbante pentru utilizare veterinară. Stratul superior este format din material nețesut, cu capacitate mare de absorbție. Stratul inferior este realizat din folie de polietilenă impermeabilă.

- Foarte absorbant
- 3 dimensiuni
- 30 buc/pachet

| Cod | Denumire | Dimensiune | Greutate | Cantitate |
|---------|-----------------|------------|----------|------------|
| 2800461 | Covor absorbant | 40 x 60 cm | 22 g | 30 /pachet |
| 2800462 | Covor absorbant | 60 x 60 cm | 35 g | 30 /pachet |
| 2800463 | Covor absorbant | 60 x 90 cm | 55 g | 30 /pachet |



Saci cadavre

Saci transport cadavre

Saci transport pentru sânge, țesuturi, oase și cadavre. Calitate premium reciclată, Rezistență peste medie la perforare și la rupere.



- Grosime: 80 microni pentru mărimea XS-S, 105 microni pentru mărimea M-XL
- Culoare neagră
- Fabricat din polietilenă premium reciclată de joasă densitate (LDPE)
- 20 de pungi per pachet

| Cod | Denumire | Dimensiune | Cantitate |
|---------|--------------------------------------|-------------------|-----------|
| 2800456 | ● Saci transport cadavre 80 microni | XS 67 x 38.5 cm | 20/pk |
| 2800457 | ● Saci transport cadavre 80 microni | S 93 x 57 cm | 20/pk |
| 2800458 | ● Saci transport cadavre 105 microni | M 105 x 77 cm | 20/pk |
| 2800459 | ● Saci transport cadavre 105 microni | L 136.5 x 70.5 cm | 20/pk |
| 2800460 | ● Saci transport cadavre 105 microni | XL 140 x 76 cm | 20/pk |



Capitolul 13

Animale de Talie Mare



Magneți ruminali ceramici

Magneți ruminali ceramici

Magneții ruminali previn bolile hardware la vaci. Magneții atrag materiale feroase (cuie, sârmă, șuruburi) în reticul și rumen. Conceput pentru a rămâne permanent în interior reticulului vacii: atunci când este administrat corespunzător, un magnetul va dura toată viața. Magneții sunt de dimensiunea, forma și greutatea ideale pentru o protecție maximă și remediu pentru indigestie traumatică la bovine.

Există 2 tipuri de magneți ruminali:

- Magneți ruminali în capsula de plastic verde 35x35x100 mm (2800969): atrag materialul feros și îl rețin în cadrul capsulei dure din plastic. Lungimea și adâncimea canelurilor capsulei oferă o protecție suplimentară împotriva obiectelor ascuțite. Poate fi folosit pentru vacile peste 350 kg.
- Magnet ceramic (2800970): magnet mic fără capsula care atrage metalele paralel cu magnetul. Poate fi folosit în siguranță pentru bovine peste 150 kg.



| Cod | Descriere |
|-----------|--|
| 1 2800969 | Magneți ruminali în capsulă de plastic verde 35x35x100 mm, 10buc/set |
| 2 2800970 | Magneți ruminali ceramici, 12buc/set |



Magneți ruminali pentru vacile cu risc de „sârmă” sau „boală hardware”

Dacă elementele metalice stau în reticul, acestea sunt la numai centimetri de ficat, splină, inimă și plămâni. Când este administrat corect, un magnet de vacă va dura toată viața vacii. Este proiectat să stea permanent în reticulul vacii. Poate fi îndepărtat de un veterinar dacă este necesar (complicații, cantitate mare de fire înghițite).

Marcare



Creion de marcat

Creioane colorate (de marcat) sunt pe bază de ceară specială și ulei de parafină. Acestea sunt folosite pentru marcarea pe termen scurt, în principal pentru bovine, ovine și porcine. Marcajul ramane vizibil pe spatetele superioare ale bovinelor și ovinelor pentru aproximativ patru săptămâni, la porci între 1-2 săptămâni. A se reține: marcajul de pe ovine este imposibil sau dificil să se șalească. Prin urmare, acestea ar trebui aplicate într-un loc cât mai potrivit de exemplu pe cap sau picioare.

- Pigmenți de înaltă calitate pentru a obține o culoare excelentă
- Capacitate eficientă de scriere pe piele, temperatură, stabilitate, intensitate a culorii și luminanță ridicată
- Ingredientele sunt inofensive pentru oameni și animale
- Disponibil în 3 culori luminoase (roșu, albastru, verde)
- Tub de plastic cu răsucire

| Cod | Descriere | Culoare |
|---------|------------------|------------|
| 2800254 | Creion de marcaj | ● Albastru |
| 2800255 | Creion de marcaj | ● Verde |
| 2800256 | Creion de marcaj | ● Roșu |



Spray

Spray pentru marcarea animalelor cu uscare rapidă și culoare intensă, potrivit pentru marcarea bovinelor și porcinelor. Marcajul este vizibil la porci timp de 2 săptămâni, pentru bovine o perioadă mai lungă.

- Sistem de marcarea cu uscare rapidă
- Disponibil în 3 culori strălucitoare (roșu, albastru, verde)
- Stabil la lumină și rezistent la temperaturi
- Pigmenți fără plumb
- Sistemul de duză/valvă controlabil produce litere clare
- Rezultate excelente pe lână umedă și uscată

| Cod | Descriere | Culoare | Dimensiune |
|---------|--------------|------------|------------|
| 2800257 | Spray Marcaj | ● Albastru | 500 ml |
| 2800258 | Spray Marcaj | ● Verde | 500 ml |
| 2800259 | Spray Marcaj | ● Roșu | 500 ml |

Instrumente pentru mameloane

Suport pentru seringă

Canulă de fixare a seringii pentru administrare medicație pe mamelon.

- Luer
- Nesteril.
- Lungime: 15mm

| Cod | Descriere | Cantitate |
|---------|---|-----------|
| 2800260 | Suport pentru seringă, administrare medicație pe mamelon, lung. 15 mm | 100/cutie |



Stifturi / Tuburi mamelonare pentru muls

Stifturi / Tuburi mamelonare pentru muls, steile, în blistere. Blocare Luer pentru administrare ușoară de ex. antibiotice.

Galben, steril, 3.3 mm

| Cod | Descriere | Cantitate |
|---------|--|-----------|
| 2800785 | Stifturi / Tuburi mamelonare pentru muls | 20/pachet |



Dilatator mamelonar

Dilatator pentru tetine cu vaselină. Menține canalul tetinei deschis după răniri sau operație. Se folosesc pentru dilatare în caz de stenoză.

Trei tipuri disponibile:

- 2800261: Dilatator mamelonar cu perle si cutie de separare cu vaselina. Lungime: 5,5 cm.
- 2800262: Dilatator pentru tetine cu vaselină. Lungime: 5,0 cm.
- 2800263: Bețișoare cu fir de lână, cu vaselină. Pentru dilatarea tetinei în cazul stenozelor si imobilizarea în cazul altor boli. Dimensiune: 5 cm lungime și 6 mm diametru.

| Cod | Descriere |
|-----------|--|
| 1 2800261 | Sondă de dilatare mamelon, cu vaselină, lungime 5,5 cm |
| 2 2800262 | Stifturi /Sondă pentru dilatare mamelon, cu vaselină, cu tijă, lungime 5 cm, diametru 6 mm |
| 3 2800263 | Stifturi / Sondă pentru dilatare mamelon, din lână, cu vaselină. Lungime 5 cm, diametru 6 mm |



Gel lubrifiant non-spermicid

Gel lubrifiant nesteril formulat cu un nespermicid conservant. Disponibil în 2 mărimi: 500 ml (2800450) și 2,5 litri (2800451).

- Gata de utilizare
- Gel lubrifiant gros de uz general
- Cu protecție a pielii
- Poate fi folosit în inseminare artificială și obstetrică

| Cod | Descriere | Dimensiune |
|---------|--|------------|
| 2800450 | Gel lubrifiant (non spermicid) cu dozare | 500 ml |
| 2800451 | Gel lubrifiant (non spermicid) | 2.5 L |





Capitolul 14

Aparatură veterinară

Monitorizarea pacientului/ Chirurgie



Pulsoximetru veterinar portabil

Pulsoximetru veterinar portabil Covetrus măsoară saturația de oxigen a hemoglobinei (SpO₂) în sângele arterial și frecvența pulsului. Este echipat cu alarme reglabile și oferă, de asemenea, indicatori vizuali pe un ecran OLED luminos de 2,4 inch. Ecranul are ca funcție rotație automată a afișajului, activată prin gravitație, pentru o vizualizare ușoară în orientări multiple.

Caracteristici:

- Funcție nouă: Electrocardiograma (3 canale) *opțional, *se comandă separat
- Afișaj TFT color de 2,4 inch cu funcție de rotație automată și iluminare LED
- Afișaj Ceas în timp real (RTC)
- Controlul luminii de fundal și funcție de oprire automată pentru economisirea energiei
- Moduri de aspect selectabile, inclusiv font și forme de undă
- Afișaj simultan numeric și formă de undă a SpO₂
- Moduri de lucru duble: monitorizare continuă și verificare la fața locului
- Stocare până la 300 de ore date SpO₂ (1 citire pe secundă)
- Ultimele 10 minute din înregistrarea grafic și tabel SpO₂ și pulsul pot fi vizualitate pe ecran
- Datele pot fi transferate pe calculator prin Patient Care Viewer pentru stocare, revizuire și tiparire
- Setul include un dispozitiv de monitorizare veterinar portabil, un senzor reutilizabil cu clemă digitală SpO₂ (2800523), clemă pentru limbă dimensiune S + L (2802106, 2802107), 3x baterie alcalină AA, manual



| Cod | Descriere |
|---------|--|
| 2800522 | Pulsoximetru veterinar, portabil, RTC, EKG (ECG), măsurarea SpO ₂ și pulsului |
| 2802235 | Pulsoximetru veterinar, portabil, RTC, măsurarea SpO ₂ și a pulsului |

Accesorii standard incluse:

| Cod | Descriere |
|---------|--|
| 2800523 | Senzor lingual și auricular reutilizabili (9 pini VET APK) |



| Cod | Descriere | Dimensiune |
|---------|--------------------|------------|
| 2802106 | Clemă pentru limbă | S |
| 2802107 | Clemă pentru limbă | L |



Accesorii opționale (nu sunt incluse):

| Cod | Descriere |
|-----------|---|
| 1 2800524 | Încărcător desktop (A- DC) pentru Pulsoximetru 2800522 |
| 2 2800525 | Baterie cu litiu CVET 2800522 |
| 3 2800526 | Protecție silicon, galbenă, pentru Pulsoximetru veterinar 2800522 |
| 4 2800527 | Geantă de transport (neagră) pentru Pulsoximetru veterinar 2800522 |
| 5 2800528 | Conector Snap 3-lead ECG Cablu (IEC)(4pini) pentru pulsoximetru 2800522 (inclus in pachetul standard) |
| 6 2800529 | Electrozi Aligatori ECG pentru pulsoximetru (reutilizabili, conector snap, 3 buc/set) |



1



2



3



4



5



6

Monitor funcții vitale VPM 20



Covetrus VPM-20 este destinat a fi utilizat pentru monitorizare pacienți:

- Electrocardiografie (ECG)
- Ritmul cardiac (HR)
- Tensiunea arterială non-invazivă (NIBP)
- Tensiunile arteriale sistolice, diastolice și medii
- Saturația oxigenului din sânge (SpO₂)
- Frecvența pulsului (PR)
- Frecvența respirației (RR),
- Capnografie (EtCO₂ și InCO₂)
- Temperatura (Temp)

Este ideal pentru utilizarea în cabinete veterinare, clinici veterinare și centre medicale, pentru monitorizarea funcțiilor vitale atât la animale de talie medie și mare, cât și la animalele de companie.

Caracteristici generale pentru VPM-20

Diverse moduri de afișare



Afișarea cifrelor în font mare permite vizualizarea clară a semnelor vitale în orice circumstanțe



96 de ore de tendințe grafice și tabelare vă permite să revizuiți cuprinzător date restaurate la fiecare 20 de secunde.

Design exterior ușor de utilizat



Opțiunile de detașare ușoară a bateriei Li-ion permit să selectați 3 capacități diferite ale acesteia de la 1, 3, 5 ore de funcționare.



Mânerul șină este convenabil de utilizat pentru portabilitate și instalarea.

Fizic/Mecanic

VPM-20 este un monitor veterinar multi-parametrii care poate fi alimentat cu baterie atunci când o sursă de alimentare AC nu este disponibilă.

Electric

VPM-20 este alimentat de un acumulator intern care oferă de obicei 1, 3 sau 5 ore de monitorizare (baterie nouă complet încărcată). Bateriile sunt reîncărcate continuu atunci când monitorul este conectat la sursa de alimentare AC. Consultați secțiunea Funcționarea bateriei pentru detalii.

Afișaj

Ecranul de monitorizare LCD color care afișează toate informațiile grafice și numerice ale pacientului, precum și starea și mesajele de avertizare.

Selector

Butonul rotativ oferă utilizatorului interacțiunea cu afișajul și funcțiile monitorului. Rotirea și apăsarea butonului jog permite utilizatorului să navigheze și să facă modificări elementelor de afișare și funcțiile de monitorizare. Consultați secțiunea Utilizarea monitorului pentru detalii.

Intrări/ieșiri auxiliare

Monitorul oferă porturi LAN, USB și RJ11.

Descrierea monitorului

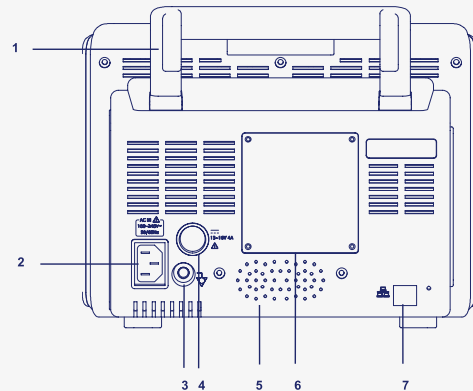
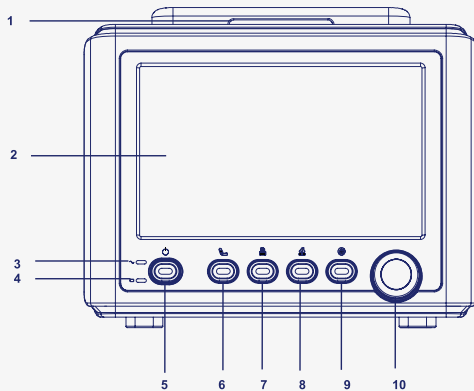

- 1 Indicator de alarmă
- 2 LCD
- 3 Indicator AC / DC
- 4 Indicator de încărcare a bateriei
- 5 Buton de pornire
- 6 Buton Start / Oprire NIBP
- 7 Buton pentru tipărire (opțional)
- 8 Buton Home
- 9 Butonul Stop Alarmă
- 10 Buton rotativ

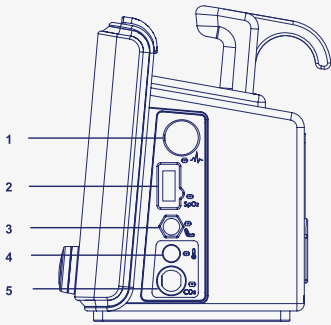

- 1 Mâner
- 2 Conector de alimentare AC
- 3 Terminal echipotențial
- 4 Conector de alimentare DC
- 5 Difuzor

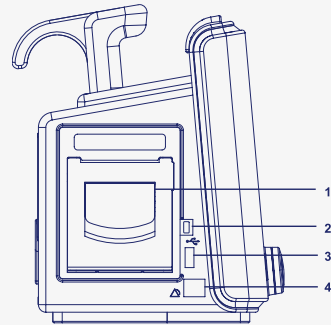

- 1 Imprimantă (opțional)
- 2 Porturi USB (mini USB tip B)
- 3 Porturi USB (USB tip A)
- 4 Porturi RJ11

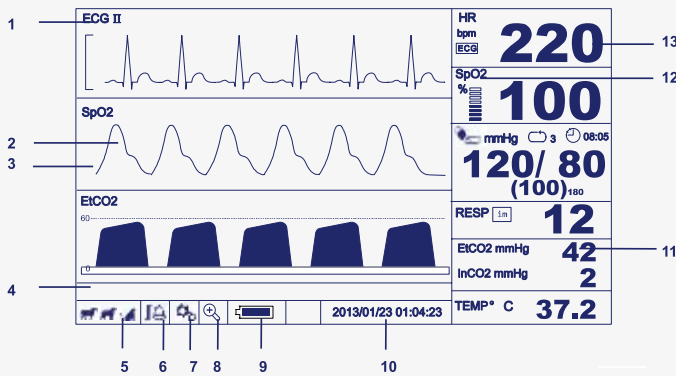

- 1 Titlul parametru pentru forma undei
- 2 Formă undă
- 3 Zona formei de undă
- 4 Zona de mesaje informative
- 5 Pictograma mod pacient
- 6 Pictograma meniului Alarmă/limite
- 7 Pictograma meniului de configurare
- 8 Pictograma de selectare a ecranului principal
- 9 Pictograma starea bateriei
- 10 Afișare timp
- 11 Zona numerică
- 12 Titlul parametrului numeric
- 13 Valoare numerică

Culori afișare

| Funcție | Culoare |
|---|--------------------------|
| Forma de undă ECG | Verde |
| Forma de undă SpO2 | Cyan |
| Formă de undă | |
| Respirație | Galben |
| Forma de undă EtCO2 | Gri |
| ECG | Verde |
| NIBP | Alb |
| SpO2 | Cyan |
| Rată respirație | Galben |
| EtCO2 | Violet |
| Temperatură | Albastru închis |
| Fundal general | Negru |
| Mesaj informativ | Fundal Negru, Font Verde |
| Alarmă cu Prioritate scăzută | Fundal Negru Font Galben |
| Mesaj alarmă Prioritate medie | Fundal Negru Font Galben |
| Mesaj alarmă Prioritate ridicată | Fundal Negru Font Roșu |
| Pictograma starea bateriei (normal) | Verde |
| Pictograma starea bateriei (baterie descărcată) | Galben sau Roșu |

Măsurare veterinară

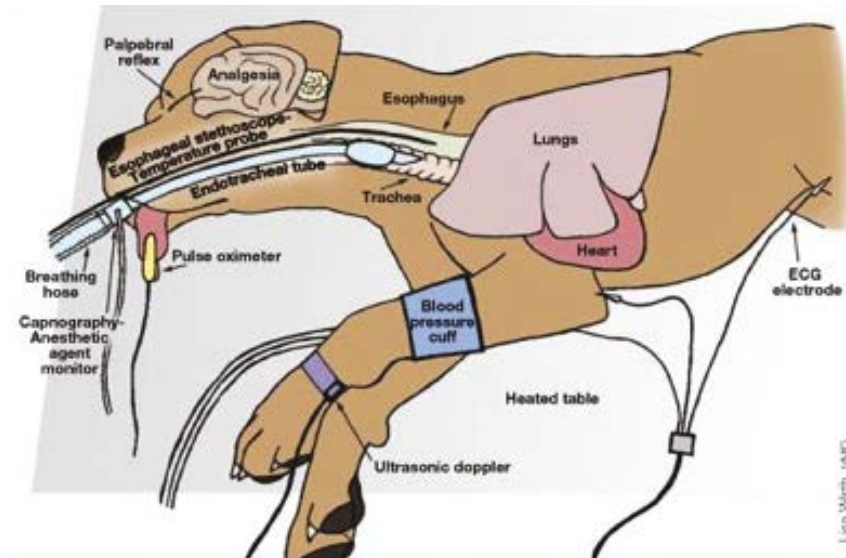

Măsurare ECG

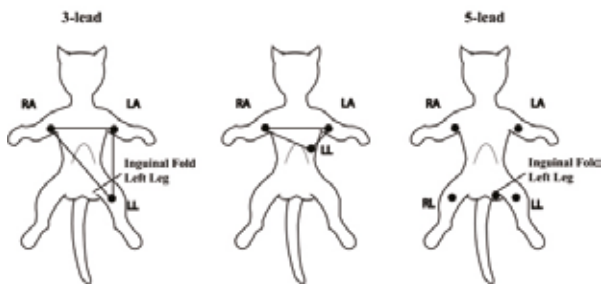

| Lead | AAMI | IEC |
|-------|---------|----------|
| 1. RA | ○ Alb | ● Roșu |
| 2. LA | ● Negru | ● Galben |
| 3. LL | ● Roșu | ● Verde |
| 4. RL | ● Verde | ● Negru |
| 5. V | ● Brown | ○ Alb |

Procedură

1. Selectați electrozii care vor fi folosiți.
2. Conectați cablurile principale ECG și cablu ECG corespunzător codurilor de culoare.
3. Conectați cablul ECG la conectorul ECG din panoul din dreapta al monitorului.

Măsurarea NIBP

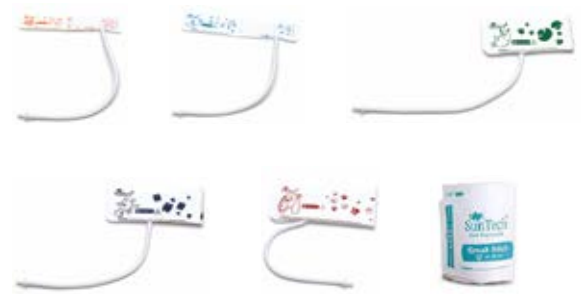
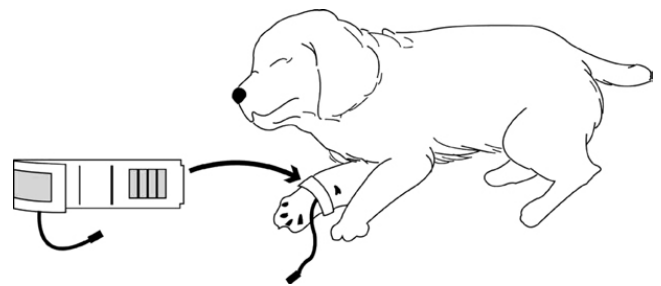

Procedură

Alegeți o manșetă a cărei lățime este de 40%-50% din circumferința membrului unde va fi aplicată și rotunjiți până la dimensiunea următoare, dacă este între dimensiuni. Partea gonflabilă a manșetei ar trebui să fie suficient de lungă pentru a cuprinde 50%-80% din membru.

Măsurarea SpO₂



| Câine | Pisică | Cal |
|--------|------------------------------|--------|
| Buză | Buză | Buză |
| Limbă | Limbă | Limbă |
| Ureche | Ureche | Ureche |
| Labuță | Labuță | Nară |
| Prepuț | Zona inferioară a piciorului | Prepuț |
| Vulvă | Coadă | Vulvă |

Procedură

1. Aplicați cu grijă senzorul pe pacient, așa cum este descris în instrucțiunile de utilizare ale senzorului.
2. Conectați senzorul la cablu.
3. Conectați cablul la conectorul SpO2 de pe panoul din dreapta al monitorului.

Măsurarea temperaturii

1. Introduceți o sondă de temperatură corporală în conectorul de temperatură de pe panoul din dreapta al monitorului
2. Urmați instrucțiunile de utilizare care însoțesc sonda de temperatură (piele, rect, etc).

NOTĂ. Timpul de măsurare necesar pentru a obține citiri precise la locul specific al corpului este de aproximativ 10 secunde.



Încălzitoare de infuzii și altele...

Consultați „Infuzie și Transfuzie”
CAPITOLUL 2

Măsurarea EtCO₂ (Capnografie). Operare Sidestream

Respirația poate fi monitorizată la pacienții intubați sau neintubați printr-un adaptor pentru cõile respiratorii, canulă nazală sau canulă nazală/oală.

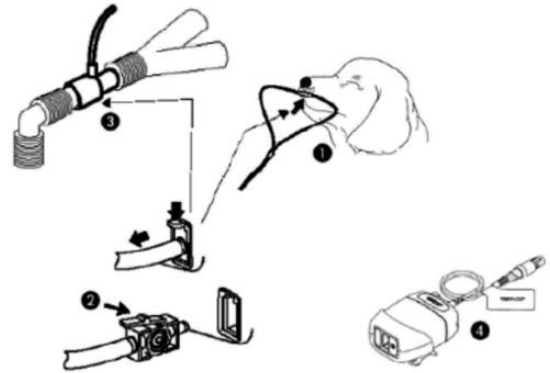

- 1 Cannula
- 2 Sampling cell
- 3 Sampling-T
- 4 Sidestream CO₂ sensor

- 1 Introduceți conectorul cablului modulului CO₂ în mufa de CO₂ a monitorului.
- 2 Selectați adaptorul/linia de filtru corectă pentru a minimiza spațiul mort și fixați-l în senzor.
- 3 Celălalt capăt al liniei de eșantionare este conectat la pacient fie printr-o canulă (1) fie printr-o probă-T (3).
- 4 Așteptați pentru a permite senzorului/modulului să se încălzească.

Covetrus VPM-20 este disponibil în 2 variante

Fără imprimantă

| Cod | Descriere |
|---------|---|
| 2801503 | Monitor Multiparametru VPM-20 cu baterie, fără imprimantă |

Imprimantă inclusă

| Cod | Descriere |
|---------|--|
| 2801506 | Monitor Multiparametru VPM-20 cu baterie și imprimantă |

Pachetul standard include:

Fără imprimantă

| Cod | Descriere | Cantitate |
|-----------------|---|-----------|
| 2801503-2801508 | Monitor Multiparametru VPM 20 | 1 |
| 2801523 | Manual | 1 |
| 2801522 | Cablu de alimentare 220 V | 1 |
| 2801529 | Hârtie imprimantă (50mm) * *numai dacă este selectată opțiunea de imprimantă | 1 |
| 2801514 | Manșon / Manșetă mărimea 1 (3~6cm) | 1 |
| 2801515 | Manșon / Manșetă mărimea 2 (4~8cm) | 1 |
| 2801516 | Manșon / Manșetă mărimea 3 (6-11 cm) | 1 |
| 2801517 | Manșon / Manșetă mărimea 4 (7-13 cm) | 1 |
| 2801518 | Manșon / Manșetă mărimea 5 (8-15 cm) | 1 |
| 2801519 | Manșon / Manșetă mărimea 6 (17-25 cm) | 1 |
| 2802109 | Furtun prelungitor manșetă (3 m) | 1 |
| 2801521 | Cablu trunchi ECG pentru 3 derivații | 1 |
| 2801520 | Pachet de cabluri ECG cu 3 derivații | 1 |
| 2801524 | Sondă de temperatură (rectal) | 1 |
| 2801512 | SpO2 Reusable Sensor WA-103 (Y Sensor) | 1 |
| 2801513 | Cablu prelungitor SpO2 A0266 | 1 |

Accesorii

| Cod | Descriere | Size | Cantitate |
|---------|--------------------------------|------|-----------|
| 2802036 | Sondă esofag/ E-Probe 3 căi | XS | 1 |
| 2802060 | Sondă esofag/ E-Probe 3 căi | S | 1 |
| 2802061 | Sondă esofag/ E-Probe 3 căi | M | 1 |



Sonda esofagiană

Sonda esofagiană (E-Probe) a fost dezvoltată pentru monitorizarea funcției cardiace, activitatea respiratorie și temperatura corpului pentru medici și tehnicieni în medicina veterinară. Sonda E oferă o flexibilitate suplimentară pentru practicieni, deoarece permite simplificarea metodei în care sunt monitorizați parametrii necesari.

Sonda E are trei funcții

- Monitorizează ECG și ritmul cardiac
- Monitorizează ritmul respirator
- Monitorizează temperatura corpului

Beneficiile utilizării acestei sonde sunt multe

- Confort
- Economisire de timp
- Ancorează și fixează senzorii și sondele
- Simplifică gestionarea mai multor cabluri

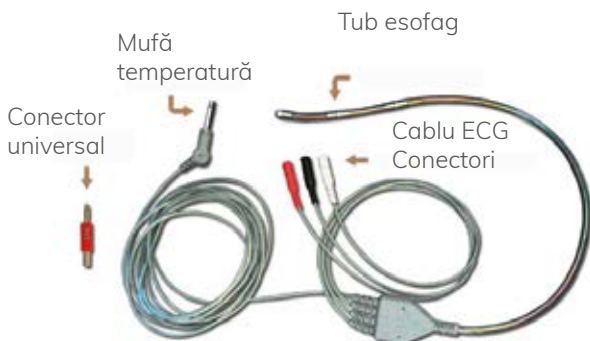

Accesorii SpO2

| Cod | Descriere |
|-----------|---|
| 1 2801510 | Senzor rectal SpO2 pentru monitor VPM-20 |
| 2 2801511 | Senzor urreche SpO2 pentru monitor VPM-20 |
| 3 2801512 | Cablu senzor Spo2 (y) A4 pentru monitor VPM-20 |
| 4 2801513 | Cablu extensie SPO2 (RCP-058) pentru monitor VPM-20 |



Manșon / Manșeta

| Cod | Descriere | Size | Cantitate |
|-----------|---|--------------|-----------|
| 1 2801514 | Manșon / Manșeta 1 (3~6 cm) pentru monitor VPM-20 | 1 (3~6 cm) | 20 pk |
| 2 2801515 | Manșon / Manșeta 2 (4~8 cm) pentru monitor VPM-20 | 2 (4~8 cm) | 20 pk |
| 3 2801516 | Manșon / Manșeta 3 (6~11 cm) pentru monitor VPM-20 | 3 (6~11 cm) | 20 pk |
| 4 2801517 | Manșon / Manșeta 4 (7~13 cm) pentru monitor VPM-20 | 4 (7~13 cm) | 20 pk |
| 5 2801518 | Manșon / Manșeta 5 (8~15 cm) pentru monitor VPM-20 | 5 (8~15 cm) | 20 pk |
| 6 2801519 | Manșon / Manșeta 6 (17-25 cm) pentru monitor VPM-20 | 6 (17-25 cm) | 1 pk |

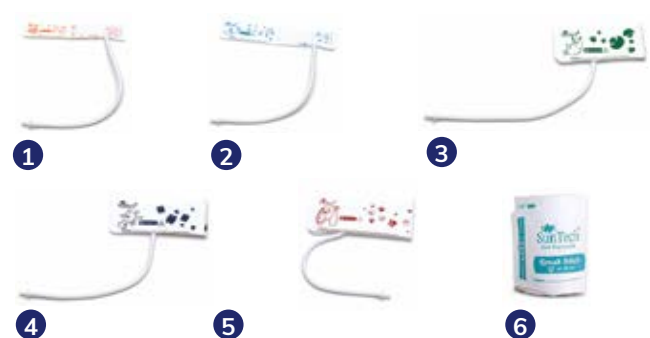

ECG

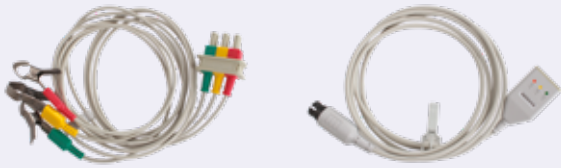

| Cod | Descriere |
|---------|---------------------------------|
| 2801520 | Cablu ECG pentru monitor VPM-20 |
| 2801521 | Cablu ECG pentru monitor VPM-20 |

Alimentare

| Cod | Descriere |
|-----------|--|
| 1 2801522 | Cablu de alimentare 220 V pentru monitor VPM-20 |
| 2 2801525 | Baterie litiu-ion de 1 oră pentru monitorul pacientului veterinar VPM-20 |
| 3 2801526 | Baterie litiu-ion de 3 ore pentru monitor pacient veterinar VPM-20 |
| 4 2801527 | Baterie litiu-ion de 5 ore pentru monitor pacient veterinar VPM-20 |



Sondă de temperatură

| Cod | Descriere |
|---------|--|
| 2801524 | Sondă de temperatură (rectal) pentru Monitor HS-VPM-15CVET |



Capnografie

Monitorizarea fluxului lateral folosește un senzor extern de flux lateral care se conectează la portul de capnografie pe monitor.

Capnograf LoFlo Co2

| Cod | Descriere |
|-----------|--|
| 1 2801509 | Capnograf LoFlo Co2 pentru monitor VPM-20 |
| 2 2801599 | Mainstream Modul principal LoFlo Co2 pentru monitorul pacientului veterinar VPM-20 |



1



2

Linie de prelevare dreaptă

Aceste linii de probă au un filtru de umiditate încorporat.

| 1pk | 10pk | Descriere |
|---------|---------|--|
| 2801540 | 2801534 | Linie de prelevare dreaptă cu tub dezumificator pentru monitor pacient |
| 2801541 | 2801535 | Linie de prelevare dreaptă cu națion pentru monitorul pacientului veterinar VPM-20 |



Adaptoare pentru căile respiratorii în 3 dimensiuni



| 1pk | 10pk | Descriere |
|---------|---------|---|
| 2801536 | 2801530 | Adaptor LoFlo pentru căile respiratorii Pediatric/Adult pentru monitor pacient veterinar VPM-20 |



| 1pk | 10pk | Descriere |
|---------|---------|---|
| 2801537 | 2801531 | Adaptor LoFlo pentru căile respiratorii Pediatric/Adult pentru monitor pacient veterinar VPM-20 |



| 1pk | 10pk | Descriere |
|---------|---------|---|
| 2801538 | 2801532 | Sampling line Canulă /Airway Loflo pediatric/adult pentru monitor pacient |



| 1pk | 10pk | Descriere |
|---------|---------|---|
| 2801539 | 2801533 | Samling line airway Loflo pediatric/infant pentru monitor pacient |

Diverse

Trepied pe roți cu înălțime reglabilă pentru montarea monitorului. Monitorul face clic pe tava de montare iar trepiedul are un cos pentru depozitarea accesoriilor. Cu mâner de împingere.

Suport rulant pentru monitor pacient

| Cod | Descriere |
|---------|---|
| 2801528 | Suport rulant pentru monitor pacient veterinar VPM-20 |



Hârtie imprimantă



| Cod | Descriere | Dim. | Cantitate |
|---------|---|-------|-----------|
| 2801529 | Printer Paper for Vet Monitor multiparametru VPM-20 | 50 mm | 5 pk |

Unitate portabilă de aspirare a mucoasei

Unitate portabilă de aspirare a mucoasei.



Dispozitiv de aspirare de nouă generație, motor cu lubrifiere fără ulei, potrivit pentru aspirarea mucusului, lichidului și sânger. Design cu formă simplă, ușor de transportat, cu sistem de eliberare a căldurii, contor circular de presiune negativă, recipient de stocare a lichidelor încastat și o linie electrică detașabilă.

| Cod | Descriere |
|---------|--------------------|
| 2801846 | Aspirator de plagă |



Pressure meter

Stepless pressure adjustment



Medical Grade



Stepless pressurize



Low noise



Concealed bottle

Caracteristici:

- Motor: tip pompa cu piston fără ulei, pentru a evita poluarea mediului cu ceața de ulei
- Zgomot redus
- Contor pătrat de presiune negativă și capac din plastic
- Nu este necesar a se genera nicio presiune pozitivă în timpul rulării, pentru a asigura o funcționare fiabilă și sigură
- Sistemul de reglare a presiunii negative este ajutabil în trepte
- Dimensiuni mici, greutate redusă și portabil
- Setul include: unitate de aspirație portabilă, tuburi de aspirație dimensiunile #8 și #12, filtru bacterian, tub de siguranță, cateter de aspirație, manual de instrucțiuni



Accesorii opționale

| Cod | Descriere | Cantitate |
|---------|--|-----------|
| 2801847 | Filtru bacterian 2801846 | 1 |
| 2801848 | Recipient de aspirație (fără filtru) 2801846 | 1 |
| 2801849 | Tub de aspirație (#8) 2801846 | 1 |
| 2801850 | Tub de aspirație (#12) 2801846 | 1 |
| 2801851 | Tub de siguranță 2801846 | 1 |
| 2801852 | Tub de conectare (2m) 2801846 | 1 |

Date tehnice

- Două opțiuni de flux:
 1. - Presiune negativă maximă 0,075 MPa (760 mmHg)
 - Rată de pompare 15L/min
 2. - Presiune negativă maximă 0,08 MPa (600 mmHg)
- Viteză de extragere 22L/min
- Interval de presiune negativă 002MPa
- Viteză de extragere 15L/min
- Capacitate recipient: 1 litru
- Nivel de zgomot: 65 dB
- Fără ulei
- Dimensiuni 37 x 18 x 28 cm
- Carcasă din plastic cu rezistență ridicată la coroziune și ușor de curățat
- Greutate 4,4 kg

Please watch the tutorial video

Please download the user manual

Soluție pentru urgențe și consultații



Încălzitorul soluții perfuzabile și/sau sânge

Încălzitorul Covetrus reduce diferența de temperatură dintre lichidul perfuzat și pacient și minimizează apariția hipotermiei.

- Pentru încălzirea lichidelor administrate intravenos
- Ușor de utilizat și manevrat
- Ecran LED cu afișarea temperaturii
- Control precis al temperaturii între 35 și 42 grade Celsius (trepte de 0,1 grade Celsius)
- Alarmer: supraîncălzire, temperatura prea scăzută, eroare de sistem, ușa deschisă, memento de încălzire
- Două opțiuni de prindere: cu șnur sau clemă de fixare
- Timp de încălzire: mai puțin de 2 min
- Alimentare: 100 - 240 V
- Tensiune de rețea: 50/60 Hz
- Putere: 85 VA
- Dimensiuni (în cm): L 18 x L 7 x D 3,5
- Greutate: 200 g (fără clemă de fixare)

Încălzitorul pentru soluții perfuzabile și/sau sânge Covetrus este un "încălzitor uscat", care nu vine în contact direct cu lichidul încălzit. Operatorul poate regla temperatura de setare între 35 °C - 42 °C în funcție de nevoile reale. Transferul căldurii se face prin peretelui perfuzorului, asigurând o temperatură constantă datorită cip-ului inteligent încorporat.



| Cod | Descriere |
|---------|--|
| 2801834 | Încălzitor pentru soluții perfuzabile și/sau sânge |

Selectarea căii de încălzire

- Calea lungă de încălzire (lungime de aproximativ 52 cm)
- Calea medie de încălzire (lungime de aproximativ 31 cm)
- Calea scurtă de încălzire (lungime de aproximativ 25 cm)

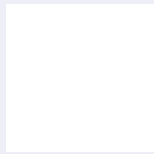
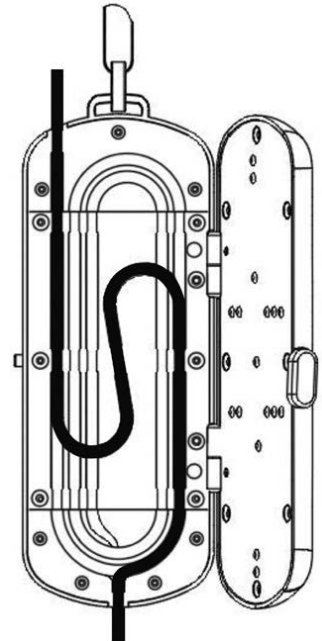
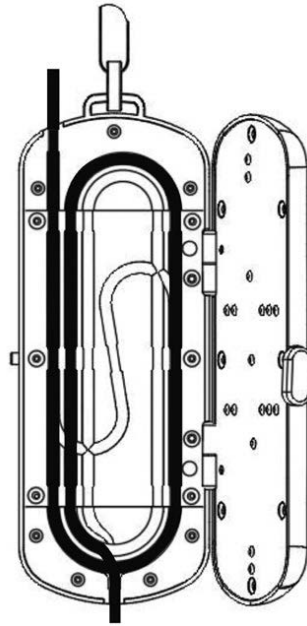
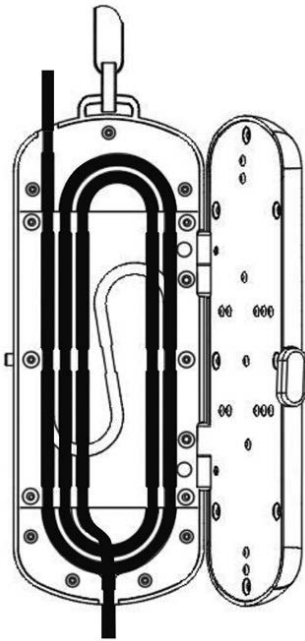

Please watch the tutorial video

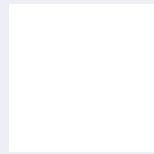

Please download the user manual

“ • Terapia cu fluide trebuie să fie individualizată și adaptată fiecărui pacient
 • Calea adecvată de administrare a lichidului depinde de starea pacientului ”



Infuzomat Covetrus

Infuzomat

Mai convenabil, mai util

Infuzomatul Covetrus este perfect adaptat pentru uzul veterinar și funcționează atât pe baterie cât și pe sursă de alimentare AC/DC. Pompa de infuzie multifuncțională aduce precizie, utilizare ușoară, siguranță și versatilitate la cerințele dumneavoastră de zi cu zi pentru terapie cu fluide.

Caracteristici

- Sistem CPU dublu de monitorizare
- LCD cu luminozitate mare
- Tastatură numerică
- Foarte ușor de utilizat
- Precalibrat pentru trusele de perfuzie Covetrus IV
- Funcția de eliberare a presiunii de ocluzie
- Ocluzie, Air-in-Line, Audio
- Volum alarmă vizuală: 10 setări
- Baterie cu litiu de 2200 mAh
- Durată de rezervă: > 8 ore

| Cod | Descriere |
|---------|-----------|
| 2801925 | Infuzomat |



Componente și funcții

- 1 LCD: Afișează toți parametri necesari
- 2 Tastatură: numerică
- 3 Indicator de alimentare: indicator de alimentare și starea bateriei
- 4 Mâner: portabil
- 5 Lumină de alarmă: urmăriți alarma de la distanță
- 6 Ușa: Deschideți pentru a instala setul IV



Ecran LCD

- 1 Baterie
- 2 VTBI
- 3 Timp rămas
- 4 Debitul
- 5 Mod de perfuzie
- 6 Trusă perfuzie: Marcă și dimensiunea
- 7 Starea perfuziei: perfuzare sau calibrare
- 8 Lumină de funcționare a tastaturii
- 9 Indicator de perfuzie
- 10 Volumul acumulat
- 11 Afișare dinamică a presiunii

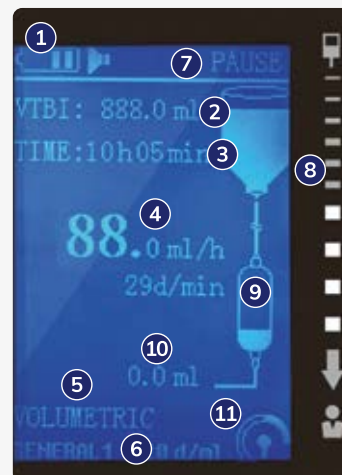

Funcțiile butoanelor

- 1 Buton Mute: Apăsați Mute, Lumină aprinsă, Apăsați a doua oară, Lumină stinsă
- 2 Tasta Meniu/leșire: Pentru a intra în meniu sau a reveni la meniul principal
- 3 Tastatură numerică
- 4 Set/Enter: Setați și confirmați parametri
- 5 Clear: Ștergeți datele sau Alarmă
- 6 Lumină de infuzie: Lumină aprinsă în timpul funcționării dispozitivului
- 7 Pornire/Oprire: Porniți sau opriți perfuzia
- 8 Buton Sus: Selectați parametrul sau submeniul
- 9 Butonul Jos: Selectați parametrul sau submeniul
- 10 Purge: Apăsați lung pentru amorsare, nu apăsați pentru a opri amorsarea
- 11 Alimentare: Apăsați timp de 2 secunde pentru a porni sau opri
- 12 Indicator pentru alimentare și baterie



Specificații tehnice: Infuzomat Covetrus special destinat medicinei veterinare

| Produs | Specificații |
|---|---|
| Modul de perfuzie | Modul volum, modul timp, modul medicament, modul bolus |
| Rate Unit | ml/h, volum/timp, d/min |
| Seturi de perfuzie | Seturi standard (10, 15, 20, 60 d/mL, cu diametrul 3,4~4,5 mm) |
| Debitul | 1,0 ml/h~1200 ml/h; 1,0 d/min~400 d/min |
| Incrementare | 1,0-100 ml/h cu 0,1 ml/h; 100-1200 ml/h cu 1 ml/h |
| Deviere | Rată: $\leq \pm 5\%$ (după calibrare) |
| VTBI | 0,1~9999,9 ml |
| Volum total | 0~9999,9 ml |
| Timp | 1 min ~ 99h59 min |
| Rata de purjare | 600 ml/h |
| KVO | 0,1 ml/h~5 ml/h, reglabil |
| Tastatura | Tastatură numerică, ușor de utilizat |
| BOLUS | Funcția bolus disponibilă, debit reglabil |
| Modul noapte | Mod de noapte, fără funcționare timp de 5 minute, luminozitatea LCD scade automat |
| Presiunea de ocluzie | Detectarea presiunii de ocluzie, 40~130 KPa, 0~9 niveluri reglabile |
| Detectare | Afișare dinamică a valorii presiunii |
| Volumul de detectare bule de aer | Detectare Detectție cu ultrasunete, $\geq 50 \mu\text{L}$, volumul unei singure bule: 50 ~ 300 μl , 0~9 niveluri reglabile |
| Volum | 0~9 niveluri reglabile |
| Funcție Motor Anti-Inversare | Funcție Funcție anti-revers pentru a preveni amonte |
| Trusa perfuzie | Sistem deschis pentru truse de perfuzie. Poate accepta toate tipurile de perfuzoare după calibrare |
| Autotestare | La pornire și în timpul infuzării |
| Audio Vizual Mesaj de alarmă | Bulă de aer, ocluzie, ușă deschisă, oprire, timp de așteptare expirat, baterie descărcată, baterie decuplată, alimentare CA decuplată, eroare motor, eroare pompă, eroare senzor de presiune, eroare de parametru, sistem anormal |
| Ecran Alimentare electrică | Ecran LCD cu luminozitate de 3,2" AC: 100V~240V, 50 Hz/60Hz, $\leq 25 \text{ VA}$ |
| Baterie | Baterie reîncărcabilă cu litiu: DC 11.1V, 2200 mAh; timp de funcționare: ≥ 8 ore @2Sml/h, afișaj status baterie |
| Condiție de funcționare | 5 °C~40 °C, Umiditate relativă: 20%~80%, Presiune atmosferică: 70~106KPa |
| Temperatura de transport și depozitare | -20 °C~55 °C, Umiditate relativa: 10%~95%, Presiune atmosferica: 50~106KPa |
| Clasificare | Tip CF, Clasa I, IPX3, ISO13485, CE, IEC60601 |
| Dimensiune | 145 mm x 150 mm x 200 mm |
| Greutate | 1,7 kg |

Injectomat Covetrus

Injectomat Covetrus

Aplicație fiabilă de înaltă precizie. Pompa cu seringă Covetrus asigură injecția continuă cu un debit precis și monitorizează procesul de injectare la o rată constantă pentru tratamentele clinice pe o perioadă de timp stabilă.

Este perfect adaptat pentru uz veterinar și funcționează atât pe baterie, cât și cu alimentare AC/sau DC. Injectomatul Covetrus cu seringă multifuncțională oferă precizie, utilizare ușoară, siguranță și versatilitate pentru cerințele zilnice în terapia cu fluide.

Caracteristici

- Sistem CPU dublu de monitorizare
- LCD cu luminozitate mare
- Tastatură numerică
- Foarte ușor de utilizat
- Precalibrat pentru seringi Covetrus
- Funcția de eliberare a presiunii de ocluzie,
- Ocluzie, Air-in-Line, Audio
- Volum alarmă vizuală: 10 setări
- Baterie cu litiu de 2200 mAh
- Durată de rezervă: > 8 ore

| Cod | Descriere |
|---------|---------------------|
| 2801926 | Injectomat Covetrus |



Componente și funcții - Carcasă frontală

- 1 Alarmă cu lumină: vizualizare alarma de la distanță
- 2 LCD: Afișează evoluția și parametri
- 3 Tastatura: Setare parametri
- 4 Indicator de alimentare: indicator de alimentare și starea bateriei
- 5 Încălzător cilindric: împinge seringă înainte după pornirea dispozitivului
- 6 Cap piston: Fixează seringă



Ecran LCD

- 1 Modul de injecție
- 2 Debitul
- 3 Volum total
- 4 Timp rămas
- 5 VTBI
- 6 Dimensiunea seringii
- 7 Marca seringii
- 8 Status injectare
- 9 Setări VTBI
- 10 Setări debitul
- 11 Valoarea presiunii
- 12 Setări volumul total
- 13 Setări modul de injecție
- 14 Pictograma dezactivare sunet
- 15 Starea bateriei



Funcțiile butoanelor

- 1 Tastatura numerică: introduceți numărul
- 2 Amorsare: apăsați lung pentru amorsare și faceți dublu clic pentru bolus
- 3 Meniu: Accesați meniul principal
- 4 Indicator de alimentare: indicator de alimentare și starea bateriei
- 5 LCD: Afișează starea de lucru și parametrul
- 6 Buton: corelat meniul cu funcția
- 7 CLR: Ștergeți valoarea sau alarma
- 8 Start / Stop
- 9 Buton Mute: Apăsați Mute, Lumină aprinsă,
- 10 Apăsați a doua oară Lumină stinsă
- 10 Pornire: apăsați lung aproximativ 2 secunde pentru a porni sau opri

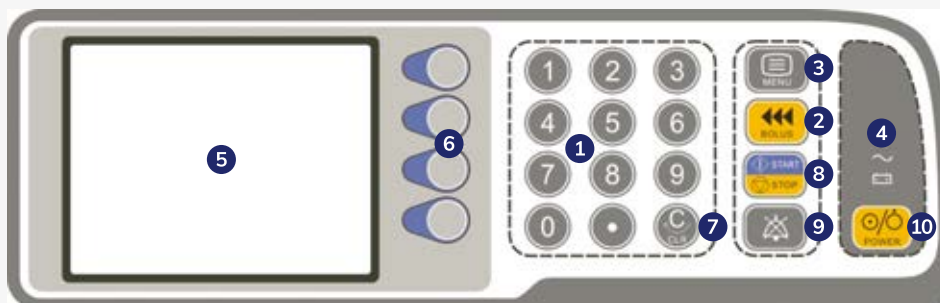

Injectomat Covetrus

Specificații tehnice:

Infuzomat Covetrus special destinat medicinei veterinare

| Detalii | Specificații |
|--|---|
| Modul de injecție | Rată constantă, modul de timp, modul de greutate a medicamentelor |
| Mărima seringii | 5 ml, 10 ml, 20 ml, 30 ml, 50/60 ml, recunoaștere automată |
| Debitul | 5 ml: 0,10 ml/h-60,00 ml/h 10 ml: 0,10 ml/h-300,00 ml/h 20 ml: 0,10 ml/h-400,00 ml/h 30 ml: 0,10 ml/h-600,00 ml/h 50/60 ml: 0,10 ml/h-1200,00 ml/h |
| Incrementare | 0,01 ml/h |
| Ora prestabilită | 1s-99h59min59s |
| Parametru modificat în timpul injecției | Sprijină modificarea VTBI, debitul în timpul injectării |
| Precizie | $\leq \pm 2\%$ ($\pm 1\%$ precizie mecanică inclusă) |
| Volum presetat (VTBI) | 0,10-9999,99 ml sau gol |
| Volumul acumulat | 0,00-9999,99 ml |
| Rată de purjare | 5 ml: 30-60 ml/h, 10 ml: 150-300 ml/h, 20 ml: 200-400 ml/h; 30 ml: 300-600 ml/h, 50 ml: 600-1200 ml/h |
| Rată bolus | 5 ml: 0,10 ml/h-60,00 ml/h, 10 ml: 0,10 ml/h-300,00 ml/h, 20 ml: 0,10 ml/h-400,00 ml/h 30 ml: 0,10 ml/h-600,00 ml/h, 50/60 ml: 0,10 ml/h-1200,00 ml/h |
| KVO | 0,10-5,00 ml/h reglabil |
| Presiunea de ocluzie | 8 nivele reglabile, 20Kpa-150Kpa, afișare dinamică a valorii presiunii. |
| Alarmă | Finalizat, aproape terminat, aproape gol, gol, ocluzie, seringă deconectată, nu funcționează, eroare de parametri, eroare dimensiune seringă, baterie descărcată, baterie pierdută, baterie epuizată, Întreruperi de curent alternativ, injecție anormală, eroare de comunicare |
| Managementul seringilor | Presetate 20 de mărci de seringi, puteți adăuga sau edita marca, accepta toate mărcile după calibrare |
| Afișaj | LCD color TFT de 3,5"; Luminozitate reglabilă pe 10 niveluri |
| Sursă de alimentare | Alimentare AC: 100V-240V, 50/60Hz, $\leq 25W$ |
| Port de comunicație | USB, RJ45 pentru utilizare ulterioară, Port Ethernet |
| Baterie | Baterie reîncărcabilă cu litiu, DC11.1V, 2200mAh; timp de funcționare: $\geq 1h@5$ ml/h |
| Voce alarmă | Voce de alarmă medicală standard cu funcție Mute, 8 niveluri reglabile. |
| Jurnalul evenimentelor | Jurnal de evenimente 10000, poate fi transmis pe PC cu USB |
| Actualizare software | Actualizați software-ul cu USB |
| Mediul de operare | +5 °C- +40 °C, Umiditate relativă: 20%-90%; Presiune atmosferică: 70 - 106 Kpa |
| Clasificare | Clasa II, Tip CF; IPX4 |
| Dimensiune | 275mmx145mmx160mm, Greutate: 2,1 kg |
| Altă funcție | CPU dublu, funcție de parolă, mai multe limbi, funcție de eliberare a presiunii, Stâlp IV rotativ la 90°, 4 taste funcționale soft, funcție de blocare a tastelor, tastatură numerică, funcție de pauză etc. |
| Aplicație | Injecție intravenoasă |

Aparat de detartraj cu ultrasunete



Aparat detartraj Vet Piezo

Aparatul de detartraj Vet piezo PS1 este folosit în special pentru curățarea dinților și este, de asemenea, un echipament indispensabil în prevenirea și tratamentul îmbolnăvirilor dentare.

Aparatul de detartraj Vet piezo PS1 are funcții generale, endo și alimentare automată cu apă.

Setarea automată a frecvenței asigură funcționarea echipamentului mereu la frecvența optimă pentru o performanță îmbunătățită.

Piesa de mână este detașabilă și poate fi autoclavată la temperatura maximă de 135 grade C și presiunea de 0.22MPa. Control digital, operativitate și eficiența crescute. Aceste caracteristici fac din Aparatul de detartraj Vet piezo PS1 un produs de generație nouă pe piața mondială a echipamentelor de profil.

Aparatul de detartraj Vet piezo PS1 este utilizat în eliminarea calculilor dentari și în tratamentele de canal.



Componente principale:

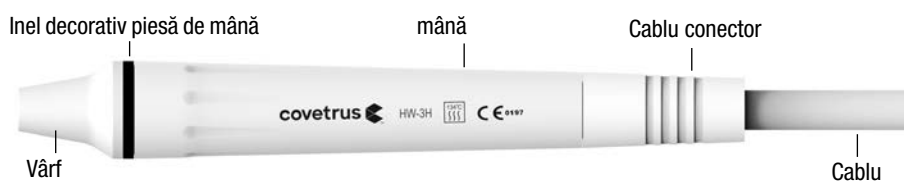
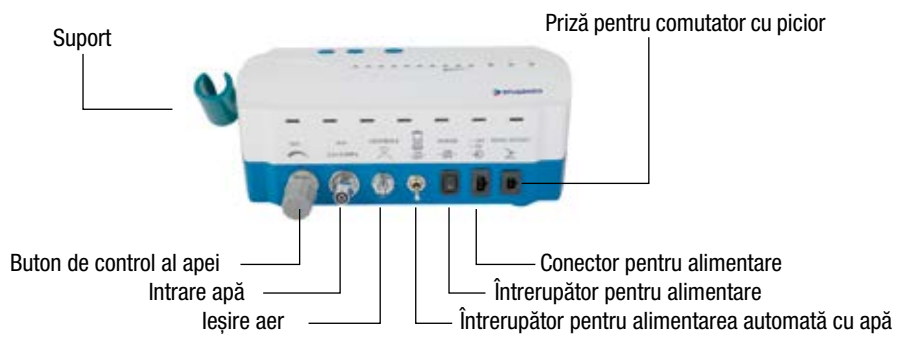
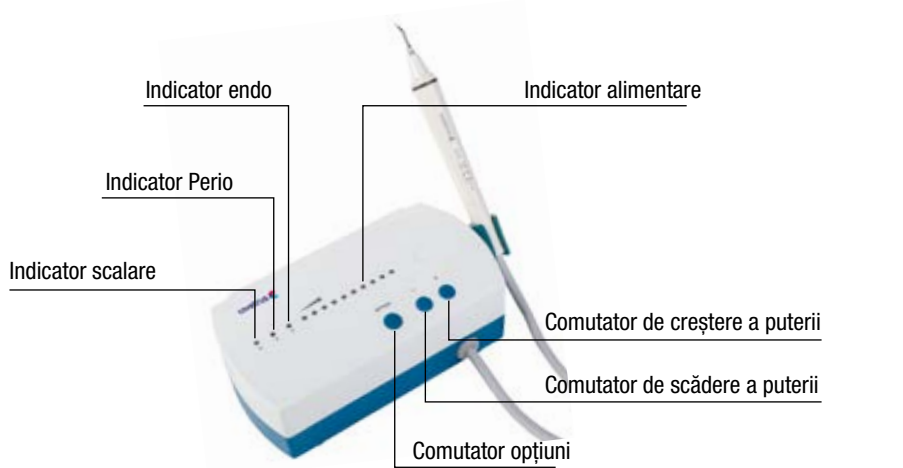

Aparat detartraj cu lumină

| Cod | Descriere |
|---------|--|
| 2801831 | Aparat de detartraj cu ultrasunete Vet Piezo LED |



Aparat detartraj simplu

| Cod | Descriere |
|---------|--|
| 2801557 | Aparat de detartraj cu ultrasunete Vet Piezo |



Accesorii

Set de sticle de accesorii pentru detartrator piezo veterinar

| Cod | Descriere |
|---------|---|
| 2801598 | Set de sticle de accesorii pentru detartrator piezo veterinar |

Specificatii tehnice:

- Alimentare cu curent electric: 220V-230V-50Hz/60Hz 150Ma
- Frecvența de lucru: 28.000-30.000 Hz
- Valori de funcționare a echipamentului: 24V~50Hz/60Hz 1.3A
- Deviația de oscilație a vârfului principal: <100 microm
- Forța deviației la ieșire: <2N
- Frecvența de vibrație a vârfului: 28kHz+-3kHz
- Putere utilă: 3W-20W
- Siguranța echipamentului: 250VT-1.6AL
- Presiunea apei: 0.1bar-5bar (0.01MPa la 0.5MPa)

Unități principale:

| Cod | Descriere |
|---------|----------------------|
| 2800557 | Vet Piezo Scaler |
| 2801831 | Vet Piezo Scaler LED |

Accesorii standard (incluse):

| Descriere | Cantitate |
|---|-----------|
| Piesă de mână-E | 1 |
| Schimbător de vârful | 1 |
| Vârful (HS-S4-E, HS-P3-E, HS-S1-E) | 3 |
| Unitate de alimentare | 1 |
| Cheie dinamometrică pentru schimbarea atașamentelor | 1 |
| Instrucțiuni de utilizare | 1 |
| Comutator de picior | 1 |
| Linie de alimentare cu apa cu filtru de apa si sticla de 800 ml | 1 |

Accesorii opționale (nu sunt incluse):

| Cod | Descriere | Cantitate |
|---------|--|-----------|
| 2801598 | Rezervor de apă | 1 |
| 2801558 | Cheie dinamometrică - albă -E/-SN | 3 |
| 2801595 | Vârf de detartrare pentru îndepărtarea tartrului supragingival | 3 |
| 2801596 | Vârf de detartrare pentru a elimina tot calculul supragingival | 3 |
| 2801594 | Anse pentru detartraj P3, irigarea și curățarea pungilor periodontale adânci | 3 |

Sfaturi pentru vârful

Vârful pentru îndepărtarea calculului subgingival.. Conexiune Covetrus/EMS/BA.

- Se potrivește cu Covetrus Vet Piezo Scaler (2801557/2801831)
- Diferite dimensiuni și domenii de aplicare
- Ambalajul include 3 vârful detartrare

**Anse BetPiezo pentru detartraj P3**

Anse pentru detartraj P3, irigarea și curățarea pungilor periodontale adânci

| Cod | Descriere | Cantitate |
|---------|-----------------------------------|-----------|
| 2801594 | Vet Piezo Scaler Tip P3 Perio Tip | 3 buc |

**Anse S1 pentru a elimina calculul supragingival**

Vârf detartrare S1E pentru a îndepărta calculul supragingival normal, de asemenea și de la gâtul dintelui

| Cod | Descriere | Cantitate |
|---------|---|-----------|
| 2801595 | S1 Scaling Tip to Remove Supragingival Calculus | 3 buc |

**S4 Anse pentru eliminarea calculului supragingival**

Vârful S4E pentru a elimina calculul supragingival, designul vârfului puțin mai lung decât S1

| Cod | Descriere | Cantitate |
|---------|---|-----------|
| 2801596 | Anse S4, îndepărtare calcul subgingival | 3 buc |

Igienă

Aparat de ambalat și sigilat instrumentar



Tehnologia încorporată asigură un consum mic de energie cu un ciclu de procesare continuu, cu posibilitatea de reglare a temperaturii de etanșare. Pentru utilizare cu role de sterilizare.

- Design compact cu manșetă de etanșare poziționată frontal
- Rezistent, fiabil, ușor de utilizat
- Aparatul creează o bandă de etanșare de 12 mm
- Lățimea zonei de etanșare: 310mm
- Cutter integrat

| Cod | Descriere |
|---------|---|
| 2801565 | Aparat de ambalat și sigilat instrumentar |



Amalgamator pentru capsule



Amalgamator Pentru Capsule cu ecran tactil și afișaj digital LCD. Vibrații de mare viteză pentru amestecarea tuturor capsulelor.

- Viteză: 4.800 de oscilații pe minut
- Setări temporizator între 1 și 30 de secunde
- Presetari de mixare memorate
- Design ergonomic
- Funcționare silențioasă și stabilă
- Operare ușoară și suport pentru capsule robust
- Micro întrerupător de siguranță la deschiderea capacului
- Cronometru digital
- Design neted pentru curățare ușoară

| Cod | Descriere |
|---------|---------------------------------|
| 2801566 | Amalgamator pentru Capsule 220V |



Dispozitivul de curățare cu ultrasunete



Caracteristici tehnice

Dispozitivul de curățare cu ultrasunete Sweep 2000 încorporează tehnologie de ultimă oră, în conformitate cu reglementările europene. Tehnologia tip val oferă un mod de curățare uniform care elimină punctele fierbinți și zonele slabe, oferind putere constantă și rezultate constante. Unitatea este recomandată pentru procesul de curățare din cabinetele medicale deoarece standardizează ciclurile de curățare cu ajutorul design-ului practic, de asemenea curățare închisă și o funcționare silențioasă.

Caracteristicile Sweep 2000:

- Capac cu blocare automată
- Drenaj mai mare
- Design nou, coșul oferă posibilitatea de golire fără atingere
- Comenzi ecran tactil
- Încălzire opțională
- Carcasă nouă, ușor de curățat.
- Date tehnice: capacitate 4 litri



| Cod | Descriere |
|---------|---|
| 2801560 | Aparat cu curățare cu ultrasunete Sweep 2000 |
| 2801561 | Kit de accesorii pentru BASE400/BASE410 Ulticlean |

Microscop

Microscop Binocular

Microscop pentru analize de rutină. Poate fi folosit pentru citologie simplă și histopatologie, urină, sânge, frotiuri, paraziți, microorganisme, probleme ale pielii, acarieni și ciuperci.

- Oculare WF 10x/20 mm și iluminare Köhler NeoLED™
- 4 obiective semi-plan 4/10/S40/S100-ulei
- Etapă mecanică X-Y integrată
- Focus: coaxial, grosier și fin (precizie 2μm) cu protecție
- Condensator Abbe reglabil pe înălțime cu diafragmă iris și filtru titular
- Model binocular furnizat cu iluminare NeoLED™ de 1 W pt putere de lumină crescută
- Modele NeoLED™ de 1W cu baterii reîncărcabile și alimentare internă
- Stand ergonomic
- Opțional: geantă de transport (2801887)
- Opțional: obiectiv 20x și S60x
- Dimensiuni: 360 x 176 x 227 mm (ÎnlxLxD)
- Greutate: 4,0 kg



| Cod | Descriere |
|---------|---|
| 2801854 | Microscop Binocular |
| 2801887 | Carcasă din aluminiu pentru microscop binocular |

Microscop Trinocular

Microscop pentru cercetare și laboratoare. Poate fi folosit pentru citologie și histopatologie de bază, urină, sânge, frotiuri, paraziți, microorganisme, piele, acarieni urechi și ciuperci.

- Oculare HWF 10x/20
- Cap trinocular pentru montare ușoară a camerei
- Piesa nazală cvintuplu, poziție interioară cu rulmenți, Lentile obiectiv: 4x, 10x, 40xs, 60xs, 100xs (ulei) imersie și fantă pentru filtru de polarizare
- Scenă mecanică fără rack, integrată X-Y
- Focus: coaxial, grosier și fin (precizie 1μm) cu protecție
- Sistem de iluminare reglabil NeoLED™ de 3 W (opțional bateriile pregătite)
- Mâner de transport integrat, sistem de depozitare a cablurilor
- Opțional: geantă de transport (2801888)
- Opțional: obiectiv 20x și S60x
- Dimensiuni: 409 x 195 x 235 mm (ÎnlxLxD)
- Greutate: 6,5 kg



| Cod | Descriere |
|---------|--|
| 2801855 | Microscop Trinocular |
| 2801888 | Carcasa din aluminiu pentru microscop trinocular |

Microscop Binocular (2801854) vs Microscop Trinocular (2801855)

Binocular 2801854

- Cap binocular
- Optica semiplan
- Precizie mecanică: 2 μm
- Translație X-Y 130x130 mm + 70x28 mm
- etapă
- Kohler 1W NeoLED și reîncărcabil
- baterii
- Dimensiuni: 360 x 176 x 227 mm (În LxLxD)
- Greutate: 4,0 kg

Trinocular 2801855

- Cap trinocular
- Optica plan economic
- Precizie mecanică: 1,1μm
- scenă 152/197 x 131 mm + 75 x 36, X-Y
- scenă mecanică fără rack
- Iluminare Kohler 3W NeoLed, opțional
- baterii reîncărcabile
- Dimensiuni: 409 x 195 x 235 mm (În LxLxD)
- Greutate: 6,5 kg

Cameră WiFi Microscop

Adăugarea unei camere WiFi la microscop este ideală pentru partajarea/ vizionarea imaginilor la microscop.

- Camera este alimentată de încărcătorul USB inclus sau prin port USB
- Montare standard C-mount cu obiectiv 0,37x C-mount inclus
- Echipat cu un senzor CMOS de 5 MP cu conversie tonuri de gri de 12 biți și o redare a culorii pe 24 de biți
- Rezoluție înaltă: 1280x720 pixeli (5MP)
- Transmite video codificat H.264 către smartphone-uri, calculatoare și tablete cu sisteme iOS, Android și Windows
- Software Image Focus disponibil pentru Windows, MAC și Android
- Pachetul include toate accesoriile necesare
- Cameră WiFi color CMOS
- Senzor de 1/2,8 inch, 5,0 MP
- Imagini în timp real 1920 x 1080 pixeli



| Cod | Descriere |
|---------|-----------------------|
| 2802280 | Cameră WiFi Microscop |

Microscop trinocular iScope e-Plan trino 4/10/40/100

Microscop cu caracteristici de ultimă generație, obiective cu putere mare de rezoluție și iluminare NeoLed de 3W LED, concepută pentru o gama largă de aplicații, precum și pentru cercetarea fundamentală.

- Oculare: EWF10x/22 mm Ø 30 mm
- Cap trinocular cu tuburi Siedentopf înclinate la 30°
- Distanța interpupilară 47-76 mm cu reglare dioptrie pe ocularul stâng
- Piesa nazală cvintuplu, poziție interioară cu rulmenți pe bile
- Obiective: E-Plan EPL 4x/0,10, 10x/0,25, S40x/0,65, S100x/1,25 imersie în ulei; Obiective IOS
- Toate piesele optice sunt tratate anti-fungic
- Scenă: scenă 216 mm x 150 mm echipată cu integrat
- Etapă mecanică 79 x 52 mm
- Condensator: Înălțime reglabilă condensator Abbe N.A. 1.25 cu deschidere pt glistoare opționale
- Focus: coaxial, grosier și fin (precizie 2μm) cu protecție
- Rază de deplasare de 20 mm
- Rack-stop pentru protecția lamelor și obiectivelor
- Reglarea frecării
- Iluminare și alimentare: NeoLED™ de 3W cu intensitate diascopică reglabilă iluminare cu alimentare internă 100V-240V (CE)
- Senzor iCare pentru a evita pierderile de energie
- Iluminarea microscopului se stinge automat când utilizatorul se îndepărtează de poziția sa
- Dimensiuni: 407 x 210 x 255 (Înălțime); Greutate: 9,0 kg
- 10 ani garanție pentru piesele mecanice și optice (2 ani pentru piesele electronice)



| Cod | Descriere |
|---------|--|
| 2802128 | Microscop trinocular iScope e-Plan trino 4/10/40/100 |
| 2801888 | Carcasa din aluminiu pentru microscop trinocular |

Refractometru

Refractometru portabil pentru colostru

Când vițelul nu este hrănit cu colostru, conținutul de IgG este zero, deoarece vițelul are o imunitate pasivă, iar toți anticorpii săi provin din colostru. Când este administrat colostru, este foarte important momentul colectării serului pentru analizarea imunizării. Conținutul de 24 ~ 72h IgG este relativ stabil. Prin urmare, nu există nicio problemă în 24 ~ 72h colectare de sânge IgG pentru a testa dacă imunizarea pasivă are succes.

Detalii produs:

- Domeniu de măsurare: Brix 0-32%
- Scară minimă: Brix 0,20%
- Dimensiune (mm): 26 x 40 x 170

| Cod | Descriere | Cantitate |
|---------|-----------------------------------|-----------|
| 2802110 | Refractometru colostru (in cutie) | 1 |

Evaluarea calității colostrului:

Calitatea colostrului este în principiu apreciată în funcție de conținutul de IgG.

Când conținutul de IgG este mai mare de 50 mg / ml, calitatea acestuia este considerată a fi mai bună. (Brix mai mare de 22%)

Când conținutul de IgG este mai mic de 25 mg / ml, calitatea este slabă. (Brix mai puțin de 22%)

Când procentul de refracție al refractometrului este mai mare de 22%, înseamnă că IgG conținutul de colostru este mai mare de 50 mg/ml: dacă este mai mic de 22%, credem că IgG conținutul este mai mic de 50 mg/ml



2802110

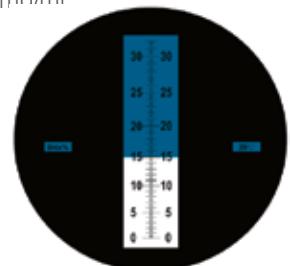

Scala de măsurare

Refractometru portabil pentru proteinele serice și greutatea specifică a urinei

Refractometrul Covetrus poate măsura rapid și precis nivelul de concentrație lichidului fiziologic la animal. Trei grupuri de cântare pot măsura greutatea specifică a urinei, proteinele serice și respectiv indicele de refracție. Produsul are avantajele unui structurii simple, operațiuni convenabile și viziune clară.

Caracteristici:

Refractometrul este proiectat în funcție de indicele diferit de refracție al lichidului cu diferite concentrații.

Structura din aluminiu are avantajele greutății ușoare, volumului mic și transportului convenabil.

Mâner din silicon moale, atingere bună.

Ocularul de înaltă definiție vă oferă un câmp vizual mai larg și vă face citirea mai precisă.

Detalii produs:

- Rază de măsurare:
 - 0 ~ 12 g/dl proteine serice
 - 1.000 ~ 1.040 greutate specifică urinei
 - 1.3330 ~ 1.3600nd
- Scară minimă
- 0,2 g/dl proteină serică
- 0,005 greutate specifică a urinei
- 0,0005e
- Dimensiune (mm): 26 x 40 x 170

| Cod | Descriere | Cantitate |
|---------|---|-----------|
| 2802250 | Refractometru pentru urină și proteină serică | 1 |



2802250

Scala de măsurare

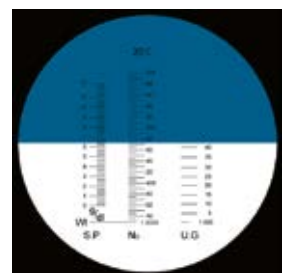

Monitorizarea pacientului

Electrocardiograf veterinar

Special conceput pentru domeniul veterinar ECG stabil și măsurare în timp real, bun management al datelor.

ECRAN TACTIL LED HD DE 6,2 INCHI
Suportă două formate de afișare: 3 x 4,6 x 2



Super ușor, doar 1,18 kg.
Ușor de transportat.

Stylusul realizează operarea și introducerea de informații într-un mod facil atunci când medicii lucrează cu mânuși



Reglarea automată a luminozității ecranului realizată de un senzor inteligent

| Cod | Descriere |
|---------|---|
| 2802111 | Electrocardiograf cu 3 canale, cu ecran Led HD, unitate ECG |

Caracteristici:

- Ecran tactil LCD de 6,2 inchi
- Afișaj ritm 1/3 canal
- Ecran tactil inteligent cu glisare și funcție de operare cu mai multe degete
- Sprijină eșantionarea și preeșantionarea în timp real
- Suportă eșantionarea sincron și eșantionarea secvențială
- Suportă funcția de analiză R-R (ritm).
- Detectare peace maker
- Revizuirea ECG, 600 de secunde revizuirea formelor de undă și imprimarea pentru orice 5 derivații în 10 secunde
- Funcția așteptare și sincronizare automată și setare timp pornire/oprire
- Baterie litiu
- Până la 7 ore de funcționare a bateriei
- Conectare scanner
- Funcția de căutare a numelui și a ID-ului neclar
- Serviciul FTP permite descărcarea cazului pacientului în rețea

Înregistrarea și imprimarea datelor

- Rolă de hârtie de 80 mm x 20 mm
- Imprimantă termică încorporată/ Opțional: imprimantă externă

- Format de înregistrare:
- Imprimantă încorporată: 3x3, 3x3+1R
- 10.000 de înregistrări ECG încorporate cu format binar de imagine
- Posibilitate de conexiune cu serverul FTP pentru transmiterea datelor pacientului
- Posibilitate de conexiune cu software-ul de management ECG
- Transfer nelimitat de date USB

Mod înregistrare

- Imprimare implicită: în modul automat, este tipărită forma de unda ECG.
- Imprimare manuală prin apăsarea unei taste: Apăsând din nou "printare", raportul ritm-lead este tipărit manual după raportul implicit cu informații complete.
- Imprimare extensibilă: În cazul de aritmie, raportul ritm-lead este tipărit automat după raportul implicit cu informații complete

Display:

- Ecranul tactil de 6,2 inch (rezoluție 600x480)
- Suportă două formate de afișare: 3 x 4, 6 x 2
- Ajustare automată a luminozității ecranului, cu senzor de lumină ambientală

Accesorii standard:

| Cod | Descriere |
|---------|--|
| 2802251 | Conector clip detasabil ECG cu 5 derivații. Cablu ECG veterinar /IEC |
| 2802252 | Hârtie de înregistrare (rola, 80mm*20m) |

Accesorii

Set curățare premium pentru microscop

Set de curățare pentru microscop, include: lichid de curățare pentru lentile, textil pentru lentile fără scame, perie, air blower, tampoane cu vârf bumbac.

| Cod | Descriere |
|---------|---------------------------------------|
| 2801953 | Set curățare premium pentru microscop |



Curățarea lentilelor

Particulele de praf și murdărie au un efect negativ asupra calității imaginii. Curățarea microscopului este esențială pentru a obține o imagine de cea mai bună calitate și pentru a asigura o durată de viață lungă a microscopului. Praful și murdăria de pe elementele optice, cum ar fi lentilele, prismele și filtrele, lăsate necurățate pot deveni greu sau imposibil de îndepărtat și pot provoca mucegai.

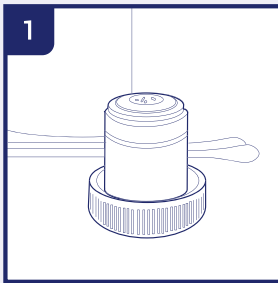

Așezați obiectivul sau ocularul pe o suprafață plană și curată. Se poate folosi capacul obiectivului sau ocularul, ambele pot fi plasate în decupajele speciale din cutia de depozitare (livrare). Condensatoarele și lentilele colectoare pot rămâne pe microscop.

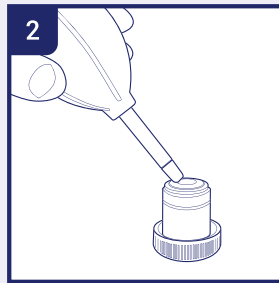

Pentru a preveni zgârieturile de pe suprafețe și sticla optică, mai întâi încercați să îndepărtați murdăria și praful de pe suprafața optică cu o pipetă air blower sau aer uscat presurizat (fără ulei și sub presiune moderată).

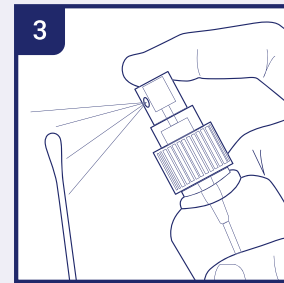

Utilizați o hârtie absorbantă pentru lentile sau un bețișor de bumbac. Umeziți ușor un bețișor cu vată cu o cantitate mică de lichid pentru curățare sau amestec pentru curățare. (Fie izo-propanol pur sau un amestec de 7 părți eter și 3 părți alcool).

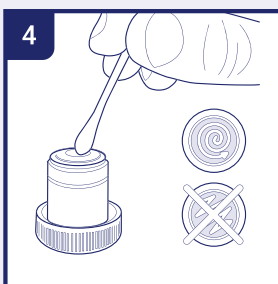

Clean the lens by using the tip of the cotton swap or lens paper*. When cleaning a large lens surface, wipe with little pressure from the centre towards the periphery in a circular motion, do not use zig-zag motion. Discard each lens paper or cotton swap after a single use.

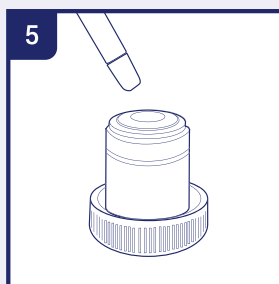

Așteptați până când lichidul de curățare s-a evaporat sau grăbiți acest proces prin utilizarea unui spray cu aer comprimat.

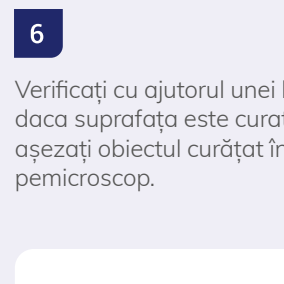

Verificați cu ajutorul unei lupe dacă suprafața este curată și așezați obiectul curățat înapoi pe microscop.

Vă rugăm să rețineți

Curățarea suprafeței optice indicate în această prezentare, se aplică numai la suprafețele exterioare: obiective, oculare, filtre și condensatoare. Suprafețele interioare se vor curăța într-un service de specialitate.

* utilizați suficientă hârtie pentru lentile, astfel încât solvenții să nu dizolve uleiurile de pe mână, care pot ajunge de pe hârtie pe suprafața acoperită.

Cântar pentru animale

Cântar compact – 5 kg

Cântar digital pentru animalele mici de până la 5 kg.

- Interval: 5 kg, Diviziuni: 1 g
- LCD ușor de citit
- Funcția de oprire automată pentru alimentarea cu baterie
- Poate fi folosit cu adaptorul de alimentare (2801012 poate fi comandat separat) sau pe baterii
- Platformă de cântărire și carcasă din oțel inoxidabil
- Dimensiuni: 170x150x32 mm
- Dimensiunea platformei: 120x150 mm



| Cod | Descriere |
|---------|--|
| 2801012 | Cântar compact pentru laborator sau animale de talie mică; cântărire până la 5kg |
| 2801013 | Cablul de alimentare pentru cântar |

Cântar portabil – 15 kg

Cântar digital pliabil pentru pisici și animale de companie de talie mică.

- Interval: 15 kg, gradații de 10 g
- Afișare constantă a greutății prin funcția de filtrare și pauză
- Funcție de oprire automată pentru a crește durata de viață a bateriei
- Ușor de transportat datorită sistemului pliabil cu închidere magnetică și mâner
- Carcasă din plastic ușor de curățat
- Dimensiuni: 37,5 x 31,5 x 10,5 cm (închis), 74 x 31,5 x 5,3 cm (deschis)



| Cod | Descriere |
|---------|--|
| 2801014 | Cântar pliabil pentru animale de talie mică: greutate cântărire 10gr-15 kg |

Cântar electronic cu platformă oțel inoxidabil – 200 kg

- Interval: 200 kg, gradații 100 g
- Ușor de folosit
- Extra plat: doar 40 mm înălțime
- Platformă din oțel inoxidabil
- Transportabil printr-un mâner atașat platformei
- Afișaj din oțel inoxidabil de înaltă calitate
- Dimensiuni: 900x600x40 mm, gama: 200 kg.
- Include suport de perete pentru afișaj, platformă de cântărire, sursă de alimentare modul, baterii (4 x 1.5V), manual de instrucțiuni



| Cod | Descriere |
|---------|---|
| 2801016 | Cântar electronic cu platformă oțel inoxidabil 100gr-200 kg |

Glucometrul veterinar

Glucometrul veterinar este utilizat pentru monitorizarea concentrației de glucoză din sânge, un test important pentru stabilirea unui diagnostic și tratament terapeutic corect.

- Utilizarea unui glucometru portabil pentru testarea glucozei din sânge este o practică tot mai întâlnită și necesară în ultima perioadă
- Măsurarea nivelului de glucoză la animale prin utilizarea unui glucometru destinat pentru uz uman poate să nu fie la fel de precisă ca cele special conceput pentru uz veterinar - rezultatele sunt semnificativ mai mici decât sunt prezentate de către măsurare

Motivul pentru care glucometrele pentru uz uman nu livrează rezultate exacte pentru animale este datorat modului diferit de distribuire a glucozei la om și la animal. De asemenea există o variație între dimensiunile celulelor roșii din sânge.

- Oameni: Aproximativ 58% din glucoză este în plasmă și 42% din glucoză în eritrocite
- Câini: Aproximativ 88% din glucoză este în plasmă și 12% din glucoză în eritrocite
- Pisici: Aproximativ 93% din glucoză este în plasmă și 7% din glucoză în eritrocite



1 din 230 de pisici și 1 din 308 câini sunt diagnosticați cu diabet!



Îngrijirea completă în materie de diabet pentru câini și pisici

Glucometrul CVET este special conceput pentru câini și pisici și necesită un minim al probei de sânge de 0,4 µl, din sânge capilar sau sânge integral. Designul aparatului este simplificat pentru o mai ușoară măsurare a glucozei din sânge.

- Măsurarea durează doar 5 secunde
- Domeniu de măsurare: 10-600 mg/dl

Kitul conține

- Glucometru
- Husă pentru transport
- Două baterii
- Manual de utilizare
- Ghid de setare rapidă

| Cod | Descriere | Cantitate |
|---------|---|-----------|
| 2800659 | Glucometru veterinar pentru câini și pisici mg/dl | 1 unitate |



Stripuri glucoză

Datorită tehnicii Sip-In (extragere automată de sânge), măsurarea zahărului din sânge este ușor de realizat când volumul sângelui este sub 0,4 µl.

- Omite o oprire lungă inutilă pentru câini și pisici
- Tehnica Sip-In asigură măsurarea glucozei igienic
- Rezultate precise
- Domeniul de măsurare: 10-600 mg/dl

Soluția de control (2800661) este utilizată pentru verificarea funcționalității aparatului și a stripurilor asociate. Poate fi utilizat după cum urmează:

- Dacă se realizează o măsurare pentru verificare fără probă de sânge
- Dacă există suspiciunea că stripul de testare sau aparatul nu funcționează corect (de exemplu după o eroare)
- Dacă suspectați că rezultatul măsurătorii este incorect sau nu corespunde cu starea pacientului

1



2



Tehnologie sip-in:
colectarea automată a sângelui



Fără pete de sânge

| Cod | Descriere | Cantitate |
|-----------|--|------------|
| 1 2800660 | Stripuri glucoză pentru glucometru veterinar | 25 buc/set |
| 2 2800661 | Soluție de control pentru glucometru veterinar | 4ml |

Monitorizarea pacientului/ Chirurgie

Saltea electrică (încălzire) Thermo Control, pentru animale de companie

Salteaua electrică Thermo Control a fost special concepută pentru a asigura încălzirea externă și prevenirea hipotermiei la câini, pisici și alte animale, în timpul sau după operație. Salteaua este recomandată și pentru tratamentul de fizioterapie, se potrivește în țarcuri, poate fi folosită pe exteriorul cuștilor și prin mânerle încorporate poate fi utilizată și ca targă. Cablul de alimentare de 12 volți este proiectat împotriva încălzirii și este protejat în exterior pentru a conferi siguranță.

Caracteristici:

- Foarte eficientă prin tehnologia infraroșu FIR
- Datorită flexibilității este potrivită pentru încălzirea extremităților
- Mențineți temperatura corporală pe toată durata intervenției chirurgicale și a recuperării
- Setări de timp și temperatură și încălzire continuă
- Setări de căldură reglabile de la 30°C la 42°C, Tensiune de intrare: AC100-240V 50/60Hz. putere nominală: 55W

Ambalare:

- Saltea de încălzire
- Dispozitiv control
- Husă albastră
- Adaptor
- Cablu de alimentare

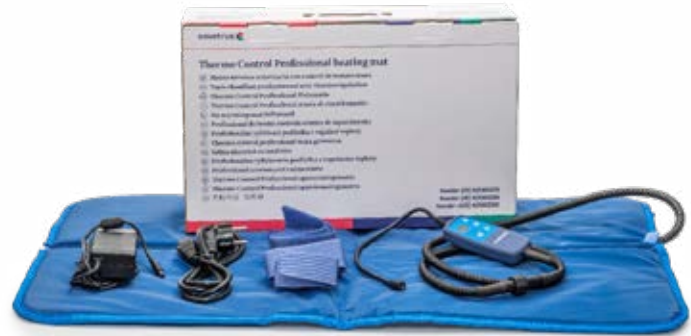

| Cod | Descriere | Cantitate |
|---------|---|-----------|
| 2802276 | Saltea electrică (încălzire) Thermo Control | 1 buc |

Husă pentru saltea de încălzire

Realizat pentru a se potrivi saltelei Thermo Control Professional. Husa are un design ce prevede o curea și velcro pentru a fi ușor de aplicat.



| Cod | Descriere | Cantitate |
|---------|---------------------------------|-----------|
| 2802285 | Husă pentru saltea de încălzire | 3 buc |
| 2802286 | Husă pentru saltea de încălzire | 1 buc |

Cititor de microcipuri

Cititor de microcipuri rotund Halo

Cititorul de microcipuri vă permite să scanați FDX - B (15 cifre) și cipuri FDX-A (FECAVA) utilizate pentru identificarea animalelor conform standardelor ISO 11784. Posibilitate de transfer date și încărcare a cititorului prin cablu USB.

- Baterie internă, gata de încărcat
- Timp de scanare: 8 secunde
- 1000 de cicluri cu o baterie
- Dimensiuni: 135 × 33 mm
- Greutate: 163 g



| Cod | Denumire |
|---------|---|
| 2800474 | Cititor de microcipuri rotund Halo CVET |

Cititor de microcipuri RT100V8-Multistandard

Cititor microcipuri permite scanarea unei game diverse de formate ISO FDX A (nu AVID criptat), FDX B (15 cifre), Q5, EM4102, TIRIS HDX și practic toate microcipurile (transponderele) pentru identificarea animalelor conform standardelor ISO 11784. Poate fi conectat prin interfața USB la un PC sau laptop.

- Interval de citire: > 8 cm (microcipuri obișnuite)
- Memorie: stochează până la 1000 de numere
- Dimensiuni: 155 (L) × 82 (L) × 33 mm (În)
- Greutate: 155 g
- Putere: baterie litiu 1400mAh 3.7V
- Mod de încărcare: mini USB

| Cod | Denumire |
|---------|---|
| 2800475 | Cititor de microcipuri RT100V8-Multistandard |
| 2800476 | Baterie pentru cititor de microcipuri Multistandard |





Instrumentar

Gamă instrumentar

Covetrus Essentials

- Gamă instrumentar (de înaltă calitate) utilizată în procedurile chirurgicale, în medicina veterinară
- Produse speciale pentru animale de companie și animale de fermă
- Din oțel inoxidabil de înaltă calitate
- Finisaj satinat (nu reflectă lumina)
- Lame din tungsten carbid pentru serie largă de port ace (game selectate) și foarfece: îmbunătățește performanța și longevitatea produsului
- Supercut gamă de foarfece selectate
- Logo-ul și codul cod de produs imprimate pe fiecare instrument



Etichetă pentru instrumente Covetrus

Eticheta pentru fiecare produs este inclusă în plicul de livrare împreună cu instrucțiunile de bază pentru utilizare



Pentru uz profesional

- Trebuie curățat și sterilizat înainte de utilizare
- Trebuie lubrifiat după fiecare curățare, înainte de sterilizare
- Instrumente tip clichet nu trebuie niciodată blocate în timpul sterilizării
- Se recomandă sterilizarea într-o pungă de sterilizare sau casetă la temperatura maximă de 134°C/274°F

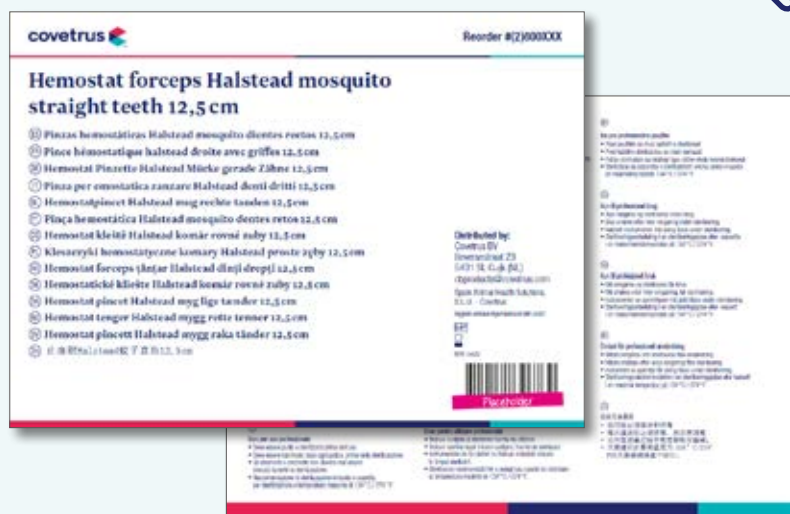

Materialle



Din ce material sunt produse instrumentele chirurgicale?



Oțel inoxidabil



Aluminiu



Supercut



Insertii
Tungsten Carbid

Oțel inoxidabil

„Cu conținut de aliaj de oțel cu minimum 10,5% crom”.

Pentru instrumentele chirurgicale, sunt importante componentele de crom și carbon ale aliajului:

- Crom – rezistență la coroziune
- Carbon – „duritate” și rezistență

Oțelul martensitic este frecvent utilizat în instrumentele chirurgicale. Are un conținut mai scăzut de crom și un conținut mai mare de carbon.

Supercut

Marginea superioară a lamei ascuțită, special concepută pentru a taie fără efort țesutul. Lama inferioară are zimți micro-fini pentru a ține țesutul și previne alunecarea.

Geometrie de tăiere și micro-cântare.

Caracteristică: un mâner auriu.

Tungsten Carbide (TC)

Instrumentele TC se caracterizează printr-un nivel ridicat de funcționalitate și o durată lungă de viață.

Caracteristică: mânere aurii.

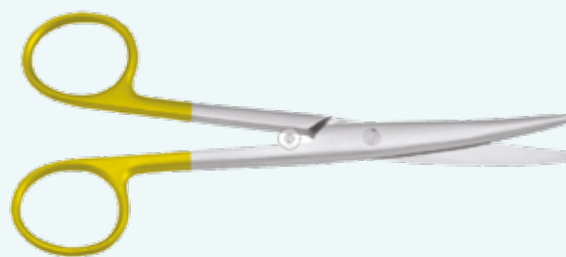
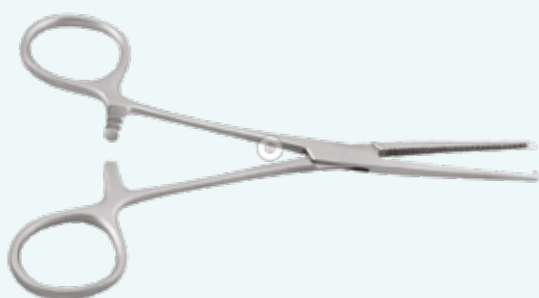

Port ac



Gamă standard

Mathieu

Port ac Mathieu, instrument medical pentru fixarea și manevrarea acului în timpul utilizării firelor de sutură. Blocarea/deblocarea mânerului se face printr-un clichet, prin simpla strângere a acestuia în palmă.

| Cod | Descriere | Dimensiune |
|-----------|-------------------------------|------------|
| 1 2801201 | Port ac Mathieu | 14 cm |
| 2 2801200 | Port ac Mathieu | 17 cm |
| 3 2801202 | Port ac Mathieu model subțire | 14 cm |
| 4 2801203 | Port ac Mathieu model gros | 17 cm |
| 5 2801204 | Port ac Mathieu model gros | 20 cm |

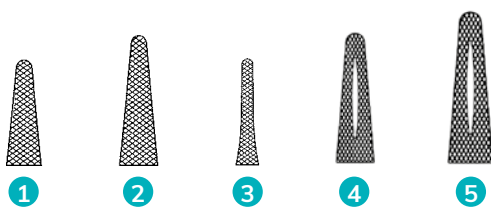

Mayo-Hegar

Port ac ușor, utilizat pentru fixarea și manevrarea acelor de sutură pentru închiderea rănilor. Sub formă de foarfecă, cu vârful încrucișat texturat și clichet cu autoblocare la bază.

| Cod | Descriere | Dimensiune |
|---------|--------------------|------------|
| 2801208 | Port ac Mayo Hegar | 14 cm |
| 2801205 | Port ac Mayo Hegar | 16 cm |
| 2801209 | Port ac Mayo Hegar | 18 cm |
| 2801210 | Port ac Mayo Hegar | 20 cm |
| 2801941 | Port ac Mayo Hegar | 24 cm |



Olsen-Hegar

Port ac utilizat pentru fixarea și manevrarea acului în timpul suturii, efectuarea unui nod și tăierea firului. Acest model este o combinație de port ac la vârf și foarfecă (de-a lungul brațelor având lame obișnuite de foarfecă).

| Cod | Descriere | Dimensiune |
|---------|---------------------|------------|
| 2801222 | Port ac Olsen Hegar | 14 cm |
| 2801216 | Port ac Olsen Hegar | 17 cm |
| 2801221 | Port ac Olsen Hegar | 18 cm |
| 2801217 | Port ac Olsen Hegar | 19 cm |
| 2801218 | Port ac Olsen Hegar | 21 cm |



Castroviejo

Port ac cu prindere, pentru oftalmologie și microchirurgie.

| Cod | Descriere | Dimensiune |
|---------|--|------------|
| 2801211 | Port ac micro Castroviejo cu închidere lineară | 14 cm |
| 2801212 | Port ac micro Castroviejo cu închidere lineară | 16 cm |



| Cod | Descriere | Dimensiune |
|---------|---|------------|
| 2801213 | Port ac micro Castroviejo cu închidere lineară Ø 8 mm | 12 cm |



Alte modele de Port Ac

Port ac Baumgartner

Port ac Baumgartner cu vârf scurt pentru fixarea și manevrarea acului în timpul suturii, cu zimți groși. Recomandat pentru ace de dimensiuni mari și material de sutură dens.

| Cod | Descriere | Dimensiune |
|---------|---------------------|------------|
| 2801190 | Port ac Baumgartner | 14 cm |



Port ac Brown

Port ac cu vârf zimțat cu o funcție de prindere puternică.

| Cod | Descriere | Dimensiune |
|---------|---------------|------------|
| 2801191 | Port ac Brown | 13 cm |



Port ac Crile Wood

Port ac Crile Wood, pentru uz general. Asemănător cu modelul Mayo Hegar, însă vârful este mai fin și ușor înclinat.

| Cod | Descriere | Dimensiune |
|---------|--------------------|------------|
| 2801193 | Port ac Crile-Wood | 15 cm |
| 2801194 | Port ac Crile-Wood | 18 cm |
| 2801195 | Port ac Crile-Wood | 20 cm |



Port ac Derf

Port ac recomandat pentru diverse proceduri chirurgicale. Partea activă este mai scurtă, cu striaii delicate și blocare cu clichet, ideal pentru ace de sutură de mici dimensiuni.

| Cod | Descriere | Dimensiune |
|---------|--------------|------------|
| 2801196 | Port ac Derf | 12 cm |



Port ac Gillies pentru mâna dreaptă

Port ac asimetric utilizat pentru fixarea și manevrarea acului în timpul suturii, cu foarfecă încorporată la vârf. Port acul Gillies este similar cu modelul Olsen Hegar, dar are un inel de prindere mai mare pentru o utilizare mai ușoară. Model pentru mâna dreaptă (dreptaci).

| Cod | Descriere | Dimensiune |
|---------|-------------------------------------|------------|
| 2801198 | Port ac Gillies pentru mâna dreaptă | 16 cm |



Port ac Gillies pentru mâna stângă

Port ac asimetric utilizat pentru fixarea și manevrarea acului în timpul suturii, cu foarfecă încorporată la vârf. Port acul Gillies este similar cu modelul Olsen Hegar, dar are un inel de prindere mai mare pentru o utilizare mai ușoară. Model pentru mâna stângă (stângaci).

| Cod | Descriere | Dimensiune |
|---------|------------------------------------|------------|
| 2801197 | Port ac Gillies pentru mâna stângă | 16 cm |



Port ac Kilner

Port ac Kilner asimetric, cu vârf zimțat, utilizat pentru fixarea și manevrarea acului în timpul suturii, cu foarfecă încorporată la vârf.

| Cod | Descriere | Dimensiune |
|---------|----------------|------------|
| 2801199 | Port ac Kilner | 13 cm |



Port ac Metzenbaum

Port ac Metzenbaum cu vârf zimțat permite prinderea puternică a acului de sutură, pentru suturi de adâncime.

| Cod | Descriere | Dimensiune |
|---------|--------------------|------------|
| 2802011 | Port ac Metzenbaum | 18 cm |



Gamă Premium Port Ac cu inserții de Tungsten Carbid



Instrumentele medicale cu inserții de Tungsten se caracterizează printr-un nivel ridicat de funcționalitate, mecanism cu o blocare precisă și o durată lungă de viață, fixare sigură, fără răsuciri ale acului.

Mayo-Hegar

Port ac ușor, utilizat pentru fixarea și manevrarea acelor de sutură pentru închiderea rănilor. Sub formă de foarfecă, cu vârful încrucișat și clichet cu autoblocare la bază. Inserții de Tungsten carbid (cu o prelucrare precisă) pentru o prindere sigură a acului.

| Cod | Descriere | Dimensiune |
|---------|-----------------------|------------|
| 2801206 | Port ac Mayo Hegar TC | 16 cm |
| 2801207 | Port ac Mayo Hegar TC | 20 cm |
| 2801940 | Port ac Mayo Hegar TC | 24 cm |



Ryder-Vascular

Port ac cu vârf îngust, inserțiile de Tungsten carbid (cu o prelucrare precisă) ajută la o prindere sigură a acului. Caracteristici ideale ce ajută la închiderea suturilor vasculare și delicate. Recomandat pentru microchirurgie și chirurgie vasculară.

| Cod | Descriere | Dimensiune |
|---------|---------------------------|------------|
| 2801223 | Port ac Ryder Vascular TC | 13 cm |
| 2801224 | Port ac Ryder Vascular TC | 15 cm |
| 2801225 | Port ac Ryder Vascular TC | 18 cm |
| 2801226 | Port ac Ryder Vascular TC | 20 cm |



Olsen-Hegar

Port ac utilizat pentru fixarea și manevrarea acului în timpul suturii, efectuarea unui nod și tăierea firului. Acest model este o combinație de port ac la vârf și foarfecă (de-a lungul brațelor având lame obișnuite de foarfecă), Disponibil cu inserții de Tungsten carbid.

| Cod | Descriere | Dimensiune |
|---------|------------------------|------------|
| 2801219 | Port ac Olsen Hegar TC | 14 cm |
| 2801220 | Port ac Olsen Hegar TC | 16.5 cm |

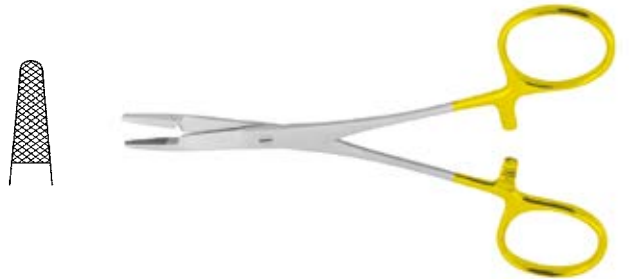

“ Instrumentele TC sunt caracterizate printr-un înalt nivel de funcționalitate și o durată de viață lungă. ”





Alte modele de Port ace

Port ac Micro Castroviejo

Port ac cu prindere, pentru oftalmologie și microchirurgie. Inserțiile de Tungsten carbid cu o prelucrare precisă pentru o prindere sigură a acului.

| Cod | Descriere | Dimensiune |
|---------|---|------------|
| 2801214 | Port ac micro Castroviejo cu închidere lineară TC | 14 cm |
| 2801215 | Port ac micro Castroviejo cu închidere lineară TC | 18 cm |



Port ac Crile Wood

Port ac Crile Wood, pentru uz general. Asemănător cu modelul Mayo Hegar, însă vârful este mai fin și ușor înclinat.

| Cod | Descriere | Dimensiune |
|---------|-----------------------|------------|
| 2801192 | Port ac Crile Wood TC | 15 cm |



Mânere pentru lame de bisturiu

Mânere pentru lame de bisturiu

Mâner de bisturiu Numărul 3

Mâner de bisturiu din oțel inoxidabil de înaltă calitate pentru disecții și alte scopuri. Mărimea 3 se potrivește pentru lame de bisturiu numerele 10-19.

| Cod | Descriere | Dimensiune |
|---------|---|------------|
| 2801253 | Mâner bisturiu numărul 3 potrivit pentru lame numărul 10-19 | 3 |



Mâner de bisturiu Numărul 3, model rotund

Mâner de bisturiu, model rotund, din oțel inoxidabil de înaltă calitate pentru disecții și alte scopuri. Mărimea 3 se potrivește pentru lame de bisturiu numerele 10-19.

| Cod | Descriere | Dimensiune |
|---------|--|------------|
| 2801050 | Mâner bisturiu numărul 3 rotund potrivit pentru lame numărul 10-19 | 3 |



Mâner de bisturiu Numărul 4

Mâner de bisturiu din oțel inoxidabil de înaltă calitate pentru disecții și alte scopuri. Mărimea 4 se potrivește pentru lame de bisturiu numerele 20-24.

| Cod | Descriere | Dimensiune |
|---------|---|------------|
| 2801254 | Maner bisturiu numărul 4 potrivit pentru lame numărul 20-24 | 4 |



Bisturie de unică folosință

Bisturie sterile de unică folosință din oțel inoxidabil cu mâner din plastic. Ele se caracterizează printr-o extraordinară stabilitate, muchii de tăiere exacte și utilizare îndelungată.

| Cod | Descriere | Dimensiune |
|-----|-------------------------------------|------------|
| 1 | 2800978 Bisturie de unică folosință | #10 |
| 2 | 2800979 Bisturie de unică folosință | #11 |
| 3 | 2800980 Bisturie de unică folosință | #12 |
| 4 | 2800981 Bisturie de unică folosință | #15 |
| 5 | 2800982 Bisturie de unică folosință | #20 |
| 6 | 2800983 Bisturie de unică folosință | #21 |
| 7 | 2800984 Bisturie de unică folosință | #22 |
| 8 | 2800985 Bisturie de unică folosință | #23 |
| 9 | 2800986 Bisturie de unică folosință | #24 |



Lame de bisturiu



Lame de bisturiu

Procesul de producție prin tratare la temperaturi înalte și sistem controlat de ascuțire asigură lame ascuțite, durabile și puternice.

Lame de bisturiu 2 categorii: din oțel carbon (2800987 – 2800995) sau oțel inoxidabil (2800996 – 2801004). Sunt caracterizate prin muchii de tăiere precise și nivel de ascuțire de lungă durată. Standard britanic BS 2982:1992, ISO 7153-1:1991.

Fiecare lamă este ambalată individual într-o folie de aluminiu. Lamele din oțel carbon sunt protejate cu hârtie VPI. Dimensiunea lamei este identificată pe reversul folie peel-pack. Se livrează steril în cutii dozatoare unitare de 100 de bucăți.

| | Oțel carbon | Oțel inoxidabil | Descriere | Cantitate |
|---|-------------|-----------------|----------------------|-----------|
| 1 | 2800987 | 2800996 | Lame de bisturiu #10 | 100 buc |
| 2 | 2800988 | 2800997 | Lame de bisturiu #11 | 100 buc |
| 3 | 2800989 | 2800998 | Lame de bisturiu #12 | 100 buc |
| 4 | 2800990 | 2800999 | Lame de bisturiu #15 | 100 buc |
| 5 | 2800991 | 2801000 | Lame de bisturiu #20 | 100 buc |
| 6 | 2800992 | 2801001 | Lame de bisturiu #21 | 100 buc |
| 7 | 2800993 | 2801002 | Lame de bisturiu #22 | 100 buc |
| 8 | 2800994 | 2801003 | Lame de bisturiu #23 | 100 buc |
| 9 | 2800995 | 2801004 | Lame de bisturiu #24 | 100 buc |

Lame pentru tăiere sutură

Lame pentru tăiere sutură

Procesul de producție prin tratare la temperaturi înalte și sistem controlat de ascuțire asigură lame ascuțite, durabile și puternice.

Vârful lamei are o zonă rotunjită ce asigură confortul pacientului și reduce riscul de leziuni percutanate.

Fiecare lamă este ambalată individual în folie de aluminiu cu hârtie de protecție VPI. Standard britanic 2982:1992. Steril Gamma.

Mod de împachetare: 100 buc per cutie.

| Cod | Descriere | Cantitate |
|---------|--|-----------|
| 2801542 | Lame pentru tăiere sutură, oțel carbon | 100 buc |



Lame pentru tăiere sutură, cu maner ergonomic din plastic

Dispozitiv ideal pentru tăierea materialelor de sutură, reducând timpul și disconfortul pacientului.

Model cu lamă lungă și cu mâner ergonomic de plastic tip creion, cu prindere clasică cu nervuri. Mânerul ergonomic oferă stabilitate și control atât pentru utilizatorii stângaci cât și pentru dreptaci.

Permite o tehnică aseptică de operare, îndepărtat de rană, dar permite în același timp o bună vizibilitate asupra zonei.

Procesul de producție (tratarea la temperatura înaltă și sistem de tratament/ascuțire performant) asigură o tăiere precisă și durabilitatea lamelor.

Nu conține ftalați. Nu conține latex natural. Protecția lamei ferește împotriva rănilor accidentale.

De unică folosință.

| Cod | Descriere | Cantitate |
|---------|--|-----------|
| 2801543 | Lame pentru tăiere sutură cu mâner ergonomic din plastic | 10 buc |



Foarfece

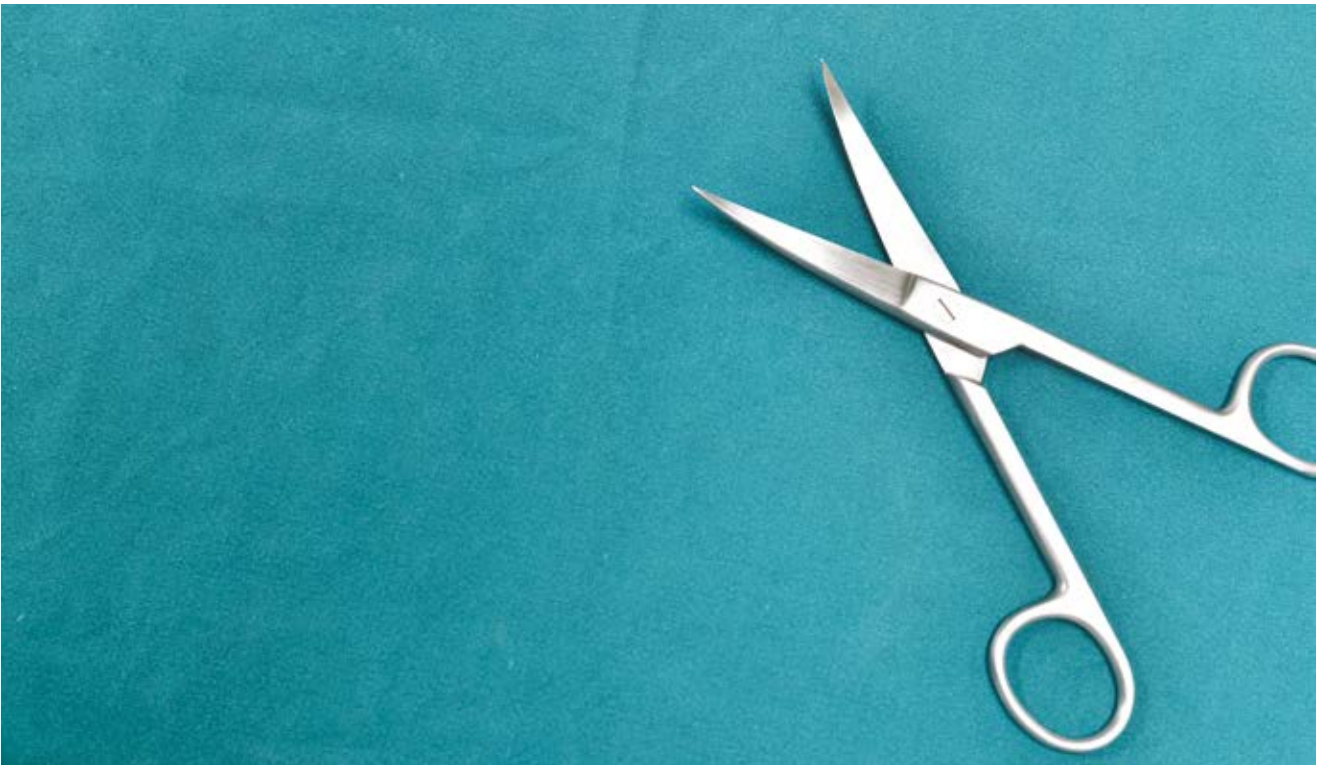

Gamă standard

- Foarfece curbe
- Foarfece drepte
- Foarfece cu două vârfuri contondente
- Foarfece cu două vârfuri ascuțite
- Foarfece cu vârfuri contondente și ascuțite
- Disponibile în diferite dimensiuni

Explicația pentru # numere din descrierile produselor



#1 = bont/bont



#2 = bont/ascuțit



#3 = ascuțit/ascuțit

Foarfecă curbă

| Cod | Descriere | Dimensiune |
|---------|-------------------|------------|
| 2801261 | Foarfecă curbă #1 | 14 cm |
| 2801262 | Foarfecă curbă #1 | 16 cm |
| 2801263 | Foarfecă curbă #1 | 18 cm |



- vârf bont/bont



| Cod | Descriere | Dimensiune |
|---------|-------------------|------------|
| 2801264 | Foarfecă curbă #2 | 14 cm |



- vârf bont/ascuțit



| Cod | Descriere | Dimensiune |
|---------|-------------------|------------|
| 2801265 | Foarfecă curbă #3 | 14 cm |



- vârf ascuțit/ascuțit



Foarfecă dreaptă

| Cod | Descriere | Dimensiune |
|---------|---------------------|------------|
| 2801294 | Foarfecă dreaptă #1 | 11 cm |
| 2801295 | Foarfecă dreaptă #1 | 14 cm |
| 2801296 | Foarfecă dreaptă #1 | 16 cm |
| 2801297 | Foarfecă dreaptă #1 | 18 cm |



- vârf bont/bont



| Cod | Descriere | Dimensiune |
|---------|---------------------|------------|
| 2801298 | Foarfecă dreaptă #2 | 13 cm |
| 2801299 | Foarfecă dreaptă #2 | 14 cm |
| 2801300 | Foarfecă dreaptă #2 | 16 cm |



- vârf bont/ascuțit



| Cod | Descriere | Dimensiune |
|---------|---------------------|------------|
| 2801301 | Foarfecă dreaptă #3 | 13 cm |
| 2801302 | Foarfecă dreaptă #3 | 14 cm |
| 2801303 | Foarfecă dreaptă #3 | 16 cm |



- vârf ascuțit/ascuțit



Foarfecă chirurgicală curbă

| Cod | Descriere | Dimensiune |
|---------|---|------------|
| 2801313 | Foarfecă chirurgicală curbă vârf bont/bont 13 cm | 13 cm |

- vârf bont/bont



| Cod | Descriere | Dimensiune |
|---------|--|------------|
| 2801316 | Foarfecă chirurgicală curbă vârf ascuțit/bont | 13 cm |
| 2801304 | Foarfecă chirurgicală curbă, delicată vârf ascuțit/bont | 14 cm |

- vârf bont/ascuțit

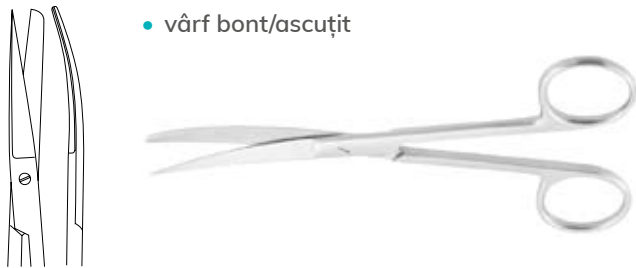

| Cod | Descriere | Dimensiune |
|---------|---|------------|
| 2801314 | Foarfecă chirurgicală curbă vârf ascuțit/ascuțit | 13 cm |

- vârf ascuțit/ascuțit



Foarfecă chirurgicală dreaptă

| Cod | Descriere | Dimensiune |
|---------|----------------------------------|------------|
| 2801318 | Foarfecă chirurgicală dreaptă #1 | 13 cm |

- vârf bont/bont

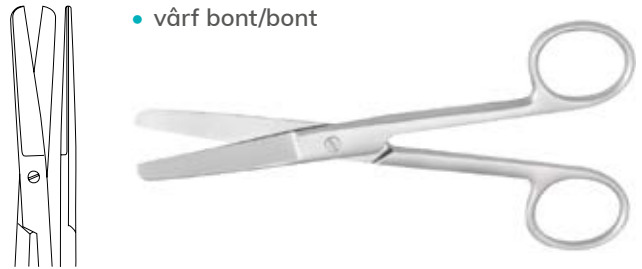

| Cod | Descriere | Dimensiune |
|---------|----------------------------------|------------|
| 2801317 | Foarfecă chirurgicală dreaptă #2 | 11 cm |
| 2801305 | Foarfecă chirurgicală dreaptă #2 | 14 cm |

- vârf bont/ascuțit



| Cod | Descriere | Dimensiune |
|---------|----------------------------------|------------|
| 2801319 | Foarfecă chirurgicală dreaptă #3 | 11 cm |

- vârf ascuțit/ascuțit

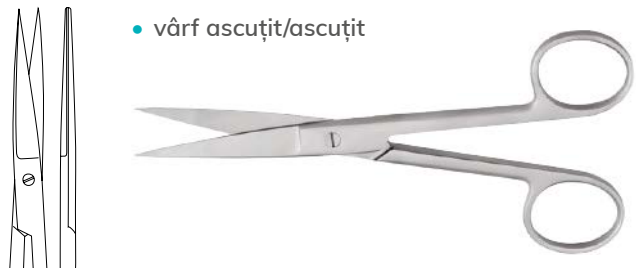

Foarfecă oftalmologică

Iris standard curbă

Foarfecă oftalmică de uz general curbă sau dreaptă. Foarfecă ușoară, cu acțiune standard pentru conjunctivă și cornee. Disponibilă în diferite dimensiuni.

| Cod | Descriere | Dimensiune |
|---------|--------------------------------|------------|
| 2801268 | Foarfecă oftalmologică Iris #3 | 9 cm |
| 2801270 | Foarfecă oftalmologică Iris #3 | 10 cm |
| 2801267 | Foarfecă oftalmologică Iris #3 | 11 cm |



• delicată, curbă



Iris standard dreaptă

| Cod | Descriere | Dimensiune |
|---------|--------------------------------|------------|
| 2801269 | Foarfecă oftalmologică Iris #3 | 9 cm |
| 2801274 | Foarfecă oftalmologică Iris #3 | 10 cm |
| 2801273 | Foarfecă oftalmologică Iris #3 | 11 cm |

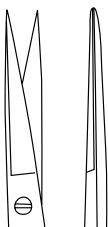

• delicată, dreaptă



Iris dreaptă

| Cod | Descriere | Dimensiune |
|---------|--------------------------------|------------|
| 2801275 | Foarfecă oftalmologică Iris #3 | 9 cm |

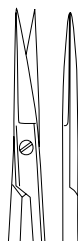

• dreaptă



Iris curbă

| Cod | Descriere | Dimensiune |
|---------|--------------------------------|------------|
| 2801271 | Foarfecă oftalmologică Iris #3 | 9 cm |
| 2801315 | Foarfecă oftalmologică Iris #3 | 10 cm |

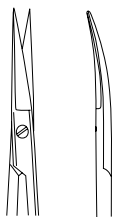

• curbă



Foarfece gamă specializată

Foarfece proiectate cu o construcție mai grea, sunt utile pentru tăierea blănii, a țesuturilor mai groase sau a vaselor.

Foarfecă Mayo

Foarfecă versatilă pentru disecție prin țesut dens. Aceste foarfece au lame standard teșite, utile pentru tăierea blănii, a țesuturilor mai groase sau a vaselor. Modelul de foarfecă Mayo Stille nu au lamele teșite.

| Cod | Descriere | Dimensiune |
|-----------|-----------------------|------------|
| 1 2801281 | Foarfecă curbă Mayo | 14 cm |
| 2 2801280 | Foarfecă curbă Mayo | 17 cm |
| 3 2801283 | Foarfecă dreaptă Mayo | 14 cm |
| 4 2801282 | Foarfecă dreaptă Mayo | 17 cm |

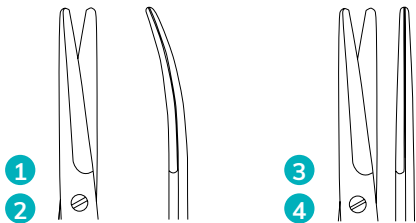

Foarfecă Metzenbaum

Foarfecă Metzenbaum chirurgicală fină și delicată, cu lame înguste, cu vârf tocit pentru tăierea țesuturilor moi mai delicate. Este un model mai subțire decât modelul Mayo, cu o lungime mai scurtă a lamei/mâner mai lung în comparație.

| Cod | Descriere | Dimensiune |
|-----------|--------------------------------|------------|
| 1 2801291 | Foarfecă curbă Metzenbaum #1 | 14 cm |
| 2 2801288 | Foarfecă curbă Metzenbaum #1 | 18 cm |
| 3 2801290 | Foarfecă dreaptă Metzenbaum #1 | 14 cm |
| 4 2801289 | Foarfecă dreaptă Metzenbaum #1 | 18 cm |

- vârf bont/bont

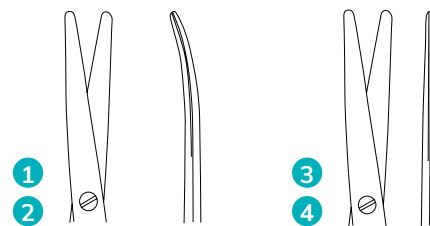

Mayo-Stille

| Cod | Descriere | Dimensiune |
|-----------|-------------------------------|------------|
| 1 2801284 | Foarfecă curbă Mayo Stille | 15 cm |
| 2 2801285 | Foarfecă curbă Mayo Stille | 17 cm |
| 3 2801286 | Foarfecă curbă Mayo Stille | 19 cm |
| 4 2801287 | Foarfecă curbă Mayo Stille TC | 17 cm |

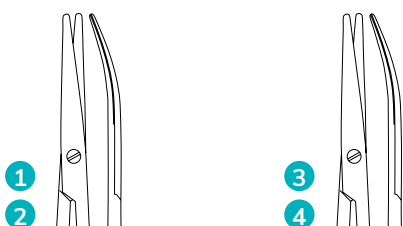

Alte modele de foarfece

Goldmann-Fox

Foarfecă utilizată în stomatologie, proceduri de tăiere a țesuturilor gingivale. Cu o lamă zimțată (dințată) folosită pentru tăierea țesuturilor sau a suturilor.

| Cod | Descriere | Dimensiune |
|---------|---|------------|
| 2801266 | Foarfecă stomatologică curbă Goldman-Fox cu dinți | 13 cm |



Kelly dreaptă

Foarfecă utilizată în diferite scopuri, cum ar fi tăierea țesutului gingival, suturilor sau bandajelor.

| Cod | Descriere | Dimensiune |
|----------|------------------------|------------|
| 22801277 | Foarfecă dreaptă Kelly | 16 cm |



Foarfecă sutură Spencer dreaptă

Recomandată pentru tăierea firelor și a altor materiale subțiri. De asemenea, pentru tăierea firelor chirurgicale subțiri.

| Cod | Descriere | Dimensiune |
|---------|-----------------------------------|------------|
| 2801278 | Foarfecă ligaturi dreaptă Spencer | 12.5 cm |



Foarfecă tenotomie Stevens

Concepută pentru a permite tăierea de țesuturi în zone înguste și mici. Lamă ascuțită, zveltă și scurtă procedurile chirurgicale delicate (oftalmologie și neurochirurgie).

| Cod | Descriere | Dimensiune |
|---------|---|------------|
| 2801292 | Foarfecă tenotomie dreaptă Stevens, vârf bont/bont #1 | 10 cm |



Foarfecă tenotomie Stevens

| Cod | Descriere | Dimensiune |
|---------|---|------------|
| 2801293 | Foarfecă tenotomie dreaptă Stevens, vârf ascuțit/ascuțit #3 | 10 cm |



Foarfecă sutură Littauer dreaptă

| Cod | Descriere | Dimensiune |
|---------|---|------------|
| 2801320 | Foarfecă ligaturi/sutură dreaptă Littauer | 14 cm |



Foarfecă ligaturi/ sutură dreaptă Spencer

Foarfecă standard pentru îndepărtarea suturilor. O lamă este crestată pentru a aluneca sub sutură pentru a facilita tăierea.

| Cod | Descriere | Dimensiune |
|---------|-----------------------------------|------------|
| 2801321 | Foarfecă ligaturi/ sutură Spencer | 9 cm |
| 2801322 | Foarfecă ligaturi/ sutură Spencer | 10.5 cm |

- dreaptă



Foarfecă pentru tăierea unghiilor

Foarfece pentru tăierea unghiilor/ghoarelor, de tip clasic.

| Cod | Descriere | Dimensiune |
|---------|-------------------------------|------------|
| 2801188 | Foarfecă pentru tăiere unghii | 10.5 cm |

- curbă



Foarfece Supercut și TC

Caracteristici speciale ale foarfecelor Supercut

Marginea superioară a lamei este ascuțită, special concepută pentru tăierea fără efort a țesutului. Lama de jos este zimțată micro-fin pentru a ține țesutul și a preveni alunecarea.

- Geometrie de tăiere și micro-creționare
- Caracteristică: mâner auriu

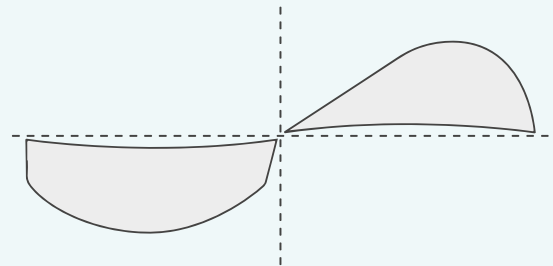

Iris Supercut

| Cod | Descriere | Dimensiune |
|-----------|--------------------------------------|------------|
| 1 2801272 | Foarfecă oftalmologică Iris Supercut | 11 cm |
| 2 2801276 | Foarfecă oftalmologică Iris Supercut | 11 cm |

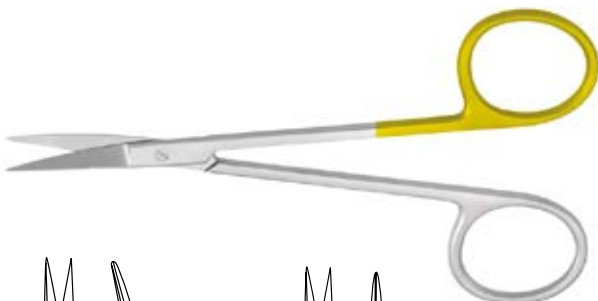

- curbă
- dreaptă

Mayo-stille Curbă

Foarfecă standard cu lame teșite și tungsten, utile pentru tăierea blănii, a țesutului mai gros sau vase. Margini de tăiere tungsten pentru a se preveni coroziunea lamei.

| Cod | Descriere | Dimensiune |
|---------|-------------------------------|------------|
| 2801287 | Foarfece Mayo-Stille curbă TC | 17 cm |



Foarfece universale și pentru bandaje

Foarfecă universală

Foarfecă universală cu mânere confortabile și lame zimțate.

| Cod | Descriere | Dimensiune |
|---------|--|------------|
| 2801255 | Foarfecă universală cu mâner din plastic negru | 15 cm |
| 2801256 | Foarfecă universală cu mâner din plastic negru | 18 cm |



Foarfecă pentru bandaje

Tăiați bandajele rapid și ușor cu această foarfecă din oțel inoxidabil. Disponibilă în diferite dimensiuni.

| Cod | Descriere | Dimensiune |
|---------|--------------------------------|------------|
| 2801257 | Foarfecă bandaj Lister | 9 cm |
| 2801258 | Foarfecă bandaj Lister | 11 cm |
| 2801259 | Foarfecă bandaj Lister | 14 cm |
| 2801260 | Foarfecă bandaj Lister | 18 cm |
| 2801279 | Foarfecă bandaj Lister cu Clip | 14 cm |



Pense hemostatice



Pense hemostatice

Clemele arteriale, cunoscute și sub denumirea de forceps (pensă) hemostatic, sunt instrumente medicale pentru prinderea și ținerea vaselor de sânge, pentru hemostaza primară sau înainte de ligatura intenționată, de exemplu în timpul unei operații.



1 Pensele hemostatice **Rochester Pean** sunt proiectate cu striții transversale pe întreaga lungime a lamei, pentru fixarea țesuturilor și a vaselor mai mari.



2 Pensele hemostatice **Kelly** pot fi utilizate pentru a fixa vase mai mari sau pentru a prinde țesutul. Pensele Kelly și Rochester arată similar, cu toate acestea, Kelly au maxilare pe jumătate zimțate.



3 Pensele hemostatice **Kocher** sunt pense puternice pentru controlul sângerării în intervenții chirurgicale având lame zimțate cu dinți interconectați la vârfuri.



4 Pensele hemostatice **Halstead Mosquito** drepte - sunt folosite pentru a presa vasele care regleză fluxul de sânge (de scurt timp) și pentru hemostaza primară, înainte de ligatura intenționată sau prinderea țesuturilor delicate. Pensa este prevăzută cu mâner cu sistem de blocare pentru a asigura o strângere fermă.



5 Pensele hemostatice **Crile** utilizate pentru prinderea vaselor mici și mijlocii în timpul intervențiilor chirurgicale, pentru hemostaza primară sau înainte de ligatura intenționată. Ele pot fi, de asemenea, utilizate pentru disecția țesuturilor moi în proceduri de laparotomie. Prevăzute cu striții transversale pe întreaga lungime a lamei.

Rochester Pean

Pensele hemostatice Rochester Pean sunt proiectate cu striaiții transversale pe întreaga lungime a lamei, pentru fixarea țesuturilor și a vaselor mai mari.

Curbă

| Cod | Descriere | Dimensiune |
|---------|--|------------|
| 2801152 | Pensă hemostatică curbă Rochester Pean | 14 cm |
| 2801153 | Pensă hemostatică curbă Rochester Pean | 16 cm |
| 2801154 | Pensă hemostatică curbă Rochester Pean | 18 cm |
| 2801149 | Pensă hemostatică curbă Rochester Pean | 20 cm |



Dreaptă

| Cod | Descriere | Dimensiune |
|---------|--|------------|
| 2801156 | Pensă hemostatică dreaptă Rochester Pean | 14 cm |
| 2801157 | Pensă hemostatică dreaptă Rochester Pean | 16 cm |
| 2801150 | Pensă hemostatică dreaptă Rochester Pean | 18 cm |



Delicată dreaptă

| Cod | Descriere | Dimensiune |
|---------|---|------------|
| 2801155 | Pensă hemostatică delicată dreaptă Rochester Pean | 13 cm |



Delicată curbă

| Cod | Descriere | Dimensiune |
|---------|---|------------|
| 2801151 | Pensă hemostatică delicată curbă Rochester Pean | 13 cm |



Kelly

Pensele hemostatice Kelly pot fi folosite pentru a fixa vase mai mari sau pentru a prinde țesutul. Comparativ cu modelul Rochester, pensele Kelly au maxilare pe jumătate zimțate.

Curbă

| Cod | Descriere | Dimensiune |
|---------|-------------------------------|------------|
| 2801142 | Pensă hemostatică curbă Kelly | 14 cm |



Dreaptă

| Cod | Descriere | Dimensiune |
|---------|---------------------------------|------------|
| 2801143 | Pensă hemostatică dreaptă Kelly | 14 cm |



Kocher

Pensele Kocher sunt pense puternice pentru controlul sângerării în intervenții chirurgicale având lame zimțate cu dinți interconectați la vârful.

Delicată curbă

| Cod | Descriere | Dimensiune |
|---------|---|------------|
| 2801145 | Pensă hemostatică delicată curbă Kocher | 13 cm |
| 2801144 | Pensă hemostatică delicată curbă Kocher | 14 cm |

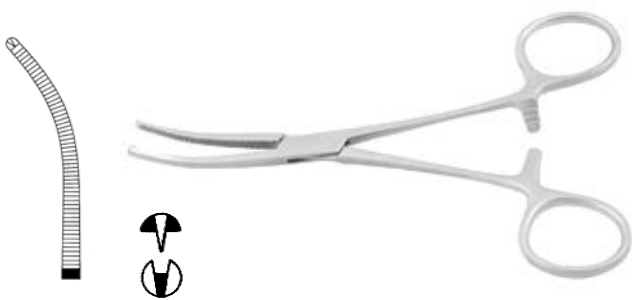

Delicată dreaptă

| Cod | Descriere | Dimensiune |
|---------|---|------------|
| 2801146 | Pensă hemostatică delicată dreaptă Kocher | 13 cm |
| 2801147 | Pensă hemostatică delicată dreaptă Kocher | 14 cm |
| 2801148 | Pensă hemostatică delicată dreaptă Kocher | 16 cm |



Ochsner Kocher Dreaptă

Pensă proiectată cu striații transversale și dinți interconectați.

| Cod | Descriere | Dimensiune |
|---------|---|------------|
| 2801125 | Pensă hemostatică dreaptă Ochsner Kocher | 14 cm |
| 2801126 | Pensă hemostatică dreaptă Ochsner Kocher | 16 cm |
| 2801123 | Pensă hemostatică dreaptă chirurgicală Ochsner Kocher | 18 cm |



Ochsner Kocher Curbă

| Cod | Descriere | Dimensiune |
|---------|--|------------|
| 2801124 | Pensă hemostatică curbă Ochsner Kocher | 18 cm |



Halstead Mosquito

Pensele hemostatice Halstead Mosquito drepte - sunt folosite pentru a presa vasele care regleză fluxul de sânge și pentru hemostaza primară sau prinderea de țesuturi delicate. Pentru a asigura o strângere fermă mânerul are un sistem de blocare tip cremalieră.

Curbă

| Cod | Descriere | Dimensiune |
|---------|---|------------|
| 2801141 | Pensă hemostatică curbă Halstead Mosquito | 12.5 cm |



Dreaptă

| Cod | Descriere | Dimensiune |
|---------|---|------------|
| 2801139 | Pensă hemostatică dreaptă Halstead Mosquito | 12.5 cm |



Dreaptă cu dinți 1 x 2

| Cod | Descriere | Dimensiune |
|---------|--|------------|
| 2801140 | Pensă hemostatică dreaptă cu dinți 1 x 2 Halstead Mosquito | 12 cm |



Mosquito

Utilizată pentru a aplica presiune pe arteră. Mecanismul de blocare integrat permite prinderea obiectelor și ținerea lor în siguranță.

Curbă

| Cod | Descriere | Dimensiune |
|---------|----------------------------------|------------|
| 2801179 | Pensă hemostatică curbă Mosquito | 10 cm |



Dreaptă

| Cod | Descriere | Dimensiune |
|---------|------------------------------------|------------|
| 2801180 | Pensă hemostatică dreaptă Mosquito | 10 cm |



Crile

Pensă hemostatică pentru prinderea vaselor mici și mijlocii în timpul intervențiilor chirurgicale, pentru hemostaza primară sau înainte de ligatura intenționată. Ele pot fi, de asemenea, utilizate pentru disecția țesuturilor moi în proceduri de laparotomie. Prevăzută cu striații transversale pe întreaga lungime a lamei.

Curbă

| Cod | Descriere | Dimensiune |
|---------|-------------------------------|------------|
| 2801137 | Pensă hemostatică curbă Crile | 14 cm |



Dreaptă

| Cod | Descriere | Dimensiune |
|---------|---------------------------------|------------|
| 2801138 | Pensă hemostatică dreaptă Crile | 14 cm |



Hartmann

Pensele Hartmann sunt folosite pentru a prinde și ține pe scurt vasele de sânge tăiate, pentru hemostaza primară sau înainte de ligatura intenționată. Partea activă este prevăzută cu striații, ce permit o închidere exactă, iar mânerul permite blocarea în diferite poziții.

Curbă

| Cod | Descriere | Dimensiune |
|---------|----------------------------------|------------|
| 2801121 | Pensă hemostatică curbă Hartmann | 10 cm |



Dreaptă

| Cod | Descriere | Dimensiune |
|---------|------------------------------------|------------|
| 2801122 | Pensă hemostatică dreaptă Hartmann | 10 cm |



Spencer-Wells

Pensa Spencer Wells este recomandată pentru a prinde și ține pentru termen scurt vasele de sânge tăiate, pentru hemostază primară sau înainte de ligatura intenționată.

Curbă

| Cod | Descriere | Dimensiune |
|---------|---------------------------------------|------------|
| 2801127 | Pensă hemostatică curbă Spencer Wells | 14 cm |
| 2801129 | Pensă hemostatică curbă Spencer Wells | 18 cm |



Dreaptă

| Cod | Descriere | Dimensiune |
|---------|-------------------------------|------------|
| 2801128 | Forceps Spencer Wells Dreaptă | 14 cm |



Pense chirurgicale

Pensă (Pensetă) chirurgicală cu dinți, folosită pentru manipularea fină a țesuturilor și tracțiunea în timpul disecției.

Pensă cu dinți 1 x 2

| Cod | Descriere | Dimensiune |
|---------|--------------------------------------|------------|
| 2801327 | Pensă chirurgicală cioc, dinți 1 x 2 | 13 cm |
| 2801328 | Pensă chirurgicală cioc, dinți 1 x 2 | 14.5 cm |
| 2801343 | Pensă chirurgicală cioc, dinți 1 x 2 | 16 cm |
| 2801326 | Pensă chirurgicală cioc, dinți 1 x 2 | 18 cm |



Pensă cu dinți 2 x 3

| Cod | Descriere | Dimensiune |
|---------|--------------------------------------|------------|
| 2801329 | Pensă chirurgicală cioc, dinți 2 x 3 | 11 cm |
| 2801344 | Pensă chirurgicală cioc, dinți 2 x 3 | 14 cm |



Pensă chirurgicală Adson Brown 7 x 7

| Cod | Descriere | Dimensiune |
|---------|---|------------|
| 2801336 | Pensă chirurgicală Adson Brown cu dinți 7 x 7 | 12 cm |



| Cod | Descriere | Dimensiune |
|---------|---|------------|
| 2801330 | Pensă chirurgicală Adson Brown cu dinți 7 x 7 | 15 cm |



Pensă chirurgicală Treves

| Cod | Descriere | Dimensiune |
|---------|---|------------|
| 2801132 | Pensă chirurgicală Treeves cu cioc, dinți 1 x 2 | 12.5 cm |



Allis

Pensa intestinală Allis este utilizată în timpul intervențiilor abdominale, pentru a prinde, ține, mișca sau bloca țesutul într-o anumite poziție. Pensa este prevăzută cu sistem de blocare și partea activă cu dinți.

| Cod | Descriere | Dimensiune |
|---------|-------------------------------------|------------|
| 2801338 | Pensă intestinală dreaptă Allis 4x5 | 12.5 cm |



| Cod | Descriere | Dimensiune |
|---------|-------------------------------------|------------|
| 2801339 | Pensă intestinală dreaptă Allis 5x6 | 15 cm |
| 2801340 | Pensă intestinală dreaptă Allis 5x6 | 19 cm |



Pensă anatomică

Pensa anatomică este prevăzută cu striții transversale pe partea activă. Este recomandată pentru prinderea delicată a structurilor vulnerabile, cum ar fi vasele de sânge sau nervi. Prindere sigură și blândă a țesutului.

| Cod | Descriere | Dimensiune |
|---------|---|------------|
| 2801120 | Pensă anatomică standard dreaptă cu striții | 11 cm |
| 2801131 | Pensă anatomică standard dreaptă | 14 cm |



“ Pensele anatomice (fără dinți / ghiare la capăt) se recomandă a se utiliza la prinderea și prezentarea unor structuri fine (seroase, vase, intestin). Pensele chirurgicale (ce au capetele libere terminate cioc ce se întrepătrund) se recomandă pentru prinderea și prezentarea unor structuri mai rezistente (piele, mușchi, organe, etc).

”



Alte modele de Pense

Adson-Brown 9 x 9 dinți

Pensă ideală pentru sutură în timpul operației, cu dinți pe partea laterală. Permite ghidarea fermă, atraumatică a pielii și țesutului.

| Cod | Descriere | Dimensiune |
|---------|----------------------------------|------------|
| 2801331 | Pensă Adson-Brown 9 x 9 cu dinți | 12 cm |



Adson chirurgicală 1 x 2

| Cod | Descriere | Dimensiune |
|---------|--|------------|
| 2801332 | Pensă chirurgicală Adson cu cioc 1 x 2 | 12 cm |



Adson Mini

Prindere sigură și blândă a structurilor fine, cu striații și vârful înguste. Material: Titan.

| Cod | Descriere | Dimensiune |
|---------|-------------------------------|------------|
| 2801333 | Pensă chirurgicală Adson mini | 12 cm |



Adson chirurgicală cu dinți 1 x 2 lată

Prindere sigură și blândă a structurilor fine, grăsimii subcutanate și tendoane în timpul procedurilor medicale. Pensă cu gheară și vârful înguste.

| Cod | Descriere | Dimensiune |
|---------|--|------------|
| 2801334 | Pensă chirurgicală Adson 1:2 fină cu platformă de legare | 13 cm |



Adson chirurgicală fină Micro

Pensă chirurgicală pentru procedurile medicale, cu gheare ce asigură prinderea manipularea șesuturilor. Cu dinți 1x2.

| Cod | Descriere | Dimensiune |
|---------|-------------------------------------|------------|
| 2801335 | Pensă chirurgicală Adson Fină Micro | 12 cm |

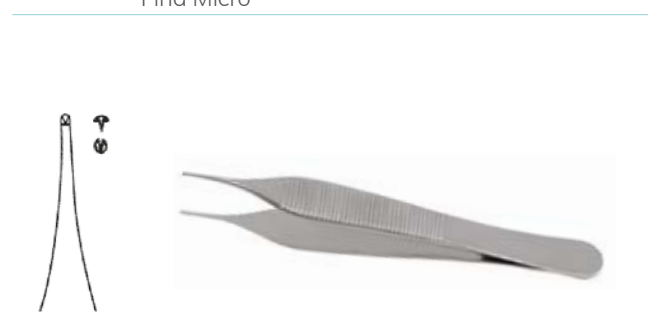

Adson Micro Anatomică

Pensă anatomică pentru prinderea materialelor cum ar fi pansamente, comprese, tifon în timpul intervenției chirurgicale sau a țesuturilor delicate. Lățimea pensei asigură o prindere puternică și precisă.

| Cod | Descriere | Dimensiune |
|---------|-----------------------------------|------------|
| 2801337 | Pensă anatomică micro Adson-Brown | 12 cm |



Graefe 1 x 2

Pensă chirurgicală pentru țesut, cu vârfuri drepte și zimțate, 1 x 2 dinți.

| Cod | Descriere | Dimensiune |
|---------|--|------------|
| 2801341 | Pensă chirurgicală Graefe, cu dinți, 1x2 | 10 cm |



Dreaptă

Pensă chirurgicală standard, pentru țesut, cu vârfuri drepte, zimțate.

| Cod | Descriere | Dimensiune |
|---------|-----------------------------|------------|
| 2801345 | Pensă chirurgicală standard | 18 cm |



Pensă dreaptă 1 x 2

Pensă chirurgicală standard cu cioc, pentru prindere țesuturi în timpul procedurilor medicale.

| Cod | Descriere | Dimensiune |
|---------|---|------------|
| 2801342 | Pensă chirurgicală standard cu cioc 1 x 2 | 14 cm |



Pense anatomice

Dreaptă

Pensă anatomică pentru pansament chirurgical, multifuncțională, dreaptă.

| Cod | Descriere | Dimensiune |
|---------|----------------------------------|------------|
| 2801079 | Pensă anatomică standard dreaptă | 13 cm |
| 2801078 | Pensă anatomică standard dreaptă | 14.5 cm |
| 2801080 | Pensă anatomică standard dreaptă | 16 cm |
| 2801081 | Pensă anatomică standard dreaptă | 20 cm |



Pensă anatomică Adson

Pensă anatomică pentru proceduri chirurgicale.

| Cod | Descriere | Dimensiune |
|---------|-----------------------|------------|
| 2801077 | Pensă anatomică Adson | 12 cm |



Pensă pentru ochi/ oftalmologică

Pensă dreaptă Iris

Pensă oftalmologică, cu vârf zimțat. Utilizată pentru plasare sau îndepărtarea pansamentelor în timpul procedurilor oftalmologice.

| Cod | Descriere | Dimensiune |
|-----------|----------------------------------|------------|
| 1 2801115 | Pensă oftalmologică dreaptă Iris | 10.5 cm |
| 2 2801114 | Pensă oftalmologică curbă Iris | 10.5 cm |
| 3 2801119 | Pensă oftalmologică curbă Iris | 10.5 cm |

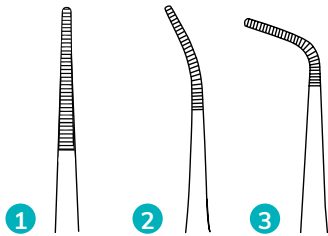

Graefe Dreaptă 1.0 mm

Pensă oftalmologică care asigură o bună prindere a gene. Cu blocare.

| Cod | Descriere | Dimensiune |
|---------|--|------------|
| 2801118 | Pensă oftalmologică dreaptă Graefe cu blocare 1.0 mm | 10 cm |



Graefe

Pensă oftalmologică care asigură o bună prindere a genelor, în timpul procedurilor medicale.

| Cod | Descriere | Dimensiune |
|---------|---|------------|
| 2801116 | Pensă oftalmologică Graefe cu blocare | 10 cm |
| 2801117 | Pensă oftalmologică Graefe fără blocare | 11 cm |



Pense intestinale

Doyen Dreaptă

Pensele intestinale sunt folosite pentru prinderea sau ținerea intestinelor în timpul procedurilor abdominale.

| Cod | Descriere | Dimensiune |
|---------|---|------------|
| 2801171 | Pensă intestinală dreaptă Doyen, cu striții | 23.5 cm |



Payr cu Pin

| Cod | Descriere | Dimensiune |
|---------|---|------------|
| 2801170 | Clemă pentru sertizare intestinală Payr Cu Pin 68 mm dublă translație | 20 cm |



Alte modele

Ciupitor de os

Ciupitor de os Rongeur are o margine ascuțită, cu creste și mâner cu arc. Este potrivit pentru netezirea marginilor pentru osoasele ascuțite.

| Cod | Descriere | Dimensiune |
|---------|---|------------|
| 2801065 | Ciupitor de os Rongeur mini Friedman 12,5cm | 23.5 cm |



Pensă auriculară

Pensă auriculară (pentru urechi) pentru proceduri chirurgicale.

| Cod | Descriere | Dimensiune |
|---------|--------------------------------------|------------|
| 2801082 | Pensă anatomică auriculară Troeltsch | 12 cm |



Pensă pentru comprese Foerster Ballenger

Acest model de pensă poate fi utilizată în mai multe scopuri, pentru a fixa pielea pliuri, ideală și pentru curățarea sau aplicarea unguentelor.

| Cod | Descriere | Dimensiune |
|---------|--|------------|
| 2801323 | Pensă pentru comprese dreaptă Foerster Ballenger | 20 cm |



Pensă auriculară

Pensă auriculară pentru proceduri chirurgicale. Utilizată pentru manevrarea compreselor de tifon și introducerea medicației în canalul auditiv extern.

| Cod | Descriere | Dimensiune |
|---------|----------------------------------|------------|
| 2801083 | Pensă anatomică auriculară Lucae | 14 cm |



Pensă uter

Pensele pentru uter sunt frecvent utilizate în timpul procedurilor ginecologice pentru ridicarea pereților vaginali. Utile în diferite proceduri de excizie pentru îndepărtare tumori, țesuturi sau polipi din uter.

| Cod | Descriere | Dimensiune |
|---------|-------------------------------|------------|
| 2801358 | Pensă uterină Dartigues 27 cm | 27 cm |



Pensă depărtătoare / așchie Feilchenfeld

Pensă așchie Feilchenfeld cu o prindere largă pentru deget și vârf ușor curbat spre interior pentru control sporit în timpul utilizării. Suprafața vârfului este zimțată cu caneluri încrucișate și foarte ascuțit pentru a îndepărta cu ușurință copurile străine și așchii din plăgi.

| Cod | Descriere | Dimensiune |
|---------|---|------------|
| 2801308 | Pensă depărtătoare/despicare Feilchenfeld | 9 cm |
| 2801309 | Pensă depărtătoare/despicare Feilchenfeld | 11.5 cm |

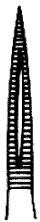

Pensă depărtătoare Stieglitz

Utilizată pentru prinderea și extragerea de țesut.

| Cod | Descriere | Dimensiune |
|---------|--------------------------------------|------------|
| 2801310 | Pensă depărtătoare curbă Stieglitz | 13.5 cm |
| 2801311 | Pensă depărtătoare dreaptă Stieglitz | 13.5 cm |

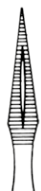
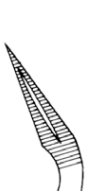

Pensă corp străin Hartmann

Pensa auriculară Hartmann utilizată pentru a apuca țesuturile, a recupera corpuri străine și îndepărta țesuturi. Zimțată.

| 1 | Cod | Descriere | Dimensiune |
|---|---------|--|------------|
| | 2801136 | Pensă pentru corp străin Hartmann zimațată | 8.5 cm |
| | 2801133 | Pensă pentru corp străin Hartmann zimațată | 14 cm |
| 2 | 2801134 | Pensă pentru corp străin Hartmann zimațată | 16 cm |
| | 2801135 | Pensă pentru corp străin Hartmann zimațată 1 x 2 | 14 cm |

1

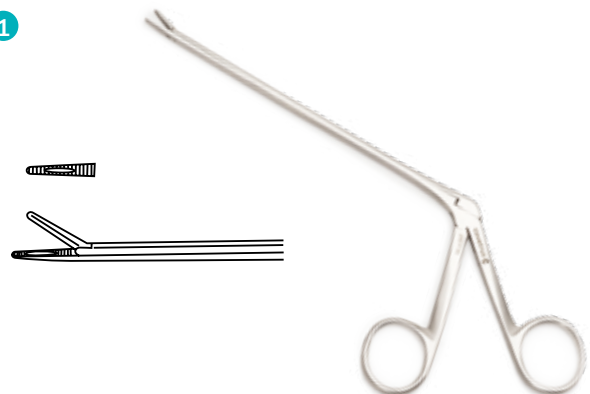

2

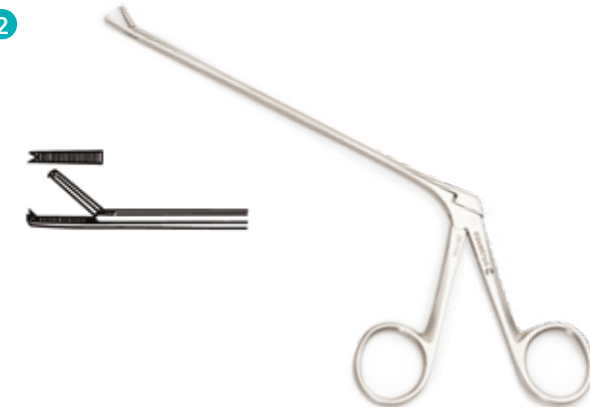

Pensă dreaptă Splinter

Pensă așchie cu scopul de a îndepărta corpuri străine de mici dimensiuni.

| Cod | Descriere | Dimensiune |
|---------|------------------------|------------|
| 2801130 | Pensă dreaptă Splinter | 9 cm |



Pensă depărtătoare zimțată

Pensă cu vârful întărit și fin, acest model de pensă permite prinde celui mai mic fir de păr și așchii subțiri ca un ac.

| Cod | Descriere | Dimensiune |
|---------|----------------------------|------------|
| 2801312 | Pensă depărtătoare zimțată | 11 cm |



Pense câmp chirurgical



Pensă câmp chirurgical Backhaus

Pense utilizate pentru fixarea câmpurilor chirurgicale pe pielea pacientului.

| Cod | Descriere | Dimensiune |
|---------|--|------------|
| 2801353 | Pensă pentru câmp chirurgical Backhaus | 8 cm |
| 2801354 | Pensă pentru câmp chirurgical Backhaus | 11 cm |
| 2801355 | Pensă pentru câmp chirurgical Backhaus | 13 cm |
| 2801352 | Pensă pentru câmp chirurgical Backhaus | 15 cm |



Pensă câmp chirurgical Jones

| Cod | Descriere | Dimensiune |
|---------|-------------------------------------|------------|
| 2801356 | Pensă pentru câmp chirurgical Jones | 5.5 cm |



Pensă câmp chirurgical Schaedel dreaptă

| Cod | Descriere | Dimensiune |
|---------|--|------------|
| 2801357 | Pensă pentru câmp chirurgical Schaedel dreaptă | 9 cm |



Retractor pentru plăgi

Utilizat pentru pentru retragerea atraumatică a țesuturilor moi pentru evaluarea zonelor de sub incizie în timpul procedurilor chirurgicale. Util în multe proceduri ortopedice.

Depărtător autostatic Gelpi

| Cod | Descriere | Dimensiune |
|---------|-------------------------------------|------------|
| 2802019 | Depărtător autostatic Gelpi Loktite | 9 cm |
| 2801360 | Depărtător autostatic Gelpi Loktite | 13.5 cm |



Depărtător autostatic Weitlaner Blunt

| Cod | Descriere | Dimensiune |
|---------|---------------------------------------|------------|
| 2801361 | Depărtător autostatic Weitlaner Blunt | 13.5 cm |



Alte modele

Depărtător Farabeuf

| Cod | Descriere | Dimensiune |
|---------|-------------------------------------|------------|
| 2801243 | Depărtător Farabeuf Fig 1, Fig 2 | 11.5 cm |

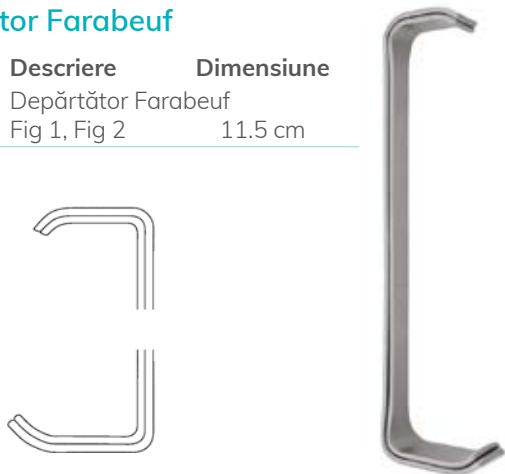

Retractor Senn

| Cod | Descriere | Dimensiune |
|---------|--------------------------------------|------------|
| 2801244 | Depărtător bont Senn 22 x 7 mm | 16 cm |
| 2801245 | Depărtător ascuțit Senn 22 x 7 mm | 16 cm |



Instrumente pentru oase

Chiuretă pentru os Martin

| Cod | Descriere | Dimensiune |
|---------|--|------------|
| 2801058 | Chiuretă pentru os Martin rotunjită #0/1 | 14 cm |



Chiuretă pentru os (ortopedie) Volkman

| Cod | Descriere | Dimensiune |
|---------|---|------------|
| 2801059 | Chiuretă pentru os (ortopedie) Volkman #0 | 17 cm |



| Cod | Descriere | Dimensiune |
|---------|--|------------|
| 2801060 | Chiuretă pentru os (ortopedie) Volkman #0000 | 17cm |



Chiuretă pentru os Willinger

| Cod | Descriere | Dimensiune |
|---------|--|------------|
| 2801061 | Chiuretă pentru os Willinger oval fig. 0/0 | 17cm |



| Cod | Descriere | Dimensiune |
|---------|--|------------|
| 2801062 | Chiuretă pentru os Willinger oval fig. 1/1 | 17cm |



Chiuretă 2 capete active Hemingway

| Cod | Descriere | Dimensiune |
|---------|--|------------|
| 2801063 | Chiuretă pentru os cap dublu Hemingway | 17cm |



Chiuretă pentru os Lucas

| Cod | Descriere | Dimensiune |
|---------|------------------------------------|------------|
| 2801064 | Chiuretă pentru os Lucas cap dublu | 18cm |



Ciupitor de os Rongeur Mini Friedman

| Cod | Descriere | Dimensiune |
|---------|--------------------------------------|------------|
| 2801065 | Ciupitor de os Rongeur Mini Friedman | 12.5cm |



Alte produse

Cârlig castare

Cârlig ovarian din oțel inoxidabil de calitate chirurgicală, cu vârf curbat cu buton în capăt, pentru prinderea uterului în timpul procedurilor de ovariectomie la câini și pisici.

| Cod | Descriere | Dimensiune |
|---------|---|------------|
| 2801066 | Cârlig castrare pisici | 20 cm |
| 2801899 | Cârlig castrare câini talie mică și medie | 19 cm |



Ac Deschamps

Ac de ligatură pentru mâna dreaptă, îndoit spre stânga.

| Cod | Descriere | Dimensiune |
|---------|----------------------------------|------------|
| 2801189 | Ac Deschamps pentru mâna dreaptă | 20 cm |



Specul nazal

Specul nazal ideal pentru examinarea interiorului nazal, mucoasa nazală, septul nazal, turbinat și modificări patologice, cum ar fi secreția, deformări septale și inflamatorii sau tumorale. Acest specul are un șurub integrat. Din oțel inoxidabil.

| Cod | Descriere | Dimensiune |
|---------|-----------------------------------|------------|
| 2801227 | Specul nazal Hartmann-Halle fig 2 | 15.5 cm |

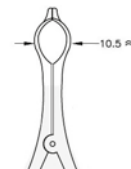

Ciocane

Ciocan percuție Taylor

Cu capul de cauciuc se lovesc tendoanele, mușchii și nervii pentru a se identifica reflexul pacienților. Mâner metalic robust, confortabil de prins, gri, cap de cauciuc.

| Cod | Descriere | Dimensiune |
|---------|----------------------------------|------------|
| 2801228 | Ciocan percuție (reflexe) Taylor | 6 ¾" |



Ciocan percuție Troemner

Instrument chirurgical folosit pentru testarea reflexelor la nivelul tendoanelor profunde, pentru a verifica anomalii ale sistemului nervos.

| Cod | Descriere | Dimensiune |
|---------|---------------------------------------|------------|
| 2801242 | Ciocan de percuție (reflexe) Troemner | 24 cm |



Pense (clești)

Pensă (clește) College

Părțile active ale pensei sunt netede, zimțate, pentru a îndepărta cu ușurință mici așchii sau pentru a introduce comprese sau tampoane în cavitatea bucală.

| Cod | Descriere | Dimensiune |
|---------|--|------------|
| 2801238 | Pensă anatomică stomatologică College, fig 3 | 15 cm |



Pensă (clește) Meriam

Instrument ușor folosit pentru așezare și îndepărtare materiale din cavitatea bucală.

| Cod | Descriere | Dimensiune |
|---------|---|------------|
| 2801239 | Pensă anatomică (clește) stomatologică Meriam fig 1 | 16 cm |



Instrumente pentru animale mari

Animale mari și alte specii

Cârlig obstetrical pentru porci

Cârlig obstetrical utilizat pentru asistență în timpul fătării, cand este nevoie.
Complementar cu mâner de naștere (2801057).

| Cod | Descriere | Dimensiune |
|---------|---------------------------------|------------|
| 2801055 | Cârlig obstetrical pentru porci | 53 cm |



Clește pentru copite (ovine)

Ideală pentru tăierea ghearelor și copitelor la oi și capre.
Design robust și lame de tăiere de înaltă calitate.

- Din metal
- Tratament de suprafață: lăcuit
- Zimțat
- Lungime: 23 cm
- Greutate: 520 g
- Culoare: verde

| Cod | Descriere | Dimensiune |
|---------|------------------------------------|------------|
| 2801068 | Clește (foarfecă) copite pentru oi | 23 cm |



Lanț obstetrical

Lanț obstetrical utilizat pentru a ajuta la fătare atunci când este necesară asistență.

| Cod | Descriere | Dimensiune |
|---------|---------------------------|------------|
| 2801056 | Lanț obstetrical (fătare) | 150 cm |



Mâner obstetrical

Mâner obstetrical, complementar cu Lanț obstetrical (2801056).

| Cod | Descriere | Dimensiune |
|---------|-------------------|------------|
| 2801057 | Mâner obstetrical | 13 cm |



Clește examinare copite

Clește pentru copite, utilizat pentru a examina ghearele bovinelor și copitele cailor.

| Cod | Descriere | Dimensiune | Weight |
|---------|-------------------------|------------|--------|
| 2801158 | Clește examinare copite | 48 cm | 1190 g |



Foarfecă tăiere inel păsări

Potrivită pentru îndepărtarea inelului de aluminiu.

| Cod | Descriere | Dimensiune |
|---------|--|------------|
| 2801054 | Foarfecă tăiere inel aluminiu (păsări) | 10.5 cm |



Raspilă copite

Raspilă utilizată pentru a menține copitele îngrijite. Raspila are două laturi cu suprafețe diferite.

| Cod | Descriere | Dimensiune | Greutate |
|---------|---------------------------------|------------|----------|
| 2801159 | Raspilă copite cu mâner de lemn | 52 cm | 750 g |



Suprafață cu rugozitate mare



Suprafață netedă

Port ac dimensiuni mari

Mathieu

Port ac Mathieu instrument medical pentru fixarea și manevrarea acului în timpul utilizării firelor de sutură. Blocarea/Deblocarea mânerului se face printr-un clichet, prin simpla strângere a acestuia în palmă.

| Cod | Descriere | Dimensiune |
|---------|----------------------------|------------|
| 2801203 | Port ac Mathieu model gros | 17 cm |
| 2801204 | Port ac Mathieu model gros | 20 cm |



Crile-Wood

Port ac Crile Wood, pentru uz general. Asemănător cu modelul Mayo Hegar, însă vârful este mai fin și ușor înclinat.

| Cod | Descriere | Dimensiune |
|---------|--------------------|------------|
| 2801194 | Port ac Crile Wood | 18 cm |
| 2801195 | Port ac Crile Wood | 20 cm |



Mayo-Hegar

Port ac ușor, utilizat pentru fixarea și manevrarea acelor de sutură pentru închiderea rănilor. Sub formă de foarfecă, cu vârful încrucișat texturat și clichet cu autoblocare lângă inelele degetelor.

| Cod | Descriere | Dimensiune |
|---------|--------------------|------------|
| 2801209 | Port ac Mayo Hegar | 18 cm |
| 2801210 | Port ac Mayo Hegar | 20 cm |
| 2801941 | Port ac Mayo Hegar | 24 cm |



| Cod | Descriere | Dimensiune |
|---------|-----------------------|------------|
| 2801207 | Port ac Mayo Hegar TC | 20 cm |
| 2801940 | Port ac Mayo Hegar TC | 24 cm |



Metzenbaum

Port ac Metzenbaum cu vârful zimțat permite prindere puternică a acului de sutură, pentru suturii de adâncime.

| Cod | Descriere | Dimensiune |
|---------|--------------------|------------|
| 2802011 | Port ac Metzenbaum | 18 cm |

Olsen-Hegar

Port ac utilizat pentru fixarea și manevrarea acului în timpul suturii, efectuarea unui nod și tăierea firului. Acest model este o combinație de port ac la vârful și foarfecă (de-a lungul brațelor având lame obișnuite de foarfecă).

| Cod | Descriere | Dimensiune |
|---------|---------------------|------------|
| 2801221 | Port ac Olsen Hegar | 18 cm |
| 2801217 | Port ac Olsen Hegar | 19 cm |
| 2801218 | Port ac Olsen Hegar | 21 cm |



Ryder-Vascular

Port ac cu vârf îngust, inserțiile de Tungsten carbid (cu o prelucrare precisă) ajută la o prindere sigură a acului. Caracteristici ideale pentru a ajuta la închiderea suturilor vasculare și delicate. Recomandat pentru microchirurgie și chirurgie vasculară.

| Cod | Descriere | Dimensiune |
|---------|---------------------------|------------|
| 2801225 | Port ac Ryder Vascular TC | 18 cm |
| 2801226 | Port ac Ryder Vascular TC | 20 cm |

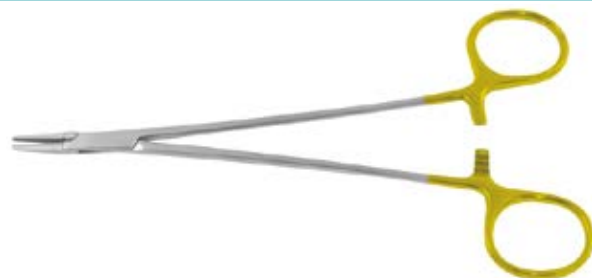

Cutii pentru instrumentar și accesorii

Cutii pentru instrumentar perforate

Cutie instrumentelor - perforată

Cutiile de instrumente sunt fabricate din aluminiu, sunt autoclavabile și sunt ușoare. Atât capacul cât și partea inferioară sunt perforate. Disponibile în 3 mărimi: mică (2801937), medie (2801938) și mare (2801939).

| Cod | Descriere | Dimensiune |
|---------|--|--------------------|
| 2801937 | Cutie instrumentar perforată, dimensiune mică | 300 x 140 x 40 mm |
| 2801938 | Cutie instrumentar perforată, dimensiune medie | 300 x 140 x 70 mm |
| 2801939 | Cutie instrumentar perforată, dimensiune mare | 300 x 140 x 100 mm |



Etichete indicatoare

Etichete indicatoare potrivite pentru cutii instrumentare perforate (2801937, 2801938 și 2801939) și pentru capacul de rezervă (2801943). Fabricat din hârtie, de unică folosință. Ambalate cutii de 100 buc.

| Cod | Descriere | Dimensiune |
|---------|---|------------|
| 2802072 | Etichete indicatoare pentru cutii de instrumentar perforate | 100 buc |



Capac de rezervă

Capac de rezervă cu dispozitiv de fixare a filtrului, fabricat din aluminiu, autoclavabil. 300 x 140 mm.

| Cod | Descriere | Dimensiune |
|---------|---|------------|
| 2801943 | Capac de rezervă cu dispozitiv de fixare, pentru cutii instrumentar perforate | 30 x 14 cm |



Filtru permanent

Filtrele permanente sunt fabricate din teflon. Sunt potrivit pentru cutiile de instrumente perforate (2801937, 2801938 și 2801939) și capacul de rezervă (2801943).

Potrivit pentru 1200 de cicluri de sterilizare.

Dimensiuni: 235 x 118 mm.

| Cod | Descriere | Dimensiune |
|---------|--|--------------|
| 2802071 | Filtru permanent pentru cutie de instrumente perforată | 235 x 118 mm |



Cutii instrumentar

Cutie de instrumentar

Cutiile de instrumentar sunt fabricate din oțel inoxidabil și sunt autoclavabile. Cutiile sunt cu capac (fără suport de prindere).

| Cod | Descriere | Dimensiune |
|---------|--|----------------|
| 2801160 | Cutie instrumentar cu capac (fără suport prindere) | 18 x 12 x 5 cm |
| 2801161 | Cutie instrumentar cu capac (fără suport prindere) | 20 x 10 x 5 cm |
| 2801163 | Cutie instrumentar cu capac (fără suport prindere) | 22 x 15 x 5 cm |
| 2801164 | Cutie instrumentar cu capac (fără suport prindere) | 26 x 15 x 5 cm |
| 2801165 | Cutie instrumentar cu capac (fără suport prindere) | 30 x 20 x 5 cm |
| 2801166 | Cutie instrumentar cu capac (fără suport prindere) | 32 x 15 x 6 cm |



Covoraș de silicon

Depozitare sigură ideală pentru instrumente. Previne deteriorarea instrumentelor (prin frecare între ele).

| Cod | Descriere | Dimensiune |
|---------|---|--------------|
| 2801942 | Covor silicon (pentru cutie instrumentar) | 270 x 125 mm |

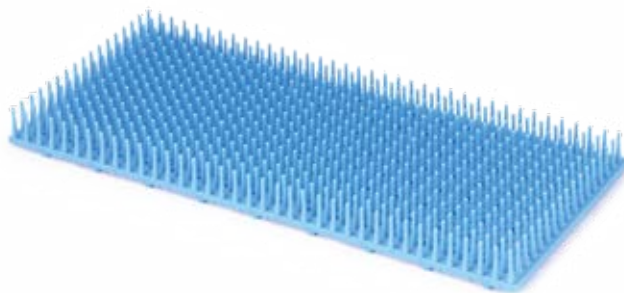

Casete pentru instrumentar

Casetă pentru instrumentar

Casetă pentru instrumentar prevăzută cu șine din silicon, incluse în cutie, pentru a evita mișcarea instrumentelor. Perforată și autoclavabilă. Fabricată din oțel inoxidabil. Disponibilă în 3 mărimi diferite.

| Cod | Descriere | Dimensiune |
|---------|--|--------------------|
| 2801167 | Cutie pentru instrumentar 10 instrumente, inclusiv 3 separatoare silicon | 18 x 14.5 x 2.5 cm |
| 2801168 | Cutie pentru instrumentar 16 instrumente, inclusiv 6 separatoare silicon | 28 x 18 x 3.5 cm |
| 2801169 | Cutie pentru instrumentar 5 instrumente, inclusiv 3 separatoare silicon | 18 x 7 x 2.5 cm |



Sine din silicon

Șine separate din silicon, piese de schimb pentru casete de instrumentar. Ușor de înlocuit. Fabricate din silicon. Autoclavabile.

| Cod | Descriere |
|---------|--|
| 2801934 | Șină silicon (Piesă de schimb pentru cod 2801167) |
| 2801935 | Șină silicon (Piesă de schimb pentru cod 2801168) |
| 2801936 | Șină silicon (Piesă de schimb pentru cod 2801169) |

Notă

Vă rugăm să contactați reprezentatul dumneavoastră de vânzări pentru mai multe detalii.



Coș de sârmă

Coș de sârmă

Coș perforat pentru sterilizare. Reutilizabil și autoclavabil. Poate fi introdus în recipiente de sterilizare pentru procesul de autoclavare, ușor de utilizat și manipulat. Practic pentru transportul instrumentelor. Oțel inoxidabil.

Dimensiuni: 265 x 120 mm, înălțime 45 mm

| Cod | Descriere | Dimensiune |
|---------|---------------------------------|--------------|
| 2801944 | Coș de sârmă pentru instrumente | 265 x 120 mm |



Tavă instrumentar

Tavă instrumentar

Fără capac. Autoclavabilă. Fabricată din oțel inoxidabil.

| Cod | Descriere | Dimensiune |
|---------|--------------------------|----------------|
| 2801162 | Tavă pentru instrumentar | 21 x 16 x 1 cm |



Tăviță renală

Tăviță renală

Tăvița renală este un echipament standard în cabinete. Este un recipient în formă de rinichi utilizată în timpul procedurilor chirurgicale pentru colectarea de deșeuri medicale, instrumente chirurgicale. De asemenea poate fi folosită pentru colectarea lichidelor obținute în urma diverselor proceduri (de exemplu curățarea plăgilor), fluide corporale, pahare de urină, etc.

| Cod | Descriere | Dimensiune |
|---------|---------------|-------------------|
| 2801173 | Tăviță renală | 170 x 100 x 35 mm |
| 2801176 | Tăviță renală | 200 x 100 x 40 mm |
| 2801175 | Tăviță renală | 275 x 150 x 45 mm |
| 2801174 | Tăviță renală | 250 x 140 x 40 mm |



Inele pentru codarea instrumentelor

Inele pentru codarea instrumentelor

Dimensiunea inelelor: 1/4" (0,64 cm) și neon culori (vibrante). Autoclavabil până la 36°C/275°F. Potrivit pentru mașină de spălat-dezinfectie. Nu conține latex natural.

Setul include:

- 2 x 25 Mov neon
- 2 x 25 Roz neon
- 1 x 25 Albastru neon
- 1 x 25 Galben neon
- 1 x 25 Verde neon
- 1 x 25 Portocaliu neon
- Dozator și suport pentru organizare (pentru a fi ușor accesibile pentru utilizare).

| Cod | Descriere | Dimensiune |
|---------|---|------------|
| 2801857 | Inele pentru codarea instrumentar, culori (neon) asortate | 8 x 25 buc |



“ Inele și benzi colorate pentru identificarea și organizarea instrumentelor prin cod de culoare.

”



Bandă pentru instrumentar

Bandă pentru instrumentar

Bandă de marcare pentru o etichetare ușoară a instrumentelor. Autoclavabile până la 136°C/275°F. Potrivite pentru mașină de spălat-dezinfectie. Inelele sunt preambalate într-un dozator cu tăietor încorporat pentru aplicarea rapidă și ușoară. Benzile sunt disponibile ca set (sortiment de role de 8 x 1 m) sau individual. Setul include un sortiment de role de 1 m:

- 2 x role Mov neon
- 2 x role Roz neon
- 1 x rolă Albastru neon
- 1 x rolă Galben neon
- 1 x rolă Verde neon
- 1 x rolă Portocaliu neon
- Rack organizator



| Cod | Descriere | Dimensiune |
|---------|---|--------------|
| 2801858 | Set benzi identificare instrumentar, culori neon asortate | 8 x 1 m rolă |
| 2801859 | ● Bandă ID indentificare instrumentar - albastru neon | 1 x 3 m rolă |
| 2801860 | ● Bandă ID indentificare instrumentar - verde neon | 1 x 3 m rolă |
| 2801861 | ● Bandă ID indentificare instrumentar - roșu | 1 x 3 m rolă |
| 2801862 | ○ Bandă ID indentificare instrumentar - alb | 1 x 3 m rolă |
| 2801863 | ● Bandă ID indentificare instrumentar - galben neon | 1 x 3 m rolă |
| 2801864 | ● Bandă ID indentificare instrumentar - gri | 1 x 3 m rolă |
| 2801865 | ● Bandă ID indentificare instrumentar - cupru | 1 x 3 m rolă |
| 2801914 | ● Bandă ID indentificare instrumentar - portocaliu neon | 1 x 3 m rolă |
| 2801915 | ● Bandă ID indentificare instrumentar - mov neon | 1 x 3 m rolă |
| 2801916 | ● Bandă ID indentificare instrumentar - roz neon | 1 x 3 m rolă |



Mentenanță

Spray de silicon

Îngrijire pentru mașini de tuns, flacoane, articuloare sau vibratoare. Simpla pulverizare previne lipirea pe baza de ipsos. În cazul pulverizării pe forme de mufle din plastic, rezultă o protecție împotriva compușilor agresivi. Se pulverizează pe suprafețe la o distanță de aprox 20-30 cm.

| Cod | Descriere | Dimensiune |
|---------|---------------|------------|
| 2801493 | Spray silicon | 400 ml |



Spray cu ulei

Spray universal pe bază de ulei pentru piese de mână drepte și contraunghi. Degresează, curăță și lubrificază.

| Cod | Descriere | Cantitate |
|---------|--|-----------|
| 2801492 | Spray Oil universal pentru piese de mână | 500 ml |



Protocol recomandat pentru întreținere instrumente chirurgicale



Informații generale

Vă rugăm să citiți și să urmați aceste instrucțiuni de utilizare, pentru a minimiza potențialele pericole ce pot apărea, atât pentru pacienți cât și pentru utilizatori.

Doar personal calificat care a fost adecvat instruit ar trebui să fie încredințat cu utilizare, dezinfectarea, curățarea și sterilizarea produselor.

Vă rugăm să rețineți că instrumentele noastre sunt livrate nesterile și este necesară curățarea, dezinfectarea și sterilizarea înainte de prima utilizare.

Vă rugăm să consultați catalogul nostru actual de produse pentru informații detaliate despre dimensiunile/variantele disponibile și modele.

Instrumentele chirurgicale reutilizabile sunt folosite pentru manipularea manuală și diagnosticarea țesuturilor în timpul intervențiilor chirurgicale, cum ar fi:

- Tăierea țesuturilor (instrumente de tăiere)
- Îndepărtarea țesuturilor (instrumente de separare)
- Reținerea și răspândirea țesutului (instrumente pentru dilatare)
- Prinderea și fixarea țesuturilor, ajutoare de prindere (instrumente de prindere și fixare)
- Îndepărtarea țesuturilor (instrumente de răzuit)

- Evaluarea structurilor tisulare și anatomice (instrumente de diagnostic)

Instrucțiuni generale de utilizare și siguranță

Nerespectarea acestor instrucțiuni de utilizare și de siguranță poate duce la posibile răni, defecțiuni sau alte incidente neașteptate.

Instrumentele trebuie inspectate înainte de fiecare utilizare pentru funcționarea corectă, daune vizibile și orice dovadă a uzurii (de exemplu, fisuri, fracturi, componente libere și margini de tăiat tocite).

Nu suprasolicitați instrumentele în niciun moment. Suprasolicitarea cauzată de aplicarea excesivă a forței poate duce la spargeri, îndoire și defecțiuni în interiorul produselor medicale care duc la rănirea pacientului sau utilizatorului. Instrumentele îndoite nu trebuie îndreptate înapoi în poziția inițială, deoarece există riscul de rupere.

Acest lucru nu este limitat doar la utilizare, ci se aplică și pentru manipularea în timpul condiționării, îngrijirii, depozitării și transportul instrumentelor.

Nu utilizați un produs deteriorat sau defect. Retrageți imediat produsul deteriorat, etichetați și excludeți de la orice utilizare ulterioară.

Asigurați-vă că accesoriile și componentele detașabile sunt bine fixate pe toată perioada de utilizare a produsului.

În cazul instrumentelor cu muchii tăietoare, ascuțite margini și puncte, aveți grijă la orice posibil risc de vătămare, în special atunci când ridicați sau treceți instrumentele și în timpul transportului și condiționare.

Când utilizați muchii de tăiere sau lame în instrument adecvat, asigurați-vă că sunt poziționate corect și ferm, astfel încât să nu se miște în timpul utilizării.

Utilizați numai accesorii originale de la Covetrus pentru instrumentele respective. Există riscul încălcării garanției dacă accesorii de la alți producători sunt folosite care nu sunt în mod expres recomandate de Covetrus.

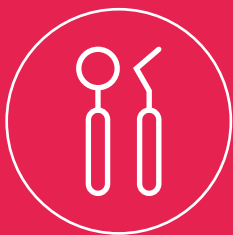

Capitolul 16

Instrumentar stomatologie

Igienă și întreținere



Perie pentru curățare freze

Perii pentru îndepărtarea murdăriei persistente de pe freze dentare.

- Formă plată
- Fabricat din alamă sau peri de nailon

| Cod | Descriere | Dimensiune |
|---------|-----------------------------|-----------------|
| 2801777 | Perie pentru curățare freze | Mică 55 x 23 mm |
| 2801778 | Perie pentru curățare freze | Mare 70 x 28 mm |



Nailon

| Cod | Descriere | Dimensiune |
|---------|------------------------------------|------------|
| 2801826 | Perie pentru curățare freze Nailon | 70 x 20 mm |



**Alege marca proprie Covetrus
pentru cele mai bune oferte!**



Instrument de ascuțire instrumente

Reface marginea de tăiere a instrumentelor tocite. Granulație fină, dreptunghiulară, 15 x 5 cm.

| Cod | Descriere | Dimensiune |
|---------|--|------------|
| 2801306 | Piatră plată Arkansas pentru ascuțire, granulație fină | 15 x 5 cm |



Oil Spray

Spray universal pe bază de ulei pentru piese de mână drepte și contraunghi. Degresează, curăță și lubrificază.

| Cod | Descriere | Cantitate |
|---------|---|-----------|
| 2801492 | Spray Oil universal pentru piese de mână CVET | 500 ml |



Îngrijire dentară

Periaj dentar

Periajul dentar este important pentru a îndepărta placa dentară și resturile alimentare. Vă oferim soluții special veterinare: periute și pastă de dinți - bine acceptate de câini. Tratamentul poate începe de la vârsta de două luni a cățelului. Este recomandat a se peria dinții câinelui o dată sau de două ori pe zi.

Pentru cele mai bune rezultate, a nu se administra alimente sau apă timp de 30 de minute după aplicare.

Trusă de îngrijire dentară

Trusă de îngrijire dentară, specială pentru domeniul veterinar, constă în 2 periute de dinți pentru deget: roșie pentru periaj obișnuit și albastră pentru masarea gingiei. Ușor de folosit!



| Cod | Descriere |
|---------|---|
| 2800664 | Set pentru igienă dentară câini și pisici (2 periute pentru deget) CVET |

Trusă de curățare dentară

Trusă de curățare dentară veterinară conține: pastă de dinți 60 gr și o periută de dinți.



| Cod | Descriere |
|---------|--|
| 2800818 | Set igienă dentară (pastă de dinți 60 gr și periută) |

Periută de dinți delicată

HENRY SCHEIN®

Periută de dinți delicată (culori asortate). Stimulatorii din cauciuc moale alinază perii pentru un masaj plăcut și pentru stimularea gingiei. Capetele rotunjite ale perilor și nivelurile diferite ale perilor ajută la eliminarea plăcii, în timp ce perii de cauciuc se masează de-a lungul liniei gingiilor.



| Cod | Descriere |
|---------|---|
| 2801808 | Set periute de dinți veterinare, delicate |

Set periute de dinți

HENRY SCHEIN®

(de unică folosință) cu pastă de dinți

Periute de dinți de unică folosință preîncărcate cu pastă de dinți. Pur și simplu umeziți peria pentru activare. Cutie de 100 buc în culori asortate.

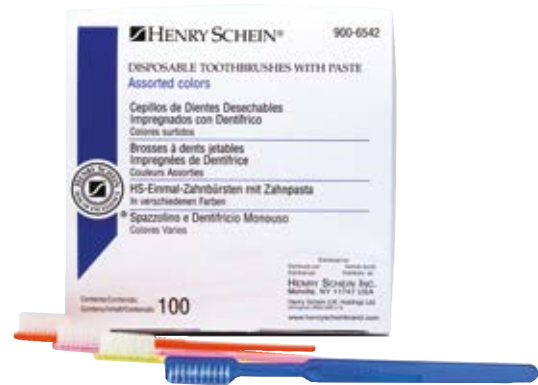

| Cod | Descriere | Cantitate |
|---------|---|-----------|
| 2801812 | Set periute de dinți veterinare cu pastă de dinți (încorporată) | 100 buc |

Pastă de dinți veterinară

Pastă de dinți pentru animale de companie, pentru îndepărtarea plăcii dentare.
Aromă de mentă.

| Cod | Descriere | Cantitate |
|---------|---------------------------|-----------|
| 2800817 | Pastă de dinți veterinară | 60 g |



Aditiv pentru apă potabilă



Aditiv pentru apă potabilă

Tablete dentare pentru menținerea sănătății orale a animalului de companie: pur și simplu adăugați o tabletă în apă de băut a câinelui sau a pisicii. Ori de câte ori animale de companie consumă apă, tableta ajută la reducerea decolorării dinților și sprijină sănătatea gingiilor, prevenind calculusul. 1 comprimat (2,6 g) pe 500 ml (16 oz) apă.

| Cod | Descriere | Cantitate |
|---------|--|-----------|
| 2800820 | Tablete pentru apa de băut, pentru câini și pisici | 30 buc |

Fluor

Produsele pe bază de fluor sunt produse de îngrijire a cavității bucale, utilizate pentru a îmbunătăți sănătatea dentară la animalele de companie. Fluorul poate întări smalțul, are proprietăți antibacteriene și poate reduce hipersensibilitatea dentară pe suprafețele radiculare expuse. Pentru cele mai bune rezultate, a nu se administra alimente sau apă timp de 30 de minute după aplicare gelului.



Spumă cu fluor

Spumă orală topică cu 1,5% fluor, cu aromă de vanilie, nu conține gluten. Se aplică după ce dinții au fost bine curățați în prealabil.

| Numai pentru aplicare profesională.

| Cod | Descriere | Cantitate |
|---------|-------------------------------------|-----------|
| 2800812 | Spumă orală cu fluor, aromă vanilie | 125 g |



Gel cu fluor

Acesta este un gel unic de îngrijire la domiciliu, folosit de proprietari, pentru a promova o bună îngrijirea orală pentru animalele lor de companie. Conține 0,40% gel de fluor stanos, cu aromă de fructe de pădure.

Instrucțiuni: Aplicați o cantitate de gel de mărimea unui bob de mazăre cu ajutorul unei periută de dinți moale (sau perie pentru degete) pe suprafețele exterioare ale dinților de pe fiecare parte a gurii, de două ori pe săptămână.

| Cod | Descriere | Cantitate |
|---------|---|-----------|
| 2800813 | Gel oral cu fluor, aromă fructe de pădure | 120 g |

Clorhexidină

Produsele Dental VET de la Covetrus conțin clorhexidină, produs cu proprietăți antimicrobiene. Acestea ajută la reducerea numărului de bacterii orale ce cauzează atât boala parodontală, cât și respirația urât mirositoare. Produsele nu conțin alcool și sunt formulate cu aromă, pentru toate animalele.



Pastă dentară cu clorhexidină

Gel oral pentru dinți, cu conținut de 0,12% clorhexidină. Datorită formulei speciale mai groasă este ușor de aplicat și rămâne bine în poziție. Utilizați o cantitate de mărimea unui bob de mazăre a gelului pe o periuță de dinți cu peri moi o dată sau de două ori pe zi.

Notă: Potrivit pentru utilizare de sprijin pe termen scurt. Ideal după curățarea dinților. Potrivit ca produs de vânzare cu amănuntul.

| Cod | Descriere | Cantitate |
|---------|--------------------------------------|-----------|
| 2800815 | Pastă orală dentară, cu clorhexidină | 114 g |



Spray curățare cu clorhexidină

Spray cu clorhexidină 0,12%, nu conține alcool. Se poate utiliza o dată sau de două ori pe zi pentru întreținerea igienei bucale. Ridicați partea superioară a buzei și aplicați una până la trei pompe pe fiecare parte a cavității bucale a animalului, vizând suprafața exterioară (bucală) a dinților. Permiteți mișcări ale obrazilor și a limbii pentru a distribui soluția în toată zona. Produsul poate fi apoi înghițit.

| Cod | Descriere | Cantitate |
|---------|--------------------------------------|-----------|
| 2800816 | Spray curățare orală cu clorhexidină | 30 ml |

“**Formulă specială
pentru animale de
companie.**”



Instrumentar

Instrumentar stomatologic

**Depărtător bucal**

Pentru câini și pisici, cu arc și autoblocare.

- Ușor de folosit
- Inserții din plastic/cauciuc

| | Cod | Descriere | Dimensiune |
|---|---------|--|------------|
| 1 | 2801183 | Depărtător bucal pentru pisici | 6 cm |
| 2 | 2801184 | Depărtător bucal pentru câini, talie mare | 15 cm |
| 3 | 2801185 | Depărtător bucal pentru câini, talie medie | 10.5 cm |
| 4 | 2801186 | Depărtător bucal pentru câini, talie mică | 7 cm |



Mănuși de examinare



Oglindă dentară



Oglindă dentară - de unică folosință

HENRY SCHEIN®

Oglindă cu suprafață simplă. Dimensiunea 4 = 22 mm. Poate fi combinată cu mâner 2801753 (cromat) sau 2801182 (oțel inoxidabil).

| Cod | Descriere | Cantitate |
|---------|--------------------------------|-----------|
| 2801750 | Oglinda dentară plain #4 22 mm | 12 buc |



Oglindă dentară #4

Oglindă dentară pentru o imagine în oglindă exactă, clară și strălucitoare. Excelentă pentru utilizarea în sălile de operație, tratarea cariilor profunde, endodonție, chirurgie și implantologie. Mânerul nu este inclinat.

| Cod | Descriere |
|---------|---|
| 2801181 | Oglindă dentară 22 mm, suprafață frontală rodii |



Mâner pentru oglindă dentară - cromat

HENRY SCHEIN®

Mâner oglindă dentară, cromat și gol (ușor), formă hexagonală. Acest mâner de oglindă nu poate fi utilizat în termodezinfectori (utilizați în schimb mânerul din oțel inoxidabil 2801182). Poate fi combinat cu suprafața oglinzii 2801750.

| Cod | Descriere |
|---------|--|
| 2801753 | Mâner pentru oglindă dentară, hexagonal, cromat, 12.5 cm |



Mâner pentru oglindă dentară - oțel inoxidabil

Mâner oglindă dentară, din oțel inoxidabil de înaltă calitate. Marginile rotunjite minimizează riscul de rănire. Formă hexagon, ușor. Poate fi combinat cu oglinda de suprafață 2801750.

| Cod | Descriere |
|---------|--|
| 2801182 | Mâner pentru oglindă dentară, hexagonal, inox, 14 cm |



Oglindă dentară Fahrenkrug

Esențială în examinarea cavității bucale la cabaline și animale de talie mare.

| Cod | Descriere |
|---------|---|
| 2801351 | Oglindă dentară Fahrenkrug pentru cabaline și animale de talie mare |

Sonde

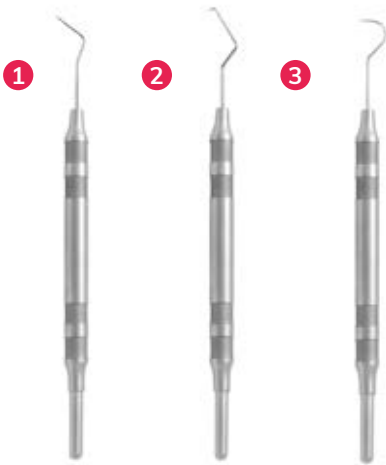

Sondă dentară

Sondele dentare au un capăt tocit subțire și sunt folosite pentru a verifica carii și a detecta calculus. Cu mâner octogonal și vârf subțire. Sondele dentare au un mâner solid cu un singur capăt.

| Cod | Descriere |
|-----------|--|
| 1 2801348 | Sondă dentară fig. 9, mâner octogonal zimțat, cu un singur capăt |
| 2 2801349 | Sondă dentară fig. 17 Wilkins/Tufts, mâner octogonal zimțat cu un singur capăt |
| 3 2801350 | Sonda dentara fig. 23, maner octogonal zimțat cu un singur capăt |

Sondă parodontală

Sondă parodontală este un instrument stomatologic utilizat în diagnosticul problemelor la nivelul gingiilor. Are capăt subțire, tocit și marcaje la vârf. Este folosită pentru a măsura adâncimea fantei parodontale (spațiul dintre gingii și dintele). Disponibilă în diferite dimensiuni.

| Cod | Descriere |
|-----------|---|
| 1 2801229 | Sondă parodontală, figura CP11 scala 3-6-8-11 mm |
| 2 2801230 | Sondă parodontală, figura CP11.5B (WHO) scala 3.5-5.5-8.5-11.5 mm |
| 3 2801231 | Sondă parodontală, figura CP12 scala 3-6-9-12 mm |
| 4 2801232 | Sondă parodontală, figura CP15 North Carolina scala 1-2...-14-15 mm |
| 5 2801233 | Sondă parodontală, figura CP2 scala 2-4-6-8-10-12 mm |



Explorator dentar

Cu două capete, utilizat pentru a testa stabilitatea dintelui și starea marginilor gingiei.

| Cod | Descriere |
|---------|---|
| 2801076 | Explorator dentar fig. 17/23, cu capăt dublu, 16,5 cm |



Chiurete

Chiuretă

Utilă pentru îndepărtarea tartrului supragingival și a plăcii (deasupra liniei gingiilor).

| Cod | Descriere |
|-----------|---|
| 1 2801248 | Chiuretă pentru îndepărtarea tartrului subgingival. H6/H7, cu capăt dublu |
| 2 2801249 | Chiuretă pentru îndepărtarea tartrului subgingival. CI 2/3 model puternic, cu capăt dublu |
| 3 2801250 | Scaler Jacquette |
| 4 2801251 | Chiuretă cu aripi parte stângă 15 cm |
| 5 2801252 | Chiuretă cu aripi parte dreaptă 15 cm |



Chiurete

Chiuretă Gracey

Este specifică zonei pentru îndepărtarea tartrului din zonele subgingivale greu accesibile (molari, premolari) și pentru finisarea de suprafețe radiculare subgingivale. Lama are două margini ascuțite.

- #1-2: Incisivi – Toate suprafețele
- #3-4: Incisivi – Toate suprafețele
- #5-6: Incisivi – Toate suprafețele
- #7-8: Premolari și Molari – Partea linguală bucală
- #11-12: Premolari și Molari – Partea mesială
- #13-14: Premolari și Molari – Partea distală

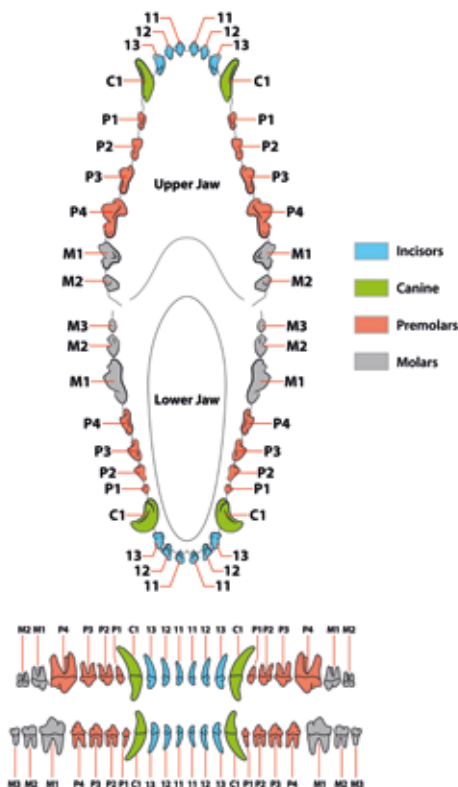

| Cod | Descriere | Dim. |
|-----------|---|--------|
| 1 2801071 | Chiuretă Gracey pentru chiuretaj subgingival, capăt dublu, pentru dinții frontali, 17,3 cm | #1-2 |
| 2 2801073 | Chiuretă Gracey pentru chiuretaj subgingival, capăt dublu, cu contra-unghi, 17,3 cm | #3-4 |
| 3 2801069 | Chiuretă Gracey Chiuretă Gracey pentru chiuretaj subgingival, mică, capăt dublu, 17,3 cm | #5-6 |
| 4 2801074 | Chiuretă Gracey pentru chiuretaj subgingival SG 7/8, pentru premolari și molari, 17,3 cm | #7-8 |
| 5 2801070 | Chiuretă Gracey pentru chiuretaj subgingival standard, 17,3 cm | #11-12 |
| 6 2801072 | Chiuretă Gracey pentru chiuretaj subgingival SG 113/14, capăt dublu, pt. dinți posteriori/ maxilar, 17,3 cm | #13-14 |

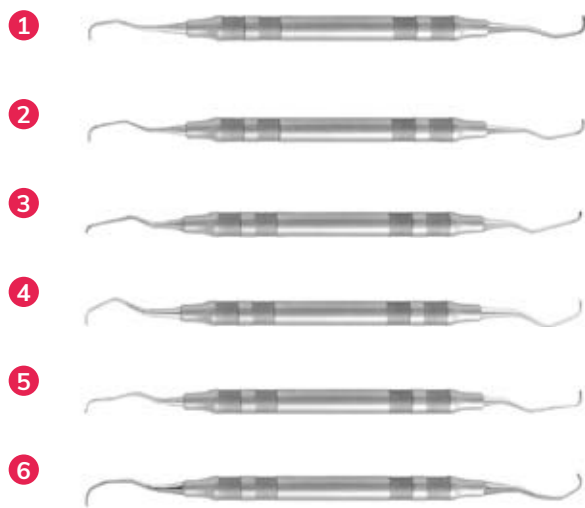

Chiuretă Langer

Chiureta Langer combină capătul de lucru al chiuretei universale și tija încovoiată a chiuretei Gracey. Specifice zonei pentru îndepărtarea calculului subgingival profund și pentru finisarea suprafețelor radiculare subgingivale. Lama are două margini ascuțite.

| Cod | Descriere |
|---------|--------------------------------|
| 2801075 | Chiuretă Langer standard # 1-2 |



Elevator

Un elevator (root lifter) rupe fibrele ligamentului parodontal. Instrumentul este mai gros și mai puternic și are un vârf mai puțin ascuțit în comparație cu un luxator. Un elevator este amplasat la un unghi de 30-45 de grade față de axa longitudinală a rădăcinii pe elementul din despicatoră parodontală. Rotirea elevatorului cu 90 de grade și menținerea lui timp de 10-15 secunde va obosi și rupe fibrele din această tensiune.

1



2



3



Elevator Bein

Folosit pentru a slăbi dinte de ligamentul parodontal și pentru a ușura extracția (pentru rădăcini superioare). Datorită mânerului mai gros, acest model se potrivește deosebit de bine în mână. Disponibil cu capăt drept de 3 mm și capăt rotund de 2 mm, 3 mm, sau 4 mm.

4



| | Cod | Descriere | Dimensiune |
|---|---------|---------------|--------------------|
| 1 | 2801084 | Elevator Bein | Drept 3 mm 13.5 cm |
| 2 | 2801085 | Elevator Bein | Rotund 2 mm 14 cm |
| 3 | 2801086 | Elevator Bein | Rotund 3 mm 14 cm |
| 4 | 2801087 | Elevator Bein | Rotund 4 mm 14 cm |

1



Elevator Cryer

Conceput pentru a slăbi și ridica dintele din ligamentul parodontal, pentru a ușura extracția.
„Cryer-White” H-Type C. Fabricat din oțel inoxidabil.

2



| | Cod | Descriere | Dimensiune |
|---|---------|------------------------|------------|
| 1 | 2801088 | Elevator Cryer stânga | 13 cm |
| 2 | 2801089 | Elevator Cryer dreapta | 13 cm |

1



Elevator Heidbrink

Elevatorul Heidbrink este un instrument delicat pentru îndepărtarea vârfurilor rădăcinilor din zone greu accesibil.

2



| Cod | Descriere |
|-----------|---|
| 1 2801092 | Elevator Heidbrink |
| 2 2801093 | Elevator Heidbrink # 1/36 Comfort 17.3 cm |

1



Elevator Flohr

Elevator Flohr are un capăt curb și este folosit pentru slăbirea rădăcinilor dinților din ligamentul parodontal ușurând extracția. Disponibil în curb-stânga sau curb-dreapta.

2



| Cod | Descriere |
|-----------|-------------------------------------|
| 1 2801090 | Elevator Flohr curb stânga 15.5 cm |
| 2 2801091 | Elevator Flohr curb dreapta 15.5 cm |

1



Elevator Kralle

Elevator Kralle este un instrument delicat pentru îndepărtarea vârfurilor rădăcinilor din zone greu accesibile.

2



| Cod | Descriere |
|-----------|-------------------------|
| 1 2801094 | Elevator Kralle stânga |
| 2 2801095 | Elevator Kralle dreapta |



Elevator pentru rădăcini Hylin

Elevator folosit pentru extragerea unui dinte sau a rădăcinilor reținute.

| Cod | Descriere |
|---------|------------------------------|
| 2801247 | Elevator rădăcini Hylin 3 mm |

Foarfecă gingivală Goldman-Fox

Foarfecă utilizată în stomatologie, pentru proceduri de tăiere a țesuturilor gingivale. Cu o lamă zimțată (dințată) folosită pentru tăierea țesuturilor sau a suturilor.

| Cod | Descriere |
|---------|--|
| 2801266 | Foarfecă gingivală curbă Goldman Fox 13 cm, cu dinți |





Elevatoarele periostale

Elevatoarele periostale sunt utilizate în principal pentru a ridica lambourile de țesut moale. Vârfurile sunt foarte ascuțite.



Elevator dentar periostal #A2

Elevatoarele periostale cu capăt dublu, cu mâner Comfort. Lungime 17,1 cm.

| Cod | Descriere |
|---------|--|
| 2801234 | Elevator periostal #A2, 171 mm Comfort |



Elevator periostal Molt Dublu #9

Elevatoarele periostale cu capăt dublu, cu mâner Comfort. Lungime 17,1 cm.

| Cod | Descriere |
|---------|---|
| 2801235 | Elevator periostal Molt #A9, capăt dublu, 17.1 mm |

“ Luna Februarie este Luna sănătății dentare pentru animalele de companie, însă sănătatea dentară ar trebui să fie un ritual zilnic pentru proprietarii de animale de companie pe tot parcursul anului.



”

Elevator periostal Molt cu mâner octogonal și cu capăt dublu

Instrument cu capăt dublu, cu mâner de scară octogonală. Datorită formei este foarte ușor de rotit. Lungime 18 cm.



| Cod | Descriere |
|---------|--|
| 2801237 | Elevator periostal, mâner octogonal Molt, cu capăt dublu 18 cm |

Decolator Raspatory Williger

Are o parte funcțională rotunjită și este șlefuit ascuțit. Mânerul canelat asigură ghidarea în siguranță a instrumentului. Lungime 16 cm.



| Cod | Descriere |
|---------|-------------------------------|
| 2801236 | Decolator Williger 3mm, 16 cm |

Decolator periostal Freer

Instrument cu capăt dublu, utilizat pentru ridicarea și separarea periostului și alte țesuturi moi.



| Cod | Descriere |
|---------|---|
| 2801241 | Decolator periostal Freer ascuțit/bont,curb, 6/5mm, 20 cm |

Luxator

Luxator pentru extracție molari de rozătoare. Cu capăt dublu, instrumentul are o muchie plată și una acoperită.

| Cod | Descriere |
|---------|---|
| 2801177 | Luxator Remeus/Fahrenkrug pentru molari, rozătoare, 18 cm |



Clești extracție

Cleștii de extracție sunt utilizați pentru a îndepărta dinții sau resturile de rădăcină după ce au fost slăbiți complet cu un elevator sau luxator. Deosebim 2 tipuri: Clești pentru extracție dentară și Clești pentru rădăcină. La un clește de extracție partea superioară nu se închide complet pentru a evita fracturile dentare. La cleștele pentru extracția rădăcinii, partea superioară se închide complet. Datorită varietății mari de forme dentare, nu există un clește universal.

Clești extracție - Incisivi și Canini

1



2



3



4



| Cod | Descriere |
|-----------|--|
| 1 2801101 | Clește extracție 1100 #1 incisivi și canini, 17 cm |
| 2 2801102 | Clește extracție 1100 #2 incisivi și canini, 16.5 cm |
| 3 2801108 | Clește extracție mic #37 incisivi și canini, 14.5 cm |
| 4 2801110 | Clește extracție mic #5 incisivi mici, 10.5 cm |

Elevator extracție Fahrenkrug

Are două dispozitive de ridicare îndoite opus și la bază lame cu direcție de tăiere concavă sau convexă.

| Cod | Descriere |
|---------|--|
| 2801347 | Elevator extracție Fahrenkrug pentru pisici și câini de talie mică 19 cm |



1



2



Clește extracție - Premolari

| Cod | Descriere |
|-----------|--|
| 1 2801103 | Clește extracție 1100 #7 premolari 17 cm |
| 2 2801105 | Clește extracție 500 #13 premolari 15.5 cm |

Clește extracție - Molari



| Cod | Descriere |
|-----------|---|
| 1 2801106 | Clește extracție în unghi 500 #22 molari, 15.5 cm |
| 2 2801109 | Clește extracție mic 500 #39A molari dreapta, 14 cm |
| 3 2801111 | Clește extracție mic 500 #6 molari mici, 10.5 cm |



Clește extracție - Rădăcini

| Cod | Descriere |
|-----------|--|
| 1 2801104 | Clește extracție rădăcini 400 #51A, 17.5 cm |
| 2 2801107 | Clește extracție rădăcini 500 #51A 18.5 cm |
| 3 2801112 | Clește extracție rădăcini, incisivi și canini, câini talie mare, 17 cm |
| 4 2801113 | Clește extracție rădăcini, incisivi și canini, câini talie mică, 12 cm |



Clește endodontic

Pentru îndepărtarea obstacolelor sau a resturilor din canalul radicular și îndepărtarea fragmentelor de rădăcină.

Disponibil cu vârfuri drepte sau unghiulare (45 de grade).



| Cod | Descriere |
|-----------|---|
| 1 2801310 | Clește endodontic Stieglitz, curb, 13.5 cm |
| 2 2801311 | Clește endodontic Stieglitz, drept, 13.5 cm |

Excavator

Excavator

Excavatoarele sunt adesea folosite pentru a îndepărta micile reziduuri de rădăcină, îndepărtând porțiuni largi de dentină cariată și alte țesuturi moarte. Excavatoarele sunt mai mici decât cleștele de extracție și elevatori și astfel mai ușor în unele situații. Excavatoarele cu mâner, partea activă curbată pe ambele părți cu o margine ascuțită.



| Cod | Descriere |
|-----------|--|
| 1 2801098 | Excavator dentar #127/128 1.7 mm, capăt dublu, mâner octagonal, 17,4 cm |
| 2 2801099 | Excavator dentar #129/130 1.5, capăt dublu, mâner octagonal, 17,40 cm |
| 3 2801100 | Excavator dentar #131/132 1.2 mm, capăt dublu, mâner octagonal, 17,40 cm |

Alte produse

Cutter molar

Instrument pentru tăierea dinților de obraz excesiv de lungi.



| Cod | Descriere |
|---------|---------------------------|
| 2801178 | Clește tăiere molar 18 cm |

Ciupitor os Rongeur

Ciupitorul de os are o margine ascuțită, parte activă cu creste și mâner cu arc. Este potrivit pentru netezirea marginile osoase ascuțite.



| Cod | Descriere |
|---------|---|
| 2801246 | Ciupitor os Rongeur Luer model subțire, curb, 15 cm |

Depărtător bucal

Este utilizat pentru a examina suprafețele dentare și zonele cavității bucale. Modelul 2801240 este special conceput pentru iepuri.

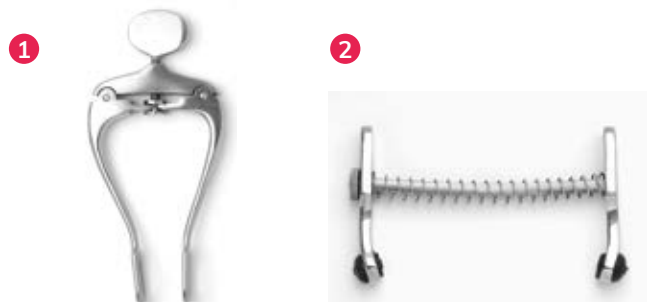

| Cod | Descriere |
|-----------|--------------------------------------|
| 1 2801172 | Depărtător bucal, 13 cm |
| 2 2801240 | Depărtător bucal pentru iepuri, 9 cm |

Intervenție chirurgicală

Rongeurs foarte fin pentru îndepărtarea osului.



| Cod | Descriere |
|---------|--|
| 2801065 | Ciupitor os Rongeur Mini Friedmann 12,5 cm |

Parodontologia



Tampoane de bumbac

HENRY SCHEIN®

Pentru aplicarea medicamentelor sau pentru uscarea cariilor.
Disponibile în 4 mărimi.

| Cod | Descriere | Dimensiune | Cantitate |
|---------|-------------------------------|------------|-----------|
| 2801779 | Tampoane stomatologice bumbac | 00 | 4 gr |
| 2801780 | Tampoane stomatologice bumbac | 0 | 4 gr |
| 2801781 | Tampoane stomatologice bumbac | 1 | 10 gr |
| 2801782 | Tampoane stomatologice bumbac | 2 | 10 gr |



Rulouri de bumbac

HENRY SCHEIN®

Rulouri de bumbac pentru absorbția umezelii și degajarea vizibilității în cavitatea bucală. Fibrele, aproximativ 50% bumbac și 50% celuloză, absorb umiditatea în timpul tratamentului. Combinația dintre diferitele materiale face ruloul mai ferm decât modelele 100% bumbac și cu o durată mai lungă. Nu se lipesc de cavitatea bucală, își păstrează forma și nu se destramă atunci când sunt pline de salivă.



| Cod | Descriere | Dimensiune | Cantitate |
|---------|---|------------|-----------|
| 2801783 | Rulouri stomatologice de bumbac și celuloză | 1 | 810 buc |
| 2801784 | Rulouri stomatologice de bumbac și celuloză | 2 | 600 buc |
| 2801785 | Rulouri stomatologice de bumbac și celuloză | 3 | 450 buc |



Soluție hemostatică

Soluția hemostatică este o soluție astringentă locală de clorură de aluminiu. Retracția gingivală poate fi realizată folosind un cordon de retracție gingival simplu umezit cu soluție hemostatică. Ajută la hemostaza locală. Conținut: clorură de aluminiu 25%.

| Cod | Descriere | Cantitate |
|---------|---|-----------|
| 2800811 | Soluție hemostatică 25% Clorură de amoniu 30 ml | 30 ml |



Indicatori de placă

Placa este cauza multor afecțiuni parodontale, dar aceasta este invizibilă până se pătează. Indicatorii de placă colorează în roșu zonele în care aceasta se regăsește:

- Utili în procedurile de detartraj pentru a se asigura că toată placa a fost îndepărtat
- Simplu și igienic de utilizat.

| Cod | Descriere | Cantitate |
|---------|--|-----------|
| 2800862 | Betișoare indicatoare pentru placa dentară | 25 buc |

Polizare

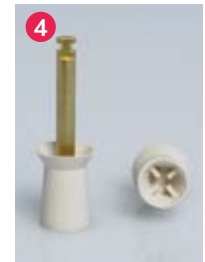
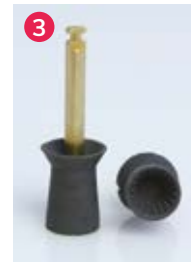

Gume (cupe) pentru detartraj / periaj



Pentru utilizare împreună cu pasta profilactică pentru a oferi o curățare rapidă și eficientă.

Latch Type (Right Angle)

| Cod | Descriere | Cantitate |
|-----------|---|-----------|
| 1 2801822 | ○ Gume pentru detartraj (periaj, Prophy cups) RA albe | 12 buc |
| 2 2801810 | ● Gume pentru detartraj (periaj, Prophy cups) RA albastre, rigide | 100 buc |
| 3 2801711 | ● Gume pentru detartraj (periaj, Prophy cups) RA gri, moi | 36 buc |
| 4 2801713 | ○ Gume pentru detartraj (periaj, Prophy cups) RA albe, ferme și striate | 12 buc |



Model Span On

| Cod | Descriere | Cantitate |
|---------|---|-----------|
| 2801716 | ○ Cupe snap on pentru gume detartraj (Prophy cups), albe, ferme | 36 buc |

Unghiuri profilabile de unică folosință, universale

Datorită designului oferă o oscilație continuă față/spate a gumei pentru detartraj. În timpul utilizării blana animalului poate fi prinsă în mișcările piesei de mână, într-un cabinet veterinar mișcarea oscilantă evită aceste situații și astfel se economisesc bani și timp pentru prevenirea încălzirii părului. Fiecare unghi profilactic este ambalat individual și este de unică folosință



| Cod | Descriere | Cantitate |
|---------|---|-----------|
| 2800791 | Unghi profilactic universal, de unică folosință | 100 buc |

Pastă profilactică Acclean

Pastă de profilaxie într-un tub ușor de distribuit. Pentru utilizare pe dinți naturali precum și compozit și amalgam pentru umpluturi. Aromă de mentă. Nu conține gluten. RDA 44 microni.

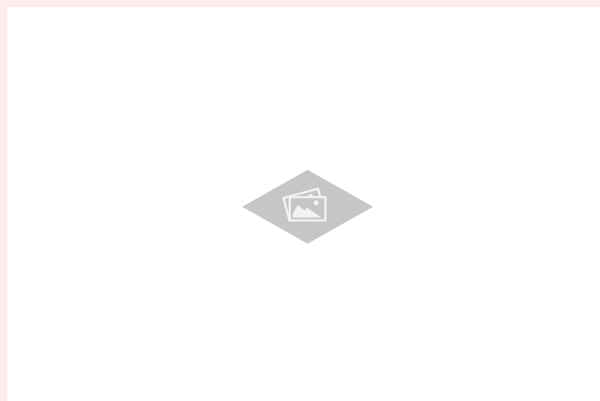

| Cod | Descriere | Cantitate |
|---------|-------------------------------------|-----------|
| 2802119 | Pasta de dinți profilactică Acclean | 100 g |



Perii pentru lustruire

HENRY SCHEIN®

Perie din nailon sau cu peri naturali cu tijă RA pentru piese de mână unghiulare drepte (RA). Pentru utilizare cu pasta profilactică. Pachet de 50 buc.

| Cod | Descriere | Cantitate |
|-----------|---------------------------------|-----------|
| 1 2801748 | Perii naturale pentru lustruire | 50 buc |
| 2 2801749 | Perii nailon pentru lustruire | 50 buc |



Perii profilactice RA, nu conțin latex

HENRY SCHEIN®

Perii profilactice, nu conțin latex, în format RA. Culoarea albastră, rigide/ferme. Pachet de 100 buc.

| Cod | Descriere | Cantitate |
|---------|--|-----------|
| 2801811 | Perii profilactice, in format RA, albastre, rigide/ferme | 100 buc |

Cupe Prophy cu Pastă

Pentru curățarea și lustruirea uzuală, granulația fină sau medie. Granulația grosieră este folosită în cazurile de îndepărtare a plăcii sau pătării medii sau dure.



Pasta conține un amestec unic de agenți de lustruire și curățare. Numai pentru uz profesional și este concepută pentru aplicare în timpul proceduri standard de igienă în cabinet.

- Formulă fără stropire cu amestec unic de agenți de curățare și lustruire
- Nu conține fluor
- Pachet de 200 de cupe individuale

| Cod | Descriere | Cantitate |
|---------|---|-----------|
| 2800819 | Cupe Prophy (cups) individuale cu pastă, mediu, | 200 buc |

Endodonție

Diagramă de culori (puncte de hârtie, gutapercă, fișiere etc.)

| Colour | ISO Number | | |
|------------|------------|----|-----|
| ○ Alb | 15 | 45 | 90 |
| ● Galben | 20 | 50 | 100 |
| ● Roșu | 25 | 55 | 110 |
| ● Albastru | 30 | 60 | 120 |
| ● Verde | 35 | 70 | 130 |
| ● Negru | 40 | 80 | 140 |

Conuri de hârtie



Vârfuri sterile de hârtie albă pentru curățarea și uscarea canalului. Conurile de hârtie nu au adezivi și materiale de contrast. Sunt rigide, dar flexibile, chiar și atunci când sunt umede. Cod de culoare ISO la capăt. Ambalare: cutie culisantă, conține un sortiment de 6 dimensiuni per pachet.

- Conuri de hârtie laminate la mașină
- Coduri de culoare ISO pentru identificarea rapidă a mărimii
- Lungime 28 mm
- Sterile
- 120 sau 200 buc



ISO: 15, 20, 25, 30, 35, 40

| Cod | Descriere | ISO | Cantitate |
|---------|-----------------------------------|-------------------------------|-----------|
| 2801761 | Conuri hârtie stomatologică 28 mm | 15 ○ 20 ● 25 ● 30 ● 35 ● 40 ● | 200 buc |

ISO: 45, 50, 55, 60, 70, 80

| Cod | Descriere | ISO | Cantitate |
|---------|-----------------------------------|-------------------------------|-----------|
| 2801762 | Conuri hârtie stomatologică 28 mm | 45 ○ 50 ● 55 ● 60 ● 70 ● 80 ● | 200 buc |

ISO: 90, 100, 110, 120, 130, 140

| Cod | Descriere | ISO | Cantitate |
|---------|-----------------------------------|------------------------------------|-----------|
| 2801763 | Conuri hârtie stomatologică 28 mm | 90 ○ 100 ● 110 ● 120 ● 130 ● 140 ● | 120 buc |



Conuri de Gutta Percha



Sunt utilizate pentru umplerea spațiilor mari din canalele radiculare. Aceste conuri sunt flexibile și pliabile, dar suficient de rigide pentru a fi introduse în canalul rădăcinii.

- Conuri de Gutta Percha laminată la mașină
- Dimensiuni ISO și diagramă coduri de culoare
- Lungime 28 mm
- 120 de puncte GP
- Ambalat în cutie glisante din plastic
- 120 buc per set



ISO: 15, 20, 25, 30, 35, 40

| Cod | Descriere | ISO | Cantitate |
|---------|------------------------------|-------------------------------|-----------|
| 2801764 | Conuri Gutta Percha asortate | 15 ○ 20 ● 25 ● 30 ● 35 ● 40 ● | 120 buc |

ISO: 45, 50, 55, 60, 70, 80

| Cod | Descriere | ISO | Cantitate |
|---------|------------------------------|-------------------------------|-----------|
| 2801765 | Conuri Gutta Percha asortate | 45 ○ 50 ● 55 ● 60 ● 70 ● 80 ● | 120 buc |

Ace endodontice Hedström

Ace endodontice Hedström sunt folosite pentru a lărgirea și curățarea canalelor.

Ace endodontice Hedström din oțel inoxidabil - 60 mm (VET)

Sunt create special pentru medicina veterinară și au o lungime de 60 mm.

- Fabricate din oțel inoxidabil
- Pachete asortate cu 3 dimensiuni diferite per model



ISO: 15, 20, 25

| Cod | Descriere | ISO | Cantitate |
|---------|-------------------------------|------------|--------------|
| 2800729 | Ace endodontice Hedstrom 60mm | 15 20 25 | Set 3/pachet |

ISO: 30, 35, 40

| Cod | Descriere | ISO | Cantitate |
|---------|-------------------------------|------------|--------------|
| 2800730 | Ace endodontice Hedstrom 60mm | 30 35 40 | Set 3/pachet |

ISO: 45, 50, 55

| Cod | Descriere | ISO | Cantitate |
|---------|-------------------------------|------------|--------------|
| 2800731 | Ace endodontice Hedstrom 60mm | 45 50 55 | Set 3/pachet |

ISO: 60, 70, 85

| Cod | Descriere | ISO | Cantitate |
|---------|-------------------------------|------------|--------------|
| 2800732 | Ace endodontice Hedstrom 60mm | 60 70 80 | Set 3/pachet |

ISO: 90, 100, 110

| Cod | Descriere | ISO | Cantitate |
|---------|-------------------------------|--------------|--------------|
| 2800733 | Ace endodontice Hedstrom 60mm | 90 100 110 | Set 3/pachet |

“ Utilizate în stomatologia veterinară într-o mișcare reciprocă de umplere și modelează canalul radicular. ”



Ace endodontice Hedström oțel inoxidabil - 31mm



Flexibile și de calitate fină cu lame de oțel inoxidabil.
Fabricate în Elveția. Pachet asortat cu mărimi diferite.

- Mânere de clepsidră din plastic /nylon cu codare în culori ISO
- Blocare integrală a mânerului pentru a limita pătrunderea
- Control maxim fără stresul degetelor
- Opritoare din silicon preintroduse



ISO: 15, 20, 25, 30, 35, 40

| Cod | Descriere | ISO | Cantitate |
|---------|---|-------------------------------|------------|
| 2801722 | Ace endodontice File Hedstrom, gama Maxima, 31 mm | 15 ○ 20 ● 25 ● 30 ● 35 ● 40 ● | Set 6/pac. |

ISO: 45, 50, 55, 60, 70, 80

| Cod | Descriere | ISO | Cantitate |
|---------|---|-------------------------------|------------|
| 2801723 | Ace endodontice File Hedstrom, gama Maxima, 31 mm | 45 ○ 50 ● 55 ● 60 ● 70 ● 80 ● | Set 6/pac. |

Ace endodontice Hedström NiTi - 60 mm (VET)

Ace endodontice Hedström cu ax din nichel titan (NiTi) în loc de oțel inoxidabil.

- Axul din nichel titan oferă de 5 ori mai multă flexibilitate comparativ cu cele din oțel inoxidabil și are de 10 ori mai mult decât rezistență la stres în comparație cu varianta din oțel inoxidabil
- Mânere cu coduri de culoare ISO
- Set de 6 dimensiuni diferite, câte una:
ISO 20-30-40-50-60-80



ISO: 20, 30, 40, 50, 60, 80

| Cod | Descriere | ISO | Cantitate |
|---------|---|-------------------------------|------------|
| 2800737 | Ace endodontice File Hedstrom NiTi, Maxima, 31 mm | 20 ● 30 ● 40 ● 50 ● 60 ● 80 ● | Set 6/pac. |

Ace extractoare nervi

Set format din 8 ace de extrudare a nervilor.

Utilizare: introduceți acul rotiți 180° și apoi extrageți.
Lungime de lucru 47 mm + mânăre.

Set cu 4 dimensiuni (#2-3-4-5), 2 x fiecare.



| Cod | Descriere | ISO | Cantitate |
|---------|---|-----------------|-----------|
| 2800734 | Ace extractoare nervi stomatologie 47 mm (sortiment 2 buc per model #2,3,4,5) | 2 ● 3 ● 4 ● 5 ● | Set 8/pk |

Ace umplere Lentulo Spirală

Instrumente conice și spiralate utilizate pentru umplerea canalelor radiculare cu paste, sigilanți sau ciment.

Se potrivesc cu piesă de mână contraunghi cu viteză redusă (de tip blocare RA).

Cod de culoare.

- Mânăre cu coduri de culoare ISO
- Mărimea 30 și 40 (3 x fiecare)
- Lungime 60 mm



| Cod | Descriere | ISO | Cantitate |
|---------|---|-----------|-----------|
| 2800735 | Ace umplere Lentulo Spirala 60 mm (sortiment #30- 40) | 30 ● 40 ● | Set 6/pk |

Set endodontic

Set de start pentru endodonție veterinară.

Pachetul include:

- Pile Hedström din oțel inoxidabil, lungime 60 mm, ISO 20-30-40-50-80
- Umpluturi cu pastă spiralată, lungime 60 mm, ISO 30-40
- Broșă ghimpată, lungime 47 mm, ISO 5



| Cod | Descriere | ISO | Cantitate |
|---------|--|--|-----------|
| 2800736 | Set Instrumente pentru canalul radicular Ace endodontice (60 mm) Umplere (60 mm) Pentru nervi (47 mm) | 20 ● 30 ● 40 ● 50 ● 80 ● 30 ● 40 ● 5 ● | Set 8/pk |



Vizitați-ne online
www.maravet.com

Spreader



Endo Spreader #9

Instrument dentar utilizat pentru condensarea laterală a obturațiilor de canal pentru a face spațiu pentru materiale suplimentare. Fabricat din oțel inoxidabil.

| Cod | Descriere |
|---------|--|
| 2801096 | Instrument Spreader pentru condensare laterală #9 Comfort, 16,2 cm |



Instrument Spreader pentru condensare laterală Fahrenkrug, cu vârf ascuțit

Instrument pentru densificarea laterală a obturațiilor de gutapercă în canalele radiculare. Prin inserarea instrumentului, vârful de gutapercă este împins în lateral și oferă spațiu pentru alte puncte de gutapercă.

- Fabricat din oțel inoxidabil
- Instrument cu capăt dublu cu puncte de diferite grosimi în același formă precum canalele radiculare

| Cod | Descriere |
|---------|--|
| 2801097 | Instrument Spreader pentru condensare laterala Fahrenkrug, capăt dublu |

Protecție dentară din cauciuc

HENRY SCHEIN®

Se utilizează ca baraj de cauciuc (cunoscute și sub numele de Kofferdam) în stomatologie pentru a izola unul sau mai mulți dinți din restul gurii în timpul unei proceduri.

- Fabricat din latex natural
- De culoare verde
- Aromă de mentă
- Fără pudră
- Ecartament greu, dimensiune 15 x 15 cm

| Cod | Descriere | Cantitate |
|---------|--------------------------------------|-----------|
| 2801802 | Protecție dentară din cauciuc, verde | 36 buc |



Ciment dentar



Ciment de rășină

HENRY SCHEIN®

Ciment de rășină autogravant pentru utilizare ca adeziv permanent – cu priză dublă. Aceasta nu necesită gravare, amorsare sau lipire.

- Fotopolimerizare (activată cu lumină)
- **Indicații:** cimentarea permanentă a coroanelor și punțiilor, inlay-urilor și onlay-uri, stâlpi și miezuri, coroane ceramice furnir din aliaje

| Cod | Descriere | Dimensiune |
|---------|--|------------------------------|
| 2801814 | Ciment de rășină definitiv autogravant | Seringă 5g + 10 vârfuri maro |



Hidroxid de calciu (CaOH)

HENRY SCHEIN®

Material pentru obturația temporară a canalelor radiculare sub formă de pastă cu hidroxid de calciu radioopac (CaOH). Hidroxidul de calciu este un material de obturare temporară a canalului radicular solubil.

Este o linie de bază rigidă și un agent de acoperire a pulpei pentru a „proteja” pulpa și reduce sensibilitatea chimică și termică prin etanșarea tubului dentinar. Disponibil în tuburi sau seringă fotopolimerizată.

Domenii de aplicare: pulpotomie parțială, apexificare, obturație temporară material pentru un canal radicular infectat, mai ales în cazurile de exudare.



Tuburi de pastă (13 g Bază, 11 g Catalizator)

| Cod | Descriere | Dimensiune |
|-----------|--|-------------|
| 1 2801755 | Material pentru obturația temporară Preline plus cu hidroxid de calciu | 13 g + 11 g |

Seringă fotopolimerizată

| Cod | Descriere | Dimensiune |
|-----------|--|-------------------|
| 2 2801756 | Material pentru obturația temporară Preline plus cu hidroxid de calciu seringă | 2 x 4 g + 20 tips |

Seringă cu hidroxid de calciu

HENRY SCHEIN®

Hidroxid de calciu cu sulfat de bariu pentru umplerile provizorii ale canalului radicular (radiopac).

Instrucțiuni: După pregătirea canalului radicular acesta se curăță și se usucă.

Atașați un vârf de unică folosință la seringă și inserați inelul furnizat pentru o redirecționare mai ușoară a vârfului. Introduceți vârful în canalul radicular până la lungime de lucru, scoateți-l ușor și începeți să injectați produsul. Apăsăți pe capătul seringii depunând cantitatea necesară. Ștergeți orice exces de pastă cu un pelet de bumbac sterilizat. Se îndepărtează vârful uzat, fixați unul nou și acoperiți-l.

- **Compoziție:** hidroxid de calciu (30%), sulfat de bariu (35%) și polipropilenglicol (35%)
- Radioopac, ușor de manevrat și de livrat la locul potrivit datorită vârfurilor



| Cod | Descriere | Dimensiune |
|---------|-----------------------------------|------------------|
| 2801807 | Pastă hidroxid de calciu, seringă | 2 g + 20 vârfuri |



Seringă hibridă compozit A2

HENRY SCHEIN®

Compozit hibrid fotopolimerizat cu proprietăți fizice excepționale pentru restaurări de lungă durată indiferent de indicații. Combină rezistența ridicată la compresiune pentru restaurări anterioare cât și posterioare. Proiectat pentru utilizare în clasa I-V restaurări.

- Vita® Shade A2
- Fotopolimerizare
- Rezistență excelentă la abraziune
- Sarcină mare de umplură pentru condensabilitate excelentă
- Radioopace
- Conține 83% umplură: oferă caracteristici excelente de manipulare

| Cod | Descriere | Dimensiune |
|---------|-----------------------------------|------------|
| 2801809 | Seringă hibridă compozit 20/20 A2 | 3 g |



Compozit nanohibrid seringă A2/B2

HENRY SCHEIN®

Poate fi utilizat direct în obturarea tuturor dinților, lipirea restaurărilor din compozit și ceramică.

- Dimensiunea medie a particulelor de umplură: 0,4 μm
- Condensabil, sculptabil și radioopac
- Adaptare excelentă la margine

| Cod | Descriere | Dimensiune |
|---------|--|------------|
| 2801927 | Compozit nano hibrid seringă 20/20 A2/B2 | 4 g |

Agenți de gravare

1



Seringi cu gel Etch demineralizant

HENRY SCHEIN®

Gel de acid fosforic pe bază de apă 37% cu vâscozitate excelentă pentru precizie în aplicarea.

- Culoarea albastră
- Sistem de livrare a seringilor cu vârfuri aplicatoare
- Dimensiuni pachet:
 - Pachet unic: 1 seringă de 5 g și 3 vârfuri aplicatoare (2801760)
 - Ambalaj multiplu: 4 seringi de 1,2 ml și 20 de vârfuri aplicatoare (2801709)

2



Pachet unic

| Cod | Descriere | Dimensiune |
|-----------|--|-----------------|
| 1 2801760 | Gel Etch demineralizant cu acid fosforic 37% | 5 g + 3 vârfuri |

Pachet multiplu

| Cod | Descriere | Dimensiune |
|-----------|--|-----------------------|
| 2 2801709 | Gel Etch demineralizant cu acid fosforic 37% | 4x1.2 ml + 20 vârfuri |

Vârfuri Gel Etch**HENRY SCHEIN®**

Canule de aplicare pentru gel de demineralizant cu vârf curb (22G - 0,70 mm)

- Se potrivește cu seringile HS Dental Etch Gel 3 ml
- Vârf curb
- Dimensiune: 22G – 0,70 mm

| Cod | Descriere | Cantitate |
|---------|---|-----------|
| 2801759 | Vârfuri gel demineralizant Etch 22G 0.70 mm | 100 buc |

**Agent de adeziune chimică****Produs 2 în 1: Primer + Bond****HENRY SCHEIN®**

Adeziv multifuncțional fotopolimerizat monocomponent. Indicații: pentru mărirea adeziunii compozitelor și rășinilor acrilice cu smalțul natural și dentină, lipirea materialelor compomeri și etanșarea dentinei.

- O singură componentă: grund și lipire într-un singur produs
- Legătura fotopolimerizată
- Generația a 5-a
- Rezistență de lipire între 22-36 MPa în funcție de utilizare

| Cod | Descriere | Dimensiune |
|---------|--|------------|
| 2801805 | Agent de adeziune Natural Elegance Single Primer + Bond 5ml (a cincea generație) | 5 ml |

Agent adeziv Primer cu auto-gravare + Bond**HENRY SCHEIN®**

Sistem adeziv fotopolimerizabil, autogravant format din grund și lipire pentru restaurări adezive.

- Produsul include 1 flacon de grund autogravant și 1 sticla de liant
- Legătura fotopolimerizată
- Grund cu auto-gravare demineralizează suprafețele dentinei și smalțului, solubilizarea stratului de frotiu fără a-l îndepărta
- Bond crează un strat omogen și puternic de legătură prin filtrarea fibrelor de colagen,
- Poate fi folosit în zone de aplicare uscate sau umede



| Cod | Descriere | Dimensiune |
|---------|---|------------|
| 2801806 | Kit Agent de adeziune Natural Elegance Self-Etch + Bond | 2 x 5 ml |

Pivoți /Stifturi parapulpari pin

Au funcția de a proteja dintele de tensiunile interne și fracturile radiculare și să asigure reținerea restaurării. Oferă o legătură fiabilă între materialul de restaurare și dentina.

- Pivoți /Stifturi parapulpari din titan 0,6 mm cu rupere automată, pentru aplicare în siguranță
- Fabricat din titan non-coroziv
- Autocentrare
- Tăiere lină, fără stres, forfecare moale, retenție foarte bună, stabilitate superioară
- Sunt prelucrate dintr-o tijă solidă de titan premium pur. O parte din bucata originală a titanului este modelată cu precizie într-o tijă pentru mai multă stabilitate
- Fabricat în Elveția
- Pachetul include 25 pini de 0,60 mm + 1 burghiu



| Cod | Descriere | Cantitate |
|---------|--|-------------------|
| 2801768 | Pivoți /Stifturi parapulpari din titan 0,60 mm | 25 pini + 1 freză |



Finisare și lustruire

Kit pentru polish Amalgam RA

O selecție de gume pentru finisare în format RA (unghi drept, Piesă de mână) pentru o lustruire a amalgamului și a metalelor prețioase:

- Prelustruire neagră
- Lustruire maro
- Verde pentru lustruirea finală
- Viteză 5000 până la 7000 rpm
- Setul include 12 lustruitoare diferite
- Format unghi drept (RA).



| Cod | Descriere | Cantitate |
|---------|------------------------------|---------------|
| 2801793 | Kit pentru polish Amalgam RA | Set 12/pachet |



Set piese (gume) pentru finisare



Seturi pentru completare trusă de finisare Amalgam RA.

| Cod | Descriere | Dimensiune | Cantitate |
|-----|---|--------------------|-----------|
| 1 | ● Set piese (gume) pentru finisare Amalgam RA | Black Torpedo 0648 | 12 buc |
| 2 | ● Set piese (gume) pentru finisare Amalgam RA | Brown Torpedo 0650 | 12 buc |
| 3 | ● Set piese (gume) pentru finisare Amalgam RA | Brown Cup 0652 | 12 buc |
| 4 | ● Set piese (gume) pentru finisare Amalgam RA | Green Torpedo 0653 | 12 buc |
| 5 | ● Set piese (gume) pentru finisare Amalgam RA | Green Point 0654 | 12 buc |
| 6 | ● Set piese (gume) pentru finisare Amalgam RA | Green Cup 0655 | 12 buc |

Kit pentru lustruire Universal RA



Kit pentru lustruire, din silicon, pentru materiale pe bază de rășină: precum compozitul, compomerul și porțelanul.

- Granulație medie
- Viteza 5000-12000 rpm
- Setul include 12 gume diferite
- Format unghi drept (RA)

| Cod | Descriere | Cantitate |
|---------|--------------------------------|-------------|
| 2801794 | Kit pentru polish Universal RA | Set 12/pac. |



Materiale de amprentare



Alginat Clasa A – marcat cromatic

HENRY SCHEIN®

Alginat cu priză rapidă, nu produce praf (Clasa A tip 1) marcat cromatic. Pentru amprentare în scop ortodontic sau pentru modele de studiu.

- Culoarea se schimbă în violet pentru a încălca tava, roz pentru a indica când este gata pentru a fi introdusă în cavitatea bucală a pacientului, alb atunci când este gata de îndepărtat din cavitatea bucală
- O pungă de 500 de grame va furniza aproximativ 35 de impresii complete
- Materialul rămâne stabil timp de 48 de ore când este păstrat într-un loc închis, ușor umed, punga de plastic
- **Timp de amestecare:** 30 sec
- **Timp de lucru:** 60 sec
- **Timp de setare:** 60 sec
- **Pachetul conține:** 2 x 500 g Alginat, recipient cu capac, lingură și cană pentru măsurare apă

| Cod | Descriere | Dimensiune |
|---------|---|-----------------------|
| 2801773 | Alginat cromatic material de amprentare | 2 x 500 g + accesorii |



Alginat clasa B

HENRY SCHEIN®

Material de amprentare de tip alginat cu timp scurt de priză, nu produce praf (Clasa B tip 1). Utilizare în scop ortodontic sau pentru modele de studiu.

- O pungă de 500 de grame va furniza aproximativ 35 de impresii complete
- Materialul rămâne stabil timp de 48 de ore când este păstrat într-un loc închis ușor umed, punga de plastic
- Aromă de mentă
- **Timp de amestecare:** 30 sec
- **Timp de lucru:** 45-60 sec
- **Timp de setare:** 60 sec
- **Produsul conține:** 1 punga de 500 g Alginat

| Cod | Descriere | Dimensiune |
|---------|---|------------|
| 2801776 | Alginat cromatic material de amprentare, pentru reumplere | 500 g |



Material de amprentă Chit de vinil polivinilsiloxan (VPS).

HENRY SCHEIN®

Material de amprentă vinil polivinilsiloxan hidrofil (VPS), realizat din silicon. Reproducere precisă în detaliu. Proprietăți mecanice excelente.

- O pungă de 500 de grame va furniza aproximativ 35 de impresii complete
- Rezistență mare la rupere
- Recuperare elastică bună după deformare
- Aderență superioară între chit și spălare
- **Timp de amestecare:** 30 sec
- **Timp de lucru:** 2 minute
- **Timp de setare:** regulat 3 min 30 sec

| Cod | Descriere | Dimensiune |
|---------|---|----------------|
| 2801769 | Material de amprentă Chit de vinil polivinilsiloxan Hidro normal (VPS) | 800 g / 500 ml |



Silicon- C condensare Chit

HENRY SCHEIN®

Material de amprentă din silicon C cu vâscozitate foarte mare utilizat pentru două etape, tehnica de amprentare într-o singură etapă sau tip sandwich.

- Vâscozitate ridicată
- Curgere inițială foarte mare
- Recuperare elastică >98%
- Culoare: galben
- 75 Shore A
- **Timp de amestecare:** 30 sec. Timp total de lucru: 1:15 min
- **Timp în gură:** 3:15 min
- **Timp de setare:** 4:30 min
- **Pachet:** flacon 10 kg

| Cod | Descriere | Dimensiune |
|---------|---|------------------|
| 2801815 | ● Material de amprentă silicon-C de condensare Chitgalben | 1.53 kg / 900 ml |



Silicon C de condensare Chit pentru corecție

HENRY SCHEIN®

Material de spălare din silicon C cu vâscozitate scăzută, potrivit pentru două etape, o singură etapă sau tehnica sandwich.

- Detaliu de precizie excelentă și hidrofil
- Duritate - 35 Shore A
- **Timp de amestecare:** 30 sec. Timp total de lucru: 1:30 min
- **Timp în gură:** 3:30 min
- **Timp de setare:** 5 min

| Cod | Descriere | Dimensiune |
|---------|---|------------|
| 2801816 | ● Material de amprentă silicon-C de condensare Chit, albastru, pastă corecție | 140 ml |



Silicon de adiție C Pastă de catalizator

HENRY SCHEIN®

Pastă de catalizator pentru siliconi C.

- Gel roz deschis pentru controlul omogen al amestecării
- Tub cu 60 ml

| Cod | Descriere | Dimensiune |
|---------|---|------------|
| 2801817 | ● Material de amprentare silicon-C de condensare C Pastă de catalizator culoare roz | 60 ml |



Formă de plăci pentru amprente cu fotopolimerizare

HENRY SCHEIN®

Formă de plăci pentru amprentare personalizate. Rășina fotopolimerizabilă poate fi setată în condiții de lumină UV și lumină cu halogen cu o bună adâncime de întărire pentru o mai bună stabilitate.

- Material placă fotopolimerizare
- Prezintă caracteristici excelente, cum ar fi manipularea, întărirea și calitatea consistența
- Se curbează ușor
- Radiotransparente (invizibile cu raze X)
- Stabilitate la lumina zilei: 7 min
- Adâncime de întărire: 12 mm
- Rezistența la încovoiere (cutie luminoasă albastră): 65 MPa

| Cod | Descriere | Cantitate |
|---------|---|-----------|
| 2801771 | ● Plăci de bază fotopolimerizabile, roz acrilic | 50 buc |

Aplicații și instrumente de modelare

Condensator Plugger Amalgam



Instrument chirurgical utilizat pentru transportul și distribuirea materialelor de umplere cu amalgam.

| Cod | Descriere |
|---------|--|
| 2801051 | Amalgam Plugger „Ivory” capăt dublu, 2.00 mm 20 cm Comfort |

Spatulă ciment



Spatulă pentru amestecarea cimentului osos la o textură ideală.

| Cod | Descriere |
|---------|--|
| 2801067 | Spatulă ciment stomatologic, mâner octagonal zimțat 6.5 cm |

1



Instrument modelare tip bilă pentru finisare

Instrument chirurgical cu scopul de a netezi și/ sau lustrui compozitul de amalgam și finisarea obturațiilor compozite, precum și accentuarea canelurilor sau îndepărtarea excesului de material de umplură de pe suprafața dintelui.

- Capăt dublu
- Mâner solid

2



| Cod | Descriere |
|-----------|--|
| 1 2801052 | Instrument modelare tip bilă, capăt dublu, pentru finisare dinți #26,29 17 cm |
| 2 2801053 | Instrument modelare tip bilă, capăt dublu, pentru finisare dinți #25,31, 17 cm |

Spatulă Heidemann

Spatula este ideală pentru plasarea și conturarea compozitelor. Mânerul octogonal cu caneluri solide asigură o prindere fermă a instrumentului.



| Cod | Descriere |
|---------|---|
| 2801307 | Spatula Heidemann mâner octogonal #1 2.0/2.0 mm |

Vârf perie aplicare

 HENRY SCHEIN®



Vârfuri de perie, de unică folosință, cu păr fin de nailon. Pentru aplicarea materialelor opace, lichide și multe altele.

Vârfurile periei (2801751/2801766) și suportul (2801752) se comandă separat.

Vârf perie de unică folosință Roșu Fin

Vârfuri pentru perii Red tija fină, păr de nailon negru

| Cod | Descriere | Cantitate |
|---------|---|-----------|
| 2801751 | ● Vârfuri de perie de unică folosință cu păr fin de nailon, roșu, | 100 buc |

Support pentru vârf perie

Suport pentru vârf de perie pentru utilizarea cu vârfurile de perie de unică folosință 2801751 și 2801766

| Cod | Descriere | Cantitate |
|---------|---|-----------|
| 2801766 | ○ Vârfuri de perie de unică folosință cu păr fin de nailon, alb, 6 mm | 100 buc |

Suport pentru vârf perie

Suport pentru vârf de perie pentru utilizarea cu vârfurile de perie de unică folosință 2801751 și 2801766

| Cod | Descriere |
|---------|--------------------------|
| 2801752 | Suport pentru vârf perie |

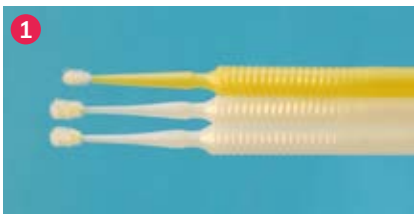

Aplicatoare cu vârf rotund

 HENRY SCHEIN®

Aplicatoare de unică folosință și pliabile pentru proceduri stomatologice.

- Cap: 86 mm lungime, cap rotund din spumă
- Galben = Mărime superfină
- Albastru = Mărime normală



| Cod | Descriere | Cantitate |
|-----------|--|-----------|
| ① 2801804 | ● Aplicator cu vârf rotund Superfin galben 86 mm | 100 buc |
| ② 2801767 | ● Aplicator cu vârf rotund Normal albastru 86 mm | 100 buc |

Instrumente de amestecare

Vas / recipient pentru amestecare

HENRY SCHEIN®



Vas mic, dens de sticlă, scobit pentru a oferi un bol pentru amestecare de substanțe. Utilizat în mod obișnuit în stomatologie, ca vas pentru mixarea medicamente sau umpluturi dentare.

- Culoare clară
- 3 ml
- Nu este autoclavabil
- Conic, decagonal

| Cod | Descriere |
|---------|--|
| 2801801 | Vas pentru stomatologie transparent 3 ml |



Paletă de amestecare

HENRY SCHEIN®

Palete de amestecare din plastic de unică folosință. Fiecare paletă are 4 godeuri individuale.

| Cod | Descriere | Cantitate |
|---------|--|-----------|
| 2801813 | Paletă amestecare cu 4 godeuri individuale | 50 buc |



Bol de amestecare din plastic

HENRY SCHEIN®

Vas de amestecare flexibil din plastic PVC pentru uz alimentar.

- Culoare: verde
- Marime: XL, diametru 15 cm

| Cod | Descriere |
|---------|--|
| 2801770 | ● Bol de amestecare din plastic verde XL 15 cm |

Bol de amestecare din silicon

HENRY SCHEIN®

Vas de amestecare flexibil din silicon alb.

- Silicon pur transparent
- Dimensiune Medie: 25 ml
- Dimensiune Extra Mică: 5 ml



| Cod | Descriere | Dimensiune | Cantitate |
|---------|---|-------------|-----------|
| 2801774 | Bol de amestecare din silicon Transparent | Mediu 25 ml | |
| 2801775 | Bol de amestecare din silicon Transparent | XS 5 ml | 3 buc |



Echipele stomatologice



LED Curing Light

Lampă de fotopolimerizare fără fir, ușoară, în stil stilou, cu o putere de peste 1200 mW/cm². Potrivită pentru polimerizarea compozitului fotopolimerizabil. Lampa este practică de manevrat, design ergonomic, greutate redusă. Lampa este dotată cu un panou de control digital cu semnal sonor pentru ultimele 3 secunde.

- Ușor de încărcat, cu suportul inclus
- Mecanismul cu diode de înaltă performanță poate polimeriza o medie de 3 mm grosime a materialului în 10 secunde, pe aproape fiecare model de bază din compozit de rășină
- 3 moduri de întărire diferite: mod continuu, accelerat și impuls. Timpul poate fi setat separat pentru fiecare mod
- Tensiune: 230 V, 50/60 Hz. Putere: 1200 mW/cm²
- Funcționează la o lungime de undă între 450 și 470 nm.
- Durată lungă de viață 5W un singur bec LED albastru
- Greutatea piesei de mână: 154 grame
- Dimensiuni piesa de mână: 25 cm x 3,5 cm x 2,5 cm. Unitate de încărcare: 11,5 cm x 8 cm x 7,5 cm
- Include 1 x ghidaj cu fibră optică (8 mm), 2 vârfuri mici portocalii, scut portocaliu și încărcător de masă

| Cod | Descriere |
|---------|---|
| 2801597 | Lampă fotopolimerizare Light LED 1200 Cordless Silver |

Aparat de detartraj cu ultrasunete Vet Piezo

Aparatul de detartraj compact special conceput pentru medicina veterinară.

- Funcții de scalare, endo și alimentare automată cu apă
- Cu intensitate reglabilă și volum de apă: reglabil în 10 etape
- Operare cu o pedală. Aparatul are inclus un rezervor de apă extern de 800 ml
- Ușor de curățat datorită suprafeței sale netede
- Piesă de mână autoclavabilă detașabilă și schimbarea vârfului: trageți piesa de mână și deșurubați vârful de scalare și endo-mandrină după fiecare procedură. Împachetați piesă de mână cu tifon steril sau pungă sterilă înainte sterilizare.
- Compatibil cu alimentarea externă cu apă
- Comenzi digitale
- Frecvență în jur de 30.000 Hz
- Greutate 0,73 kg
- Dimensiuni 190 x 125 x 60 mm (L x A x A)
- Ambalajul include: 1x unitate, 1x truse clinice cu 1 x piesa de mână-E, 1 x schimbător de vârfuri, 3 anse (HS-S4-E, HS-P3-E, HS-S1-E)



Scaler cu LED

| Cod | Descriere |
|---------|--|
| 2801831 | Aparat de detartraj cu ultrasunete Vet Piezo LED |

Scaler fără LED

| Cod | Descriere |
|---------|---|
| 2801557 | Aparat de detartraj cu ultrasunete Vet Piezo PS 1 |

Rezervor de apă

Rezervă pentru aparat de detartraj Vet Piezo

| Cod | Descriere |
|---------|--|
| 2801598 | Rezervor de apă pentru aparat de detartraj Vet Piezo |

“ Îngrijirea stomatologică profesională începe la clinica veterinară.

”



Torque Wrench



| Cod | Descriere |
|---------|-------------------------------|
| 2801558 | Torque wrench - white - E/-SN |



Anse



Anse detartraj pentru îndepărtarea calculului subgingival. Cu conexiune Covetrus/EMS/BA.

- Se potrivește cu aparatul de detartraj Vet Piezo Covetrus Vet (2801557/2801831)
- Diferite dimensiuni și domenii de aplicare
- Ambalajul include 3 anse

Vet Piezo Scaler Tip P3 Perio Tip

Anse Perio P3E pentru îndepărtarea tartrului subgingival și profund

| Cod | Descriere | Cantitate |
|---------|--|-----------|
| 2801594 | Anse pentru detartraj P3, irigarea și curățarea pungilor periodontale adânci | 3 buc |



S1 Anse detartraj pentru a elimina calculul supragingival

Anse S1E pentru a îndepărta calculul supragingival normal, de asemenea, din gâtul dintelui.

| Cod | Descriere | Cantitate |
|---------|---|-----------|
| 2801595 | Anse pentru detartraj S1, larg, conic ptr Vet Piezo | 3 buc |



S4 Anse de scalare pentru a elimina tot calculul supragingival

Anse S4E pentru a elimina calculul supragingival designul vârfului ușor mai lung decât S1.

| Cod | Descriere | Cantitate |
|---------|---|-----------|
| 2801596 | Anse pentru detartraj S4, înguste, ascuțite ptr Vet Piezo | 3 buc |

Piese de mână de mare viteză (turbine)

Piese de mână de mare viteză (denumite adesea „viteze mari sau „turbine”) sunt utilizate pentru îndepărtarea rapidă a smalțului sau a țesutului și pot tăia aproape orice. Sunt folosite pentru a pregăti cavitățile pentru restaurare sau pentru coroane, îndepărtează structura dintelui și crează margini, sau pentru secționarea unui dinte în timpul intervenției chirurgicale.

Rotindu-se de obicei între 180.000 și 450.000 rpm, acestea încorporează apă pulverizată ca lichid de răcire datorită cantității mari de căldură pe care altfel ar produce-o. Răcirea dintelui ajută la prevenirea supraîncălzirii pulpei. Livrarea apei poate fi „multiport” (puncte de pulverizare triple sau cvadruple) sau un singur port: porturile multiple permit o rată de tăiere mai mare.

Turbină de mare viteză cu lumină din fibră de sticlă

Turbină de mare viteză cu lumină cu fibră de sticlă și tehnologie smart coat, fabricat de BA International. Această turbină are o înălțime mai mică comparativ cu piesa de mână din generația anterioară. Cu rulmenți ceramici și supapă anti-retracție, turbinele Ultimate sunt puternice și durabile.

- Pulverizare cvadruplă și funcție de oprire rapidă
- Lumină cu fibră optică
- Cu rulmenți ceramici
- Potrivită pentru autoclavare
- Tehnologia Smart Coat oferă o mai bună aderență și rezistență la zgârieturi
- Cap standard
- Zgomot redus cu doar 59 db, pulverizare quadrip și funcție de oprire rapidă
- Putere: 22 Watt
- 5 tipuri de cuplaj: 2801579 KaVo (BA695LK), 2801580 Bien air (BA695LB), 2801581 NSK (BA695LN), 2801582 Sirona (BA695LS) și 2801583 WH (BA695LW)



| Cod | Descriere | Fitting |
|---------|--|---------------------------------|
| 2801579 | Piesă de mână Turbină Ultimate BA695LK cu lumină | KaVo Fitting 22W cap mediu |
| 2801580 | Piesă de mână Turbină Ultimate BA695LB cu lumină | Bien Air Fitting 22WW cap mediu |
| 2801581 | Piesă de mână Turbină Ultimate BA695LN cu lumină | NSK Fitting 20W cap mediu |
| 2801582 | Piesă de mână Turbină Ultimate BA695LS cu lumină | Sirona Fitting 22W cap mediu |
| 2801583 | Piesă de mână Turbină Ultimate BA695LW cu lumină | W&H Fitting 22W cap mediu |

Piesă de mână Turbina Optima cu lumină FO



Turbină de mare viteză dotată cu lumină (fibră optică) și Smart Coat Tehnologie produsă de BA International. Turbinele Optima sunt Modele puternice entry-level cu carcasă din oțel inoxidabil și putere de 20 W.

- Pulverizare cvadruplă
- Lumină cu alimentare fibră optică
- Potrivită pentru autoclavare
- Cu rulmenți ceramici
- Tehnologia Smart Coat oferă o mai bună aderență și rezistență la zgârieturi
- Cap standard
- Putere: 20W
- Fabricat din oțel inoxidabil de înaltă calitate:
- 3 tipuri de cuplaj: 2801587 fitting KaVo (BA525LK), 2801590 fitting NSK (BA525LN), 2801591 fitting W&H (BA 525LW)



| Cod | Descriere | Fitting |
|---------|--|----------------------------|
| 2801587 | Piesă de mână Turbină Optima BA525LK cu lumină | KaVo Fitting 20W cap mediu |
| 2801590 | Piesă de mână Turbină Optima BA525LN cu lumină | NSK Fitting 20W cap mediu |
| 2801591 | Piesă de mână Turbină Optima BA525LW cu lumină | W&H Fitting 20W cap mediu |

Piesă de mână Turbina Optima fără lumină



Piesă de mână Turbină de mare viteză fără lumină, fabricată de BA Internațional. Turbinele Optima sunt modele puternice entry-level cu carcasă din oțel inoxidabil și putere de 20 W. Cu rulmenți ceramici.

- Pulverizare cvadruplă
- Potrivită pentru autoclavare
- Acoperirea Easy Grip oferă o mai bună aderență și rezistență la zgârieturi
- Cap standard
- Putere: 19W
- Fabricat din oțel inoxidabil de înaltă calitate
- 3 tipuri de cuplaj: 2801588 KaVo (BA525K), 2801592 NSK (BA525N), 2801593 W&H (BA525W)



| Cod | Descriere | Fitting |
|---------|---|----------------------------|
| 2801588 | Piesă de mână Turbina Optima BA525K fără lumină | KaVo Fitting 20W cap mediu |
| 2801592 | Piesă de mână Turbina Optima BA525N fără lumină | NSK Fitting 20W cap mediu |
| 2801593 | Piesă de mână Turbina Optima BA525W fără lumină | W&H Fitting 20W cap mediu |

Turbină cu bază fixă pentru conexiuni de tip Midwest (4 găuri), fabricat de BA International. Fabricat din oțel inoxidabil cu aderență superioară.

- Pulverizare triplă
- Cap standard
- Cu rulmenți ceramici
- Putere: până la 21W



| Cod | Descriere | Fitting |
|---------|--|----------------------------------|
| 2801589 | Piesă de mână Turbina Optima BA535FM fără lumină | Midwest cu 4 găuri 21W cap mediu |

Cuplă cu eliberare rapidă NSK

Cuplă cu eliberare rapidă cu lumină cu fibră optică pentru BA670/675/678LNS sau orice fitting NSK turbină (PTLCL).



| Cod | Descriere |
|---------|--|
| 2801567 | Cuplă cu eliberare rapidă pentru BA670/675/678LNS sau conexiune tubine NSK (PTLCL) |

Piesă de mână dreaptă 1:1**Piesă de mână dreaptă Optimat 1:1 fără spray**

Piesă de mână dreaptă cu raport direct 1:1, fabricată de BA. Fără spray sau lumină.

- Raport direct 1:1
- Fără pulverizare de lumină
- Potrivită pentru autoclavare
- Conexiune E standard



| Cod | Descriere |
|---------|---|
| 2801576 | Piesă de mână dreaptă Optimat 1:1 BA175E fără spray |

Piesă de mână dreaptă Ultimate 1:1 BA280 cu spray

Piesă de mână dreaptă cu raport direct 1:1, fabricată de BA. Cu spray intern, fără lumină.

- Raport direct 1:1
- Spray (irigare) intern
- Fără lumină
- Bandă albastră
- Corp din oțel inoxidabil
- Potrivită pentru autoclavare
- Conexiune E standard



| Cod | Descriere |
|---------|---|
| 2801575 | Piesă de mână dreaptă Optima 1:1 BA280 cu spray |

Piesă de mână contraunghi

Compatibil cu un motor de funcționare lentă de până la 40.000 RPM. Frezele potrivite poartă abrevierea RA (unghi drept) și au o crestătură mică la capătul arborelui pentru blocarea frezei pe loc.

Piesă de mână contraunghi 1:1 fără Spray/Lumină

Piesă de mână contraunghi 1:1 cu buton eliberare freză și conexiune E standard.

- Raport direct 1: 1
- Fără lumină, fără spray
- Design ergonomic neted pentru aderență optimă și curățare
- Autoclavabil și dezinfectabil termic
- Conexiune E standard



| Cod | Descriere |
|-----|-----------|
|-----|-----------|

| | |
|---------|---|
| 2801571 | Piesă de mână contraunghi Optima 1:1 BA45E cu buton eliberare |
|---------|---|

Piesă de mână contraunghi 1:1 cu buton eliberare (Push Button), port spray

Design ergonomic, piesă de mână contraunghi 1:1 cu un 1 port spray intern. Fără lumină. Cu buton eliberare freză și conexiune E standard.

- Raport direct 1:1
- Cu 1 port spray intern
- Fără lumină
- Corp din titan (mai puternic și mai durabil)
- Tehnologia Smart Coat oferă o aderență mai bună și rezistență la zgârieturi
- Potrivit pentru autoclavare
- Conexiune E standard



| Cod | Descriere |
|-----|-----------|
|-----|-----------|

| | |
|---------|--|
| 2801585 | Piesă de mână contraunghi Ultimate 1:1 BA45S cu buton eliberare, port spray, Titan, albastră |
|---------|--|

Piesă de mână contraunghi 1:1 cu buton eliberare, lumină fibra optică, port spray intern

Contraunghi Ultimate cu raport 1:1, inclusiv spray intern și lumină fibră optică. Cu buton eliberare freză și conexiune E standard.

- Raport direct 1:1
- Lumină cu fibră optică
- 1 port spray intern
- Bandă albastră
- Corp din titan (mai puternic și mai durabil)
- Autoclavabil
- Design ergonomic
- Tehnologia Smart Coat oferă o aderență mai bună și rezistență la zgârieturi
- Glisor ISO: un ghidaj de lumină retractabil care permite montarea atât la motoare optice, cât și la motoare non-optice
- Conexiune E standard



Cod Descriere

2801584 Piesă de mână contraunghi Ultimate 1:1 BA45LS cu buton eliberare, lumină fibra optică, port spray, Titan

Piesă de mână contraunghi 1:1 cu eliberare tip clichet, fără lumină

Contraunghi Ultimate cu raport 1:1 eliberare freză --tip clichet Fără spray sau lumină.

- Raport direct 1:1
- Fără lumină, fără spray
- Conexiune E standard
- Autoclavabil



Cod Descriere

2801568 Piesă de mână contraunghi Ultimate 1:1 BA101 cu eliberare tip clichet, fără lumină

Piesă de mână contraunghi Ultimate 1:1 BA102 pentru cupe și perii cu înșurubare

Contraunghiul Ultimate pentru cupe și perii de profil. Două tipuri disponibile: Tip înșurubat (2801569) și Tip snap-on (2801570).

- Raport direct 1:1
- Conexiune E standard
- Autoclavabil

Pentru cupe și perii cu înșurubare

| Cod | Descriere |
|-----------|---|
| 1 2801569 | Piesă de mână contraunghi Ultimate 1:1 BA102 pentru cupe și perii cu înșurubare |

1



2

Pentru cupe și perii Snap-on

| Cod | Descriere |
|-----------|---|
| 2 2801570 | Piesă de mână contraunghi Ultimate 1:1 BA103 pentru cupe și perii Snap on |





Piesă de mână contraunghi 1:5 BA250LT cu cu buton eliberare (Push Button), lumină fibră optică, porturi spray intern

Design ergonomic, contraunghi raport transmisie cu multiplicare 1:5, cu spray intern și lumină. Cu buton de eliberare (push button) a frezei și conexiune E standard.

- Lumină cu fibră optică
- Cu 3 porturi spray
- Corp din titan (mai puternic și mai durabil)
- Tehnologia Smart Coat oferă o aderență mai bună și rezistent la zgârieturi
- Potrivit pentru autoclavare
- Glisor ISO: un ghidaj de lumină retractabil care permite montarea atât la motoare optice, cât și la motoare non-optice
- Conexiune E standard



| Cod | Descriere |
|-----|-----------|
|-----|-----------|

| | |
|---------|--|
| 2801586 | Piesă de mână contraunghi Ultimate 1:5 BA250LT cu multiplicare, cu buton eliberare, lumină fibră optică, titan 3 porturi spray |
|---------|--|

Straight Nose Cone

Integrated Nose Cone 4:1

4:1 Straight Nose Cone combination with integrated air motor. 4:1 reduction reduces the speed of the low speed handpiece (motor) and accepts disposable prophylaxis angles for polishing.

- 4:1 ratio
- External Spray
- Forward/reverse
- Autoclavable
- Midwest fitting



| Cod | Descriere | Fitting |
|-----|-----------|---------|
|-----|-----------|---------|

| | | |
|---------|---|-----------------|
| 2801833 | Integrated Nose Cone 4:1 with Air Motor BA637 | Midwest fitting |
|---------|---|-----------------|



Atașament pentru apă

Atașament pentru apă pentru piesă de mână contraunghi



Clemă de apă pentru piese de mână contraunghi din seria BA100.

Se potrivește:

- BA101 (2801568)
- BA102 (2801569)
- BA103 (2801570)



| Cod | Descriere |
|---------|---|
| 2801577 | Atașament pentru apă pentru piesa de mână contraunghi |

Atașament de apă pentru piese de mână dreaptă



Clemă de apă pentru piese de mână drepte BA170 și BA175



| Cod | Descriere |
|---------|--|
| 2801578 | Atașament pentru apă, pentru piesă de mână dreaptă |

Micromotor viteză redusă

Micromotor pneumatic Optima, viteză redusă



Micromotor pneumatic Optima, viteză redusă, cu conexiune Midwest cu 4 porturi și spray intern. Fabricat de BA International.

- Reglaj turație și înainte și înapoi
- Spray intern (2801573) sau spray extern (2801574)
- Fără lumină
- Potrivit pentru autoclavare
- Conexiune cu 4 porturi Midwest
- Viteză: 5.000-25.000 rpm

| Cod | Descriere |
|-----------|--|
| 1 2801573 | Micromotor pneumatic Optima, viteză redusă, conexiune Midwest BA604ES, spray intern CVET |
| 2 2801574 | Micromotor pneumatic Optima, viteză redusă, conexiune Midwest BA604E, spray extern |

1



2



Un ghid pentru freze

Frezele dentare sunt folosite pentru tăierea și lustruirea țesuturilor dure ale cavității bucale: divizarea molarilor cu multiple rădăcini, modelarea și îndepărtarea osului alveolar și pentru acces în timpul tratamentelor de canal radicular.

Există o gamă largă de freze disponibile, în funcție de procedura care a fost întreprinsă. Dacă sunteți în căutarea frezei potrivite, vă rugăm să luați în considerare aceste caracteristici ale produselor:

Material

Frezele sunt de obicei realizate din oțel (inoxidabil), tungsten carbid (TC) sau diamantate.

- **Oțel inoxidabil:** soluție economică, des folosită pentru îndepărtarea dentinei și pregătirea cavității. Ele sunt mai moi și mai flexibile și au un grad ridicat de rezistență la ciobire și rupere, dar ele tind să se tocească mai repede. Disponibil în mod obișnuit cu a Tijă RA.
- **Tungsten carbid (TC carbură de tungsten):** aceste freze sunt de trei ori mai dur decât oțelul, ceea ce ajută la netezire structurilor dentare. Freza are carbură doar în vârf, corpul este din oțel. Au o mai lungă durată de viață în comparație cu frezele din oțelul și nisip de diamant. Acestea provoacă vibrații și zgomot minim și tind să acumuleze mici resturi în timpul utilizării. În mod obișnuit disponibile cu tije FG și RA.
- **Diamant Grit (diamantate):** cel mai des folosit pentru piese de mână cu viteză mare. Diamantul poate măcina țesuturi dure precum smalțul și oasele, lăsând o suprafață dură. Frezele diamantate sunt de înaltă calitate pentru o tăietură netedă și rapidă. În general, au o durată de viață mai scurtă. Disponibil în mod obișnuit cu un Tijă FG.

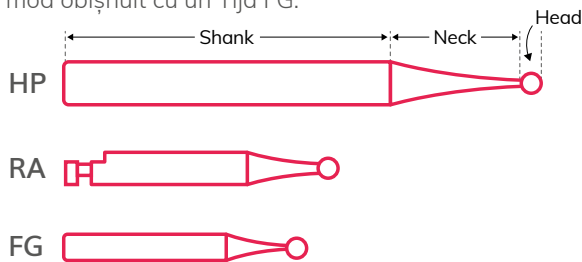

Tijă

- **Piesă de mână (HP):** tipuri mari, lungi și drepte cu diametrul tije de 2,35 mm. Lungimea este definită de numere ISO care încep cu 1xx. Frezele HP sunt folosite la piese de mână cu viteză mică (con drepte).
- **Freze extradural contraunghi tip fissure cu unghi drept (RA):** utilizate la piese de mână cu clichet, conectate la micromotor electric sau pneumatic de viteză joasă. Ele au o mică creșteră la capătul arborelui pentru blocarea frezei pe loc. Pentru înlăturarea amalgamului și a compozitului. Au diametrul arborelui de 2,35 mm și lungimea este definit de codurile ISO care încep cu 2xx.
- **Freze extradure pentru turbină Friction Grip (FG) (fixare prin fricțiune):** freze cu arbore netede cu o lungime tipică de 20 mm și 1,6 mm în diametru. Se folosesc pentru toate tipurile de turbină și contraunghiuri. Lungimea este definită de numere ISO care încep cu 3xx.

Formă freze

Cel mai frecvent utilizat:

- Freze formă rotundă folosite pentru pregătirea cavității, crearea punctelor de acces, subcotări și canale pentru lamele de luxator în extracție.
- Freze formă de pară folosite pentru pregătirea cavităților, crearea de puncte de acces și împărțirea rădăcinilor micilor dinți.
- Freze formă conică pentru fisuri tăiate transversal: aceste freze au mai multe tăieturi în lamă pentru a crea un proces foarte eficient de tăiere. Acest lucru are un rezultat mai rapid cu o acumulare mai redusă de resturi. Sunt folosite pentru secționare dinți cu mai multe rădăcini și reducerea înălțimii coroanei.

Dimensiunea granulației

Frezele au o bandă de culoare în jur gâtului care indică dimensiunea granulației. Se folosesc granulații mai fine pentru lucrări de lustruire și finisare, se folosesc granulații mai grosiere când materialul trebuie îndepărtat.

| Tip freză | Culoare | Dimensiune granulație (μm) | NR. ISO |
|----------------|-------------------|----------------------------|---------|
| Super Grosier | ● Inel Negru | 181 | 544 |
| Grosier | ● Inel verde | 151 | 534 |
| Mediu/standard | Fără inel culoare | 107-126 | 524 |
| Fin | ● Inel Roșu | 40 | 514 |
| Extrafin | ● Inel Galben | 20 | 504 |
| Ultrafin | ○ Inel Alb | 15 | 494 |

Covetrus oferă o gamă largă de freze special dedicate medicilor veterinari. Freze extradure (fixare prin fricțiune) FG sunt disponibile cu carbură de tungsten (TC) și diamant; Frezele în unghi drept (RA) și pentru piesa de mână (HP) sunt fabricate din TC.



Designul frezei TC asigură un proces rapid și neted fără vibrații. Acest lucru are ca rezultat mai mult confort pentru pacient precum și o reducere a timpul de operare. Frezele sunt dezvoltate pentru a tăia mai eficient, cu un contact mai mare al lamei pe suprafața dintelui, ceea ce reduce riscul de ciobire și rupere. Tijele sunt din oțel inoxidabil. De aceea, frezele sunt autoclavabile, de mai multe ori fără a se coroda.

Frezele Diamantate sunt fabricate în Germania la cele mai înalte standarde de calitate din lume. Proces de fabricare cu precizie până la cele mai mici detalii a tije din oțel inoxidabil dintr-o bucată și sistemul de lipire superior oferă aceste avantaje: taiere rapidă, șlefuire optimă cu căldură minimă generată și un instrument cu adevărat concentric, vibrațiile extrem de scăzute minimizează uzura turbinelor și oferă mai mult confort pacientului. Culoare codificat pentru o identificare ușoară.

Sistemul clasificare ISO

Un sistem de codificare oficial al Organizației Internaționale de Standardizare (ISO) a fost stabilit pentru a simplifica identificarea și ordonarea tuturor frezelor. Un exemplu de sistem de codare ISO este următorul:

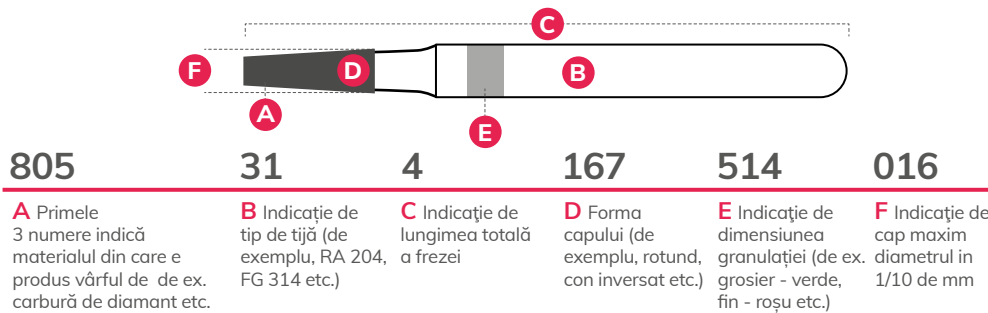

Tije de freză ISO

Lungimea maximă a tije

| ISO Tip | Lungime/Ømm |
|--|-------------|
| 104 Piesă de mână dreaptă (HP) | 44.5/2.35 |
| 202 Unghi drept Mini (RA mini) | 16/2.35 |
| 204 Unghi drept (RA) | 22.5/2.5 |
| 205 Unghi drept extra lung (RA X long) | 26.5/2.35 |
| 206 Unghi drept chirurgical (RA surg) | 34/2.35 |
| 313 Fixare prin fricțiune scurt (FG scurt) | 16.5/1.6 |
| 314 Fixare prin fricțiune | 19/1.6 |
| 315 Fixare prin fricțiune extra lung (FG X long) | 21/1.6 |
| 316 Fixare prin fricțiune chirurgical (FG surg) | 25.4/1.6 |

Dimensiunile capului frezei ISO

Diametrul maxim al vârfului de tăiere

| | |
|---------------|---------------|
| • 009 0.90 mm | ● 045 4.5 mm |
| • 010 1.0 mm | ● 047 4.7 mm |
| • 012 1.2 mm | ● 050 5.0 mm |
| • 014 1.4 mm | ● 055 5.5 mm |
| • 016 1.6 mm | ● 060 6.0 mm |
| • 018 1.8 mm | ● 065 6.5 mm |
| • 021 2.1 mm | ● 070 7.0 mm |
| • 023 2.3 mm | ● 075 7.5 mm |
| • 025 2.5 mm | ● 080 8.0 mm |
| • 027 2.7 mm | ● 100 10.0 mm |
| • 029 2.9 mm | |
| • 031 3.1 mm | |
| • 033 3.3 mm | |
| • 035 3.5 mm | |
| • 037 3.7 mm | |
| • 042 4.2 mm | |

ISO Diamond Grit Identification

| | | | |
|----|------------------|---|--------------|
| N | = Standard/Mediu | ● | ISO code 524 |
| SC | = Super grosier | ● | ISO code 544 |
| C | = Grosier | ● | ISO code 534 |
| F | = Fin | ● | ISO code 514 |
| SF | = Super fin | ● | ISO code 504 |
| UF | = Ultra fin | ○ | ISO code 494 |

Source: Johnson Promident

Freze - Fixare prin fricțiune

Freze extradure Friction Grip (FG) (fixare prin fricțiune) cu ax neted sunt utilizate cu piese de mână de mare viteză sau cu frecare cu viteză mică. Disponibile în diamant, oțel inoxidabil și carbură de tungsten.



FG – diamant

Frezele Diamant sunt fabricate în Germania la cea mai înaltă calitate standarde din lume.

- Tăiere rapidă
- Șlefuire optimă generarea minim de căldură
- Instrument cu adevărat concentric
- Vibrația extrem de scăzută minimizează uzura turbinelor și asigură confort mai mare pentru pacient
- Cod de culoare pentru ușurință Identificare



| Cod | Descriere | Cantitate | Dim. | Diametru (mm) | Lungime (mm) | Formă | Granulație | Material |
|-----|----------------------|-----------|------|---------------|--------------|---------------------|------------|----------|
| 1 | 2801741 Bur FG (885) | 5 buc | 12 | 1.2 mm | 22 mm | Bevelled Cylinder | Mediu | Diamant |
| 2 | 2801739 Bur FG (879) | 5 buc | 14 | 1.4 mm | 24 mm | Bevelled Cylinder | Mediu | Diamant |
| 3 | 2801738 Bur FG (863) | 5 buc | 12 | 1.2 mm | 24 mm | Flacăra | Mediu | Diamant |
| 4 | 2801727 Bur FG (379) | 5 buc | 23 | 2.3 mm | 19 mm | Minge | Grosier | Diamant |
| 5 | 2801744 Bur FG (859) | 5 buc | 12 | 1.2 mm | 24 mm | Ac | Mediu | Diamant |
| 6 | 2801737 Bur FG (858) | 5 buc | 14 | 1.4 mm | 22 mm | Ac | Mediu | Diamant |
| 7 | 2801746 Bur FG (859) | 5 buc | 14 | 1.4 mm | 24 mm | Ac | Grosier | Diamant |
| 8 | 2801742 Bur FG (859) | 5 buc | 16 | 1.6 mm | 24 mm | Ac | Grosier | Diamant |
| 9 | 2801734 Bur FG (801) | 5 buc | 10 | 1.0 mm | 19 mm | Pară | Mediu | Diamant |
| 10 | 2801728 Bur FG (801) | 5 buc | 10 | 1.0 mm | 19 mm | Rotund | Mediu | Diamant |
| 11 | 2801729 Bur FG (801) | 5 buc | 14 | 1.4 mm | 19 mm | Rotund | Mediu | Diamant |
| 12 | 2801730 Bur FG (801) | 5 buc | 18 | 1.8 mm | 19 mm | Rotund | Grosier | Diamant |
| 13 | 2801731 Bur FG (801) | 5 buc | 18 | 1.8 mm | 19 mm | Rotund | Mediu | Diamant |
| 14 | 2801732 Bur FG (801) | 5 buc | 23 | 2.3 mm | 19 mm | Rotund | Grosier | Diamant |
| 15 | 2801733 Bur FG (801) | 5 buc | 23 | 2.3 mm | 19 mm | Rotund | Mediu | Diamant |
| 16 | 2801745 Bur FG (801) | 5 buc | 25 | 2.5 mm | 19 mm | Rotund | Grosier | Diamant |
| 17 | 2801740 Bur FG (881) | 5 buc | 12 | 1.2 mm | 24 mm | Rotund End Cylinder | Mediu | Diamant |
| 18 | 2801735 Bur FG (850) | 5 buc | 12 | 1.2 mm | 24 mm | Rotund End Taper | Mediu | Diamant |
| 19 | 2801743 Bur FG (850) | 5 buc | 12 | 1.2 mm | 24 mm | Rotund End Taper | Grosier | Diamant |
| 20 | 2801736 Bur FG (850) | 5 buc | 16 | 1.6 mm | 24 mm | Rotund End Taper | Mediu | Diamant |

Freze FG – oțel inoxidabil și Carbură de tungsten

Freză cu carbură de tungsten (TC) designul asigură un proces rapid și neted fără vibrații.

- Mai mult confort pentru pacient
- Reducerea timpului de operare
- Freze tăiate mai eficient, cu contact mai mare al lamei pe suprafața dintelui, care reduce riscul de ciobire și rupere
- Autoclavabil de mai multe ori fără a se coroda



| Cod | Descriere | Cantitate | Dim. | Diameter (mm) | Formă | Material |
|-----|-----------------------|-----------|------|---------------|---------------|----------|
| 1 | 2801704 Bur FG (557) | 10 buc | 10 | 1.0 mm | Cross Fissure | SS |
| 2 | 2801721 Bur FG (557L) | 10 buc | 10 | 1.0 mm | Cross Fissure | SS |
| 3 | 2801699 Bur FG (558) | 10 buc | 12 | 1.2 mm | Cross Fissure | TC |
| 4 | 2801702 Bur FG (558) | 10 buc | 12 | 1.2 mm | Cross Fissure | SS |
| 5 | 2801707 Bur FG (1558) | 10 buc | 12 | 1.2 mm | Cross Fissure | TC |
| 6 | 2801700 Bur FG (700L) | 10 buc | 10 | 1.0 mm | Cross Taper | TC |
| 7 | 2801718 Bur FG (330) | 10 buc | 8 | 0.8 mm | Pară | TC |
| 8 | 2801695 Bur FG (331) | 10 buc | 10 | 1.0 mm | Pară | SS |
| 9 | 2801712 Bur FG (332) | 10 buc | 12 | 1.2 mm | Pară | TC |
| 10 | 2801701 Bur FG (1157) | 10 buc | 10 | 1.0 mm | Plain Fissure | TC |
| 11 | 2801747 Bur FG (3) | 10 buc | 12 | 1.2 mm | Plain Rotund | TC |
| 12 | 2801710 Bur FG (1) | 10 buc | 8 | 0.8 mm | Rotundă | TC |
| 13 | 2801692 Bur FG (2) | 10 buc | 10 | 1.0 mm | Rotundă | TC |
| 14 | 2801708 Bur FG (4) | 10 buc | 14 | 1.4 mm | Rotundă | TC |
| 15 | 2801703 Bur FG (6) | 10 buc | 18 | 1.8 mm | Rotundă | SS |
| 16 | 2801714 Bur FG (8) | 10 buc | 23 | 2.3 mm | Rotundă | TC |
| 17 | 2801717 Bur FG (701L) | 10 buc | 12 | 1.2 mm | Taper Fissure | SS |

Freze - contraunghi

Freze extradural contraunghi tip fissure cu unghi drept (RA) sunt utilizate la piesele de mână cu capul de blocare contra unghi montate pe acționare electrică sau micromotoare pneumatice cu viteză mică. Frezele RA au o mică crestătură la capătul arborelui pentru blocarea frezei pe loc.

 HENRY SCHEIN®

Freze RA – Oțel (inoxidabil) & Carbură de tungsten

- Mai mult confort pentru pacient
- Reducerea timpului de operare
- Freze tăiate mai eficient, cu contact mai mare al lamei pentru suprafața dintelui, care reduce riscul de ciobire și rupere
- Autoclavabil



| Cod | Descriere | Cantitate | Dim. | Diameter (mm) | Formă | Material |
|-----|----------------------|-----------|------|---------------|---------------------|----------|
| 1 | 2801694 Bur RA | 10 buc | 12 | 1.2 mm | Rotund | SS |
| 2 | 2801818 Bur RA | 6 buc | 14 | 1.4 mm | Rotund | Steel |
| 3 | 2801819 Bur RA | 6 buc | 16 | 1.6 mm | Rotund | Steel |
| 4 | 2801820 Bur RA | 6 buc | 21 | 2.1 mm | Rotund | Steel |
| 5 | 2801705 Bur RA (557) | 10 buc | 10 | 1.0 mm | Cross Fissure | TC |
| 6 | 2801693 Bur RA (701) | 10 buc | 12 | 1.2 mm | Cross Taper Fissure | TC |
| 7 | 2801715 Bur RA (2) | 10 buc | 10 | 1.0 mm | Plain Rotund | TC |
| 8 | 2801698 Bur RA (4) | 10 buc | 14 | 1.4 mm | Plain Rotund | TC |
| 9 | 2801719 Bur RA (6) | 10 buc | 18 | 1.8 mm | Plain Rotund | TC |
| 10 | 2801697 Bur RA (8) | 10 buc | 23 | 2.3 mm | Plain Rotund | TC |

“ Freza cu carbură de tungsten Designul (TC) asigură un rapid și performanță netedă fără vibrații.

”



Frezele pentru piese de mână (HP)

Frezele pentru piese de mână (HP) au tipuri de tije drepte, lungi, cu diametrul tije de 2,35 mm. Frezele HP sunt utilizate pe piesele de mână cu viteză mică (con cu nas drept).

Tija HP – Carbură de tungsten

Designul frezei cu carbură de tungsten (TC) asigură o performanță rapidă și netedă fără vibrații.

- Mai mult confort pentru pacient
- Reducerea timpului de operare
- Frezele taie mai eficient, cu un contact mai mare al lamei cu suprafața dintelui, ceea ce reduce riscul de ciobire și rupere
- Autoclavabil



| Cod | Descriere | Cantitate | Dim. | Diameter (mm) | Formă | Material |
|---------|------------|-----------|------|---------------|--------------|----------|
| 2801720 | Bur HP (6) | 10 buc | 18 | 1.8 mm | Plain Rotund | TC |

Tija HP – Cutter Cross Cut Oțel inoxidabil



| Cod | Descriere | Cantitate | Dim. | Diameter (mm) | Length (mm) | Formă | Granulație | Material |
|-----|-----------|-----------------|------|---------------|-------------|-------|----------------------------------|------------|
| 1 | 2801786 | Freză extradură | 1 pc | 23 | 2.3 mm | 14 mm | Cutter Crosscut Rotund End Taper | Fin SS |
| 2 | 2801787 | Freză extradură | 1 pc | 23 | 2.3 mm | 16 mm | Cutter Crosscut Rotund End | Fin SS |
| 3 | 2801789 | Freză extradură | 1 pc | 45 | 4.5 mm | 13 mm | Cutter Crosscut Rotund End | Mediu SS |
| 4 | 2801792 | Freză extradură | 1 pc | 60 | 6.0 mm | 13 mm | Cutter Crosscut Rotund End | Grosier SS |
| 5 | 2801788 | Freză extradură | 1 pc | 60 | 6.0 mm | 15 mm | Cutter Crosscut Flame | Fin SS |
| 6 | 2801790 | Freză extradură | 1 pc | 60 | 6.0 mm | 15 mm | Cutter Crosscut Flame | Mediu SS |
| 7 | 2801791 | Freză extradură | 1 pc | 60 | 6.0 mm | 15 mm | Cutter Crosscut Flame | Grosier SS |

Diverse

Depărtator bucal



Depărtator bucal din cauciuc negru, nu conține latex. Se poate steriliza la rece procese de sterilizare, oxid de etilenă (ETO), autoclav cu abur sau chimic la temperaturi de până la 127 °C.

| Cod | Descriere | Cantitate |
|---------|---|-----------|
| 2801823 | Depărtator bucal stomatologic cauciuc negru S | 2 buc |
| 2801824 | Depărtator bucal stomatologic cauciuc negru M | 2 buc |
| 2801825 | Depărtator bucal stomatologic cauciuc negru L | 2 buc |

Organizare Freze

Suport pentru freze

 HENRY SCHEIN®

Suport pentru freze dentare Păstrați-vă frezele îngrijite și ordonate. Aceste suporturi sunt foarte ușor de deschis și închis. Pot fi autoclavate.



| Cod | Descriere |
|---------|--|
| 2801725 | Suport pentru freze dentare 8 găuri FG |
| 2801726 | Suport pentru freze dentare 14 găuri 10 FG 4 RA |

